

# TOSOT

Международный бренд компании  
Gree Electric Appliances Inc. of Zhuhai



**КАТАЛОГ 2019**

**СИСТЕМЫ КОНДИЦИОНИРОВАНИЯ ВОЗДУХА**

# СОДЕРЖАНИЕ

О ПРОИЗВОДИТЕЛЕ.....	2
НАГРАДЫ И ДОСТИЖЕНИЯ.....	5
TOSOT В РОССИИ.....	6
УДОБСТВО РАБОТЫ С TOSOT.....	7
<b>TOSOT ДЛЯ ДОМА</b>	
<b>БЫТОВЫЕ СПЛИТ-СИСТЕМЫ</b> .....	9
• ИНВЕРТОРНЫЕ СПЛИТ-СИСТЕМЫ U-GRACE .....	14
• ИНВЕРТОРНЫЕ СПЛИТ-СИСТЕМЫ LORD EURO .....	18
• СПЛИТ-СИСТЕМЫ NATAL .....	22
• СПЛИТ-СИСТЕМЫ LYRA .....	26
<b>ИНВЕРТОРНЫЕ МУЛЬТИСПЛИТ-СИСТЕМЫ FREE MATCH/FREE MATCH SUPER</b> .....	31
• БЛОКИ ВНУТРЕННИЕ НАСТЕННЫЕ LORD EURO .....	38
• БЛОКИ ВНУТРЕННИЕ КАССЕТНЫЕ.....	39
• БЛОКИ ВНУТРЕННИЕ НАПОЛЬНО-ПОТОЛОЧНЫЕ .....	40
• БЛОКИ ВНУТРЕННИЕ КАНАЛЬНЫЕ.....	41
• БЛОКИ НАРУЖНЫЕ .....	42
• EXV-МОДУЛИ .....	44
• КОМБИНАЦИИ ПОДКЛЮЧЕНИЙ .....	47
<b>TOSOT ДЛЯ БИЗНЕСА</b>	
<b>БЛОКИ ПОЛУПРОМЫШЛЕННЫЕ 3-ГО ПОКОЛЕНИЯ</b> .....	60
• КАССЕТНЫЕ СПЛИТ-СИСТЕМЫ .....	60
• НАПОЛЬНО-ПОТОЛОЧНЫЕ СПЛИТ-СИСТЕМЫ .....	62
• КАНАЛЬНЫЕ СПЛИТ-СИСТЕМЫ .....	64
• ИНВЕРТОРНЫЕ КАНАЛЬНЫЕ БЛОКИ ВЫСОКОЙ ПРОИЗВОДИТЕЛЬНОСТИ.....	66
<b>БЛОКИ ПОЛУПРОМЫШЛЕННЫЕ 2-ГО ПОКОЛЕНИЯ</b> .....	68
• КАССЕТНЫЕ СПЛИТ-СИСТЕМЫ .....	68
• НАПОЛЬНО-ПОТОЛОЧНЫЕ СПЛИТ-СИСТЕМЫ .....	70
• КАНАЛЬНЫЕ СПЛИТ-СИСТЕМЫ .....	72
<b>АКСЕССУАРЫ</b>	
• ПУЛЬТЫ УПРАВЛЕНИЯ.....	74
• УСЛОВНЫЕ ОБОЗНАЧЕНИЯ.....	78

## О ПРОИЗВОДИТЕЛЕ

Корпорация Gree Electric Appliances, Inc. of Zhuhai, была основана в 1991 году. На сегодняшний день компания является крупнейшим в мире производителем кондиционеров воздуха с вертикально-интегрированной производственной цепочкой, выпускающей от основных комплектующих для изготовления кондиционеров — компрессоров, моторов вентиляторов, пластиковых корпусов, теплообменников, плат управления и др., — до систем кондиционирования воздуха бытового и коммерческого назначений.

# TOSOT

Торговая марка TOSOT была зарегистрирована компанией Gree Electric Appliances, Inc. of Zhuhai, в 1997 году в Китае. В целях международного применения компания зарегистрировала товарный знак TOSOT во Всемирной организации интеллектуальной собственности (WIPO), регистрационный номер 1 089 731 от 15.08.11.



2	→	НАЦИОНАЛЬНЫХ ТЕХНИЧЕСКИХ ЦЕНТРА
9	→	ПРОИЗВОДСТВЕННЫХ ПЛОЩАДОК
57	→	ИССЛЕДОВАТЕЛЬСКИХ ЦЕНТРОВ
200	→	СТРАН МИРА
570	→	ТЕСТОВЫХ ЛАБОРАТОРИЙ
5 000	→	ИННОВАЦИОННЫХ ПАТЕНТОВ
8 000	→	ИНЖЕНЕРОВ
14 000	→	ТЕХНОЛОГИЧЕСКИХ ПАТЕНТОВ
70 000	→	СОТРУДНИКОВ
5 500 000	→	КОММЕРЧЕСКИХ СИСТЕМ КОНДИЦИОНИРОВАНИЯ
60 000 000	→	БЫТОВЫХ СИСТЕМ КОНДИЦИОНИРОВАНИЯ
300 000 000	→	ЕДИНИЦ ТЕХНИКИ ПРОДАНО ЗА ИСТОРИЮ КОМПАНИИ В 200 СТРАНАХ МИРА

## ПРОЕКТЫ КОМПАНИИ TOSOT

Стадион First National Bank Stadium, построенный к чемпионату мира по футболу FIFA-2010, Йоханнесбург, ЮАР

«Деревня СМИ», построенная для летних Олимпийских игр-2008, Пекин, Китай

Стадион Estadio Nacional da Tundavala построен к Кубку африканских наций-2010, Лубанго, Ангола

Бизнес-центр Millenium Tower, Манама, Бахрейн

Торгово-офисный центр «Palestine Trade Tower», Рамалла, Палестина

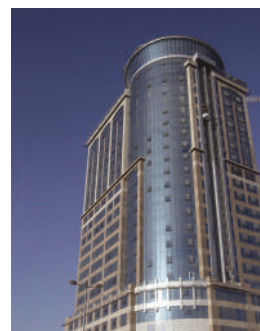
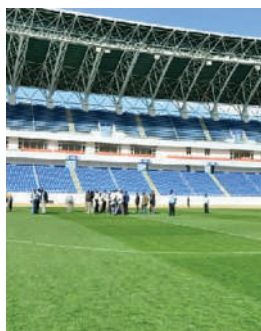



В ТЕЧЕНИЕ 20 ЛЕТ УСЕРДНОЙ РАБОТЫ СПЕЦИАЛИСТЫ GREE ELECTRIC APPLIANCES, INC. OF ZHUHAI, УВЕРЕННО ДЕРЖАТ **ЛИДИРУЮЩИЕ ПОЗИЦИИ КОМПАНИИ** В ИНДУСТРИИ КОНДИЦИОНИРОВАНИЯ ВОЗДУХА

Множество национальных и международных премий — «Международная награда за лучшую торговую марку», «Лучший производитель бытовых систем кондиционирования», «Платиновая звезда за качество» и многие другие, — красноречиво свидетельствуют о конкурентоспособности компании и ее мировом признании.

Компания Gree Electric Appliances, Inc. of Zhuhai, развивает три собственных бренда — TOSOT, Gree и Kinghome, — с широким спектром продуктовой линейки, состоящей более чем из 20 категорий, в том числе, бытовые и полупромышленные кондиционеры и мультizonальные VRF-системы, которые продаются более чем в двухстах странах и регионах по всему миру.

Основной задачей компании Gree Electric Appliances, Inc. of Zhuhai, является производство интеллектуального оборудования с учетом всех международных правил экологической безопасности. Выполнению этой задачи способствует выбранный компанией курс на исследование технологий и развитие инновационных направлений. Эту деятельность осуществляют: главная региональная лаборатория, 2 национальных технических центра, 6 институтов, 57 исследовательских центров и более 570 лабораторий. Среднегодовой размер инвестиций компании в технологические исследования составляет более 625 миллионов долларов.

В целях расширения бизнеса в 2011 году компания Gree Electric Appliances, Inc. of Zhuhai, приняла решение развивать продажи собственного бренда TOSOT на территории России и стран СНГ.

Было принято решение о выстраивании систем продажи по аналогии с китайской системой фирменной торговли.

Последние несколько лет компания Gree Electric Appliances, Inc. of Zhuhai, особенно активно развивает бренд TOSOT. Надеемся, что эта работа, которую мы выполняем вместе с нашими партнерами, еще более укрепит позиции этого бренда и сделает его известным на весь мир!

#### **Дун Минчжу**

Председатель совета директоров  
Gree Electric Appliances, Inc. of Zhuhai

# НАГРАДЫ И ДОСТИЖЕНИЯ



## ЗОЛОТАЯ ЗВЕЗДА ЗА КАЧЕСТВО «WORLD QUALITY COMMITMENT»

Получена на Международной Конвенции по качеству в Париже в 2002 году.



На протяжении уже 12 лет компания входит в **ТОП 100 КРУПНЕЙШИХ КИТАЙСКИХ ПУБЛИЧНЫХ КОМПАНИЙ** по версии журнала Fortune.



## МЕЖДУНАРОДНАЯ НАГРАДА ЗА ЛУЧШУЮ ТОРГОВУЮ МАРКУ

Получена в 1999 году на XXII церемонии награждения в Риме.



2011 — Премия Китайского национального научно-технического прогресса **ЗА ИНВЕРТОРНУЮ ТЕХНОЛОГИЮ 1 ГЦ**. Единственная компания в области кондиционирования воздуха, которой принадлежит эта награда.



## ПЛАТИНОВАЯ ЗВЕЗДА ЗА КАЧЕСТВО «INTERNATIONAL QUALITY SUMMIT»

Получена на международном саммите в Нью-Йорке в 2005 году.



2015 — Премия Китайского национального научно-технического прогресса в номинации **«СОБСТВЕННЫЕ ИННОВАЦИОННЫЕ ПРОЕКТЫ РАЗРАБОТКИ СИСТЕМ НА ОСНОВЕ ВНЕДРЕНИЯ КЛЮЧЕВЫХ ТЕХНОЛОГИЙ»**.



## СЕРТИФИКАТ СЕЕИ

Сертификат Главного государственного управления Китая по надзору за качеством, инспекцией и карантину (AQSIQ) освобождающий от процедуры прохождения экспортного контроля. Первый сертификат был получен 10 лет назад. Последний сертификат компания получила в 2015 году.

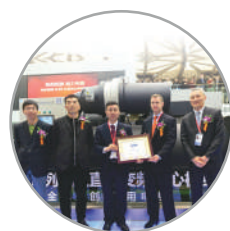

2015 — Американский институт технологий тепло холодоснабжения (AHRI) выдал сертификат **«ЗА ВЫДАЮЩИЕСЯ РЕЗУЛЬТАТЫ»**.



## WORLD BRAND

В 2006 году в Пекине за высокое качество и мировую известность компании была вручена награда от Главного государственного управления Китая по надзору за качеством, инспекцией и карантину (AQSIQ) **«WORLD BRAND»**.



2015 — Первое китайское предприятие, которое получило британскую награду **«BRITISH RAC COOLING INDUSTRY AWARDS 15»** за прорыв в области инноваций по охране окружающей среды.



## НАГРАДА «CLIMATE CONTROL AWARDS»

Получена в категории «Лучший производитель бытовых систем кондиционирования» в 2011 году в Дубае.



2016 — Награда за **ИННОВАЦИОННЫЙ КИТАЙСКИЙ БРЕНД** по версии People's Daily.



## «OUTSTANDING INDUSTRIAL DESIGN»

Награда китайских государственных органов за выдающийся промышленный дизайн получена в 2012 году в Пекине.



Оборудование имеет **СЕРТИФИКАТЫ РАЗЛИЧНЫХ МЕЖДУНАРОДНЫХ СЕРТИФИКАЦИОННЫХ ЦЕНТРОВ И СТАНДАРТОВ**, таких как Eurovent, ISO, TÜV, UL, ETL, CE, CSA, 3C, EQM, SASO, NOM, GS, EMC, SAA, CQC TIS и, конечно, EAC.

# TOSOT В РОССИИ

ЗАВОДСКОЙ  
МЕЖДУНАРОДНЫЙ  
БРЕНД КОМПАНИИ  
GREE ELECTRIC  
APPLIANCES  
INC. OF ZHUHAI

**ПРОДАЖИ СИСТЕМ КОНДИЦИОНИРОВАНИЯ TOSOT** в России начались с 2011 года. За прошедшие 8 лет специалисты нашей команды сделали все возможное, чтобы оборудование TOSOT зарекомендовало себя как высококачественное, доступное по цене и эффективное в работе. Добившись этого результата, был выбран курс на развитие популярности бренда среди профессионалов климатического рынка, занимающихся продажами, монтажом и сервисным обслуживанием. На сегодняшний день TOSOT, собственный международный бренд компании Gree Electric Appliances Inc. of Zhuhai, успешно позиционируется в заводском сегменте, каждый год значительно увеличивая свою долю на рынке.



**ЛИНЕЙКА ОБОРУДОВАНИЯ TOSOT 2019** включает в себя широкий ассортимент оборудования для кондиционирования воздуха в помещениях бытового, коммерческого и промышленного назначений. Ассортимент TOSOT в России представлен двумя направлениями: «ДЛЯ ДОМА» и «ДЛЯ БИЗНЕСА» с которым вы можете ознакомиться на обновленном официальном сайте [www.tosot.ru](http://www.tosot.ru).

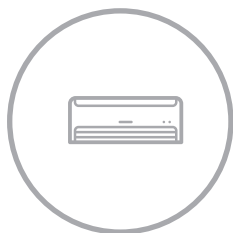

**TOSOT «ДЛЯ ДОМА»** — это настенные сплит-системы, основным местом применения которых являются квартиры. Серия бытовой линейки TOSOT 2019 — воплощение рекордных показателей по уровню шума, температурного режима, уникального дизайна и класса энергоэффективности А. Модельный ряд представлен инверторными моделями U-GRACE, LORD EURO и моделями постоянной производительности LYRA и NATAL 2-го поколения. Для коттеджей и многоквартирных квартир мы рекомендуем использовать инверторные мультисплит-системы FREE MATCH EURO и FREE MATCH SUPER, которые могут составить достойную конкуренцию даже самым популярным японским производителям.



**TOSOT «ДЛЯ БИЗНЕСА»** — это линейка полупромышленного климатического оборудования, представленная кассетными, напольно-потолочными и канальными сплит-системами. Сфера применения многогранна: начиная от небольшого офиса, где чаще всего используют кассетные внутренние блоки, заканчивая крупными гостиничными комплексами, где мы рекомендуем использовать инверторные канальные высоконапорные кондиционеры.

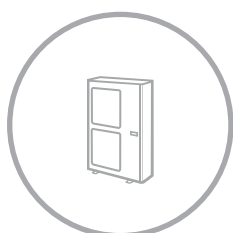

**НОВИНКА 2019 ГОДА** — новые полупромышленные сплит-системы TOSOT 3-го поколения, которые обладают увеличенными показателями энергоэффективности EER / COP, увеличенным диапазоном статического давления до 150 Па на канальных моделях, возможностью сетевой интеграции ModBus и подключения к центральному пульту управления, уменьшенными диаметрами труб линии газа, облегченной массой внутренних блоков.

# УДОБСТВО РАБОТЫ С TOSOT

## ЧТО ВЫ ПОЛУЧАЕТЕ, СТАНОВЯСЬ ПАРТНЕРОМ TOSOT?

Являясь экспертом в производстве и продажах систем кондиционирования воздуха, компания Gree Electric Appliances, Inc. of Zhuhai, выбирает в качестве партнеров исключительно профессиональные климатические компании. Специфика выбора канала сбыта связана с особенностями продаж климатических систем и, как следствие, с особым подходом профессиональных компаний к ведению бизнеса. Выбирая сотрудничество с TOSOT, вы получаете не только высококачественную продукцию, но и комплекс инструментов для вашего успешного развития.



## ВЫСОКОЕ КАЧЕСТВО И ИННОВАЦИИ

Качество продукции — основа профессиональной и корпоративной репутации мирового лидера по производству систем кондиционирования Gree Electric Appliances, Inc. of Zhuhai. Год от года расширяется штат сотрудников, осуществляющих контроль качества, регистрируются тысячи новых технологических патентов, за что компания получает мировые награды, а самое главное — признание пользователей.



## СЕРВИСНАЯ И ГАРАНТИЙНАЯ ПОДДЕРЖКА

Кондиционеры TOSOT имеют все необходимые сертификаты, соответствующие требованиям действующего законодательства. Качество производимых сплит-систем позволяет предоставлять на них расширенную гарантию.

Для наиболее комфортного эксплуатации оборудования создана сеть сервисных центров, которые расположены более чем в 20 городах России и Белоруссии. Задать все вопросы по сервисному обслуживанию и гарантийному ремонту можно по круглосуточной бесплатной федеральной линии **8 800-333-0599**. Через сервисные центры можно получить оригинальные запчасти и заключить договоры на услуги по монтажу и наладке оборудования.

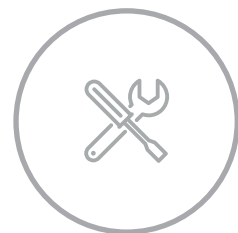

## ТЕХНИЧЕСКАЯ ПОДДЕРЖКА

Предоставить технические сравнения оборудования, оказать помощь в расчетах и выборе кондиционера, ответить на все имеющиеся вопросы могут специалисты TOSOT. Задать технические вопросы можно по бесплатной федеральной линии **8 800-333-0599** либо по e-mail [cool@tosot.ru](mailto:cool@tosot.ru).



## МАРКЕТИНГОВАЯ И ИНТЕРНЕТ ПОДДЕРЖКА

В целях повышения уровня продаж и узнаваемости бренда, разработан перечень рекламных on-line и off-line инструментов. Для партнеров TOSOT есть возможность дополнительно организовывать рекламные кампании, интернет-магазины партнеров размещаются на официальном сайте [tosot.ru](http://tosot.ru). В качестве традиционных off-line методов продвижения существуют каталоги, листовки, плакаты, образцы оборудования для шоу-румов.

Регулярный мониторинг рынка, отслеживание последних тенденций и появляющихся новинок, предоставление специальных предложений для партнеров — основные задачи службы поддержки бренда TOSOT. Вопросы по маркетинговой поддержке можно задать по бесплатной федеральной линии **8 800-333-0599** либо по e-mail [tosot@tosot.ru](mailto:tosot@tosot.ru).





2018

Три золотые награды Международной выставки изобретений в Женеве Geneva Inventions, Швейцария

2017

Среди 3000 компаний Gree Electric Appliances, Inc. of Zhuhai, входит в ТОП 10 публичных корпораций Китая и возглавляет рейтинг по количеству запатентованных технологий (32000)

2015

Компания поднялась на 385 МЕСТО в списке мировых крупнейших публичных компаний по версии журнала Forbes «Forbes Global 2000»

2012

Изобретения года, реализованные в сплит-системах TOSOT™:

- разработана технология 1 Гц (G10-инвертор);
- изобретен 2-ступенчатый роторный DC-инверторный компрессор.

Разработки применяются в инверторных сериях TOSOT™: Lord Euro и U-Grace

2011

В Дубае получена награда в категории «Лучший производитель бытовых систем кондиционирования» «CLIMATE CONTROL AWARDS»

2003

Gree Electric Appliances, Inc. of Zhuhai, регистрирует собственную торговую марку **TOSOT**

1995

Gree Electric Appliances, Inc. of Zhuhai, ежегодно включается в список ста крупнейших азиатских экспортеров. Начиная с 1996 года, ежегодно признается компанией №1 в Китае, а с 2005 года становится мировым лидером в производстве кондиционеров

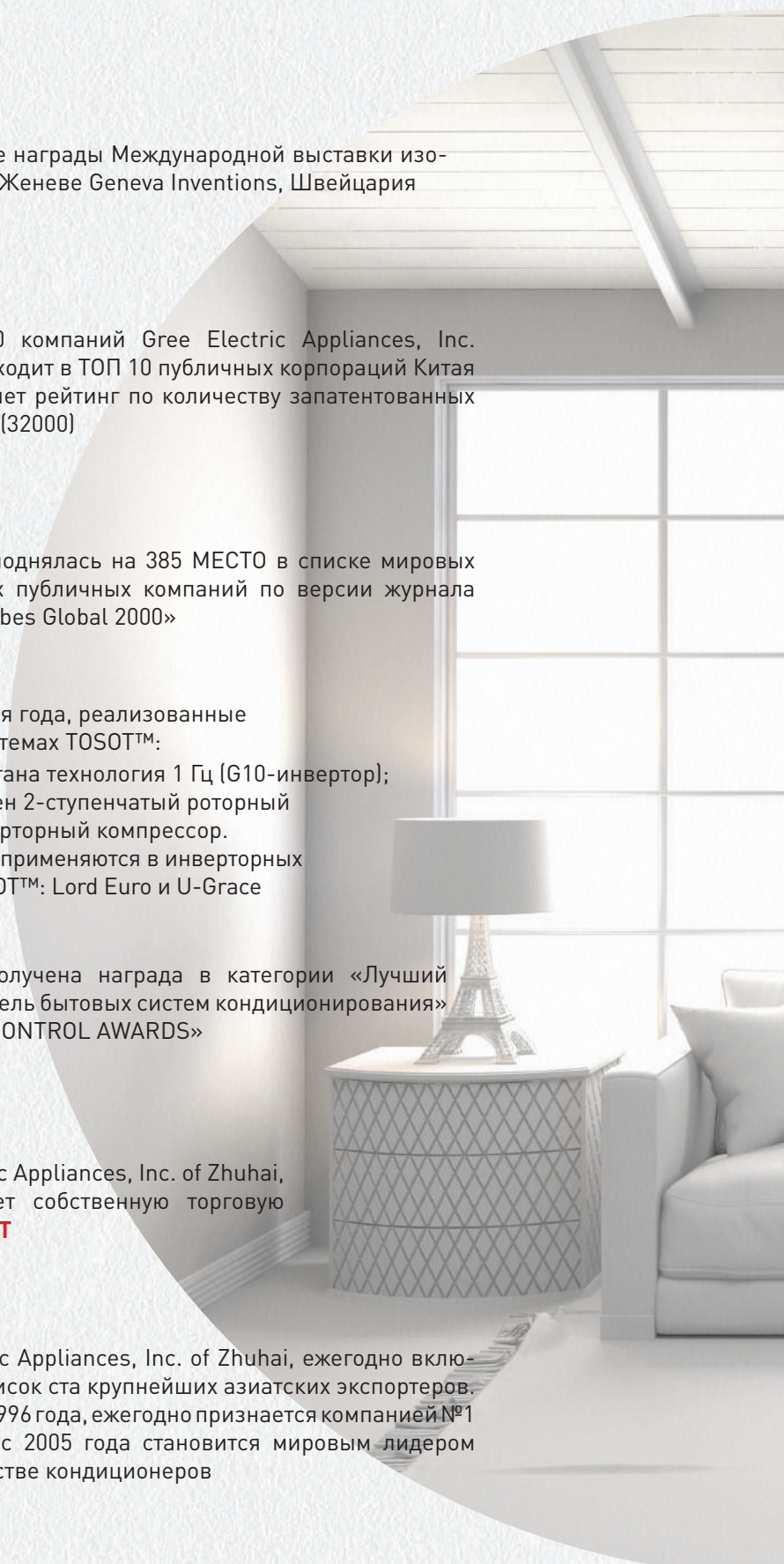

# БЫТОВЫЕ СПЛИТ-СИСТЕМЫ





ПРОИЗВОДИТЕЛЬ  
TOSOT™ — ПОБЕДИТЕЛЬ  
НОМИНАЦИИ  
«ПРЕДПРИЯТИЕ ГОДА»

Заботу о потребителе в свете политики социальной значимости как нельзя лучше подтверждают слова президента Gree Electric Appliances, Inc. of Zhuhai, г-жи Дун Минжу: «Производство направлено на изменение мира к лучшему посредством высоких технологий и этот фактор для нас важнее, чем доля на рынке или прибыль».

Социальная ответственность компании Gree Electric Appliances, Inc. of Zhuhai, ярко выражена прежде всего в инновационных разработках, которые повышают качество жизни пользователей.

Одной из самых современных технологий является **инновационная разработка G-10 инвертор**. Благодаря G-10 обеспечивается крайне низкая частота вращения в 1 Гц, что позволяет поддерживать необходимый уровень температуры с точностью до десятых градуса, и, как следствие, способствует значительной экономии электроэнергии.

Дополнительным преимуществом применения разработки G-10 инвертор является предотвращение проблемы возникновения вибрации на малых оборотах. Данная технология реализована в инверторных сериях TOSOT™: Lord Euro и U-Grace.

## ОБОЗНАЧЕНИЕ МОДЕЛИ

T 09 H – S A Eu / I – W

<b>T</b>	Торговая марка TOSOT	
<b>09</b>	Холодопроизводительность (×1000 BTU)	
<b>H</b>	C — только охлаждение H — охлаждение и обогрев	
<b>SU</b>	SU — серия U-GRACE SLEu — серия LORD EURO	SLy — серия LYRA SNa — серия NATAL
<b>1</b>	1 — порядковый номер поколения	
<b>I</b>	I — блок внутренний O — блок наружный	
<b>W</b>	W — блок внутренний белого цвета S — блок внутренний серебристого цвета	

## МОДЕЛЬНЫЙ РЯД

Серия	Производительность, кВтУ	7	9	12	18	24	28
Инверторные							
<b>U-GRACE</b>			●	●			
<b>LORD EURO</b>		●	●	●	●	●	
Постоянной производительности							
<b>NATAL</b>		●	●	●	●	●	●
<b>LYRA</b>		●	●	●	●	●	●



### YAA1FB1

Используется в серии U-GRACE

- включение/выключение
- увеличение/уменьшение желаемой температуры в помещении
- выбора режима работы: охлаждение, обогрев, вентиляция, осушение, авто
- выбор скорости вентилятора
- выбор положения горизонтальных жалюзи и включение функции автосвинг
- активация/деактивация функции I FEEL
- активация/деактивация функции очистки воздуха
- активация/деактивация режима сна
- активация/деактивация таймера включения/выключения
- выбор отображаемой температуры
- установка часов
- активация/деактивация режима «турбо»
- активация/деактивация режима «тишина»
- включение/выключение дисплея кондиционера
- активация/деактивация режима самоосушения
- блокировка кнопок пульта управления



### YAA1FB

Используется в сериях LORD EURO, LYRA и NATAL

- включение/выключение
- увеличение/уменьшение желаемой температуры в помещении
- выбора режима работы: охлаждение, обогрев, вентиляция, осушение, авто
- выбор скорости вентилятора
- выбор положения горизонтальных жалюзи
- активация/деактивация двойного автосвинга
- активация/деактивация функции I FEEL
- активация/деактивация функции очистки воздуха
- активация/деактивация режима сна
- активация/деактивация таймера включения/выключения
- выбор отображаемой температуры
- установка часов
- активация/деактивация режима «турбо»
- включение/выключение дисплея кондиционера
- активация/деактивация режима самоосушения
- блокировка кнопок пульта управления

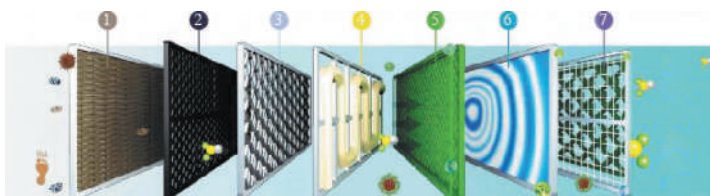

### ФИЛЬТРЫ ОЧИСТКИ ВОЗДУХА

Вы всегда сможете наслаждаться чистым воздухом с многообразием фильтрующих элементов.

- Фильтр с катализатором LTC улавливает аэрозоли и различные микрочастицы.
- Угольный фильтр эффективно абсорбирует дым и неприятные запахи.
- Фильтр с ионами серебра нейтрализует до 99% бактерий, подавляя распространение плесени и предотвращая причину появления неприятных запахов.
- Фотокаталитический фильтр окисляет и разлагает органические загрязнители, обезвреживая 99,9% бактерий и вирусов.
- Катехиновый фильтр экстрагируется из зеленого чая и эффективно устраняет 95% микроорганизмов, таких как стафилококки, стрептококки, сальмонеллы и прочие.
- Изготовленный из материала с превосходными бактерицидными свойствами биологический антибактериальный фильтр собирает пыль и стерилизует воздух.
- Электростатический фильтр-уловитель минимально препятствует воздушному потоку и легко удаляет содержащиеся в нем мелкие твердые частицы.



С катализатором LTC



Угольный

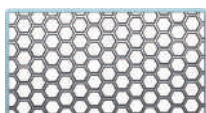

С ионами серебра



Фотокаталитический



Катехиновый



Антибактериальный



Электростатический

## ФУНКЦИИ И ОПЦИИ

		U-GRACE	LORD EURO	NATAL	LYRA
<b>Условные обозначения</b>	<b>Режимы работы</b>				
	Охлаждение	✓	✓	✓	✓
	Обогрев	✓	✓	✓	✓
	Осушение	✓	✓	✓	✓
	Вентиляция	✓	✓	✓	✓
	Авто	✓	✓	✓	✓
	<b>Комфорт</b>				
	Бесшумное исполнение	✓			
	Многоскоростной вентилятор	✓			
	I FEEL	✓	✓	✓	✓
	Объемный воздушный поток	✓	✓	✓	✓
	Контроль направления подачи воздуха	✓	✓	✓	✓
	Режим комфортного сна	✓	✓	✓	✓
	Подготовка воздуха	✓	✓	✓	✓
	<b>Удобство</b>				
	Таймер	✓	✓	✓	✓
	Часы	✓	✓	✓	✓
	Авторестарт	✓	✓	✓	✓
	Самодиагностика	✓	✓	✓	✓
	Режим «турбо»	✓	✓	✓	✓
	Блокировка	✓	✓	✓	✓
	<b>Здоровье</b>				
	Системы очистки воздуха	✓	✓		
	Фильтры тонкой очистки воздуха (опционально)	✓	✓	✓	✓
	<b>Операционные функции</b>				
	Инверторные системы	✓	✓		
	Система On/Off			✓	✓
	8 °C обогрев	✓	✓	✓	✓
	Эффективное оттаивание	✓	✓	✓	✓
	Самоочистка	✓	✓	✓	✓

\* Опция.

# ИНВЕРТОРНЫЕ СПЛИТ-СИСТЕМЫ U-GRACE



 2 цвета на выбор

## ПРЕИМУЩЕСТВА



### ЗНАМЕНИТАЯ ТЕХНОЛОГИЯ G10-ИНВЕРТОР

Обеспечивает стабильную работу компрессора при крайне низкой частоте вращения в 1 Гц и предотвращает проблему возникновения вибрации на малых оборотах



### ФУНКЦИЯ ПОДДЕРЖАНИЯ ТЕМПЕРАТУРЫ

Температура поддерживается на уровне +8 °C в режиме обогрева для предотвращения обмерзания помещения во время вашего отсутствия



### ИНТЕЛЛЕКТУАЛЬНАЯ СИСТЕМА I FEEL

Автоматически определяет и регулирует температуру в помещении, исходя из показаний мини-сенсора, встроенного в пульт управления



### ВОЗМОЖНОСТЬ ВЫБОРА ЦВЕТА КОРПУСА

Корпус внутреннего блока может быть белого или серебристого цвета



### ГЕНЕРАТОР «ХОЛОДНОЙ ПЛАЗМЫ»

Для создания атмосферы свежести и здоровой воздушной среды



### УЛЬТРАТОНКИЙ ВНУТРЕННИЙ БЛОК

Толщина внутреннего блока — 159 мм





УНИКАЛЬНЫЙ ПУЛЬТ В КОМПЛЕКТЕ



YAA1FB1

## ТЕХНИЧЕСКИЕ ХАРАКТЕРИСТИКИ

Сплит-система			T09H-SU1/I-W / T09H-SU1/O T09H-SU1/I-S / T09H-SU1/O	T12H-SU1/I-W / T12H-SU1/O T12H-SU1/I-S / T12H-SU1/O
Производительность	Охлаждение	Вт	2600 (800–3400)	3500 (900–4000)
	Обогрев	Вт	2800 (750–3800)	3800 (900–4200)
SEER*/SCOP** (класс энергоэффективности)			6,1 (A++)/4,0 (A+)	6,1 (A++)/4,0 (A+)
Электропитание		ф/В/Гц	1/220/50 (к внутреннему блоку)	
Потребляемая мощность	Охлаждение	Вт	720 (200–1400)	1090 (100–1400)
	Обогрев	Вт	760 (150–1550)	1170 (150–1680)
Рабочий ток	Охлаждение	А	3,4	5,0
	Обогрев	А	3,6	5,0
<b>Блок внутренний</b>				
Объем рециркуляции воздуха		м³/ч	340–560	340–560
Уровень шума		дБ(А)	26–38	26–39
Размеры	Д×В×Ш	мм	896×320×159	
Упаковка***	Д×В×Ш	мм	970×400×240	
Масса нетто/брутто***		кг	11,0/13,5	
<b>Блок наружный</b>				
Уровень шума		дБ(А)	50	52
Размеры	Д×В×Ш	мм	776×540×320	842×596×320
Упаковка***	Д×В×Ш	мм	848×580×360	878×630×360
Масса нетто/брутто***		кг	31/34	33/36
Марка компрессора			GREE	GREE
Соединительные трубы	Газовая линия	дюйм (мм)	∅3/8 (9,52)	∅1/2 (12,7)
	Жидкостная линия	дюйм (мм)	∅1/4 (6,35)	∅1/4 (6,35)
Наружный диаметр дренажного патрубка		мм	17	17
Максимальные	Перепад высот	м	10	10
	Длина	м	15	20
Заводская заправка****	R410A	кг	0,9	1,1
Дозаправка хладагентом	Свыше 5 м	г/м	20	20
Кабели электрических подключений	Электропитание	мм²	3×1,5	3×1,5
	Межблочный	мм²	4×1,5	4×1,5
Автомат токовой защиты			10	16
Диапазон рабочих температур	Охлаждение	°С	+18...+48	+18...+48
	Обогрев	°С	-15...+24	-15...+24

\* SEER — сезонный коэффициент производительности системы в режиме работы на охлаждение.

\*\* SCOP — сезонный коэффициент производительности системы в режиме работы на обогрев.

\*\*\* Габаритные размеры упаковки и масса брутто могут различаться в зависимости от партии.

\*\*\*\* Поставляется заправленным из расчета длины трассы 5 м.





## НЕПРЕВЗОЙДЕННАЯ ФОРМА И УЛЬТРАТОНКИЙ ДИЗАЙН

Плавные линии, изящные изгибы и элегантная форма корпуса, глянцевый высококачественный пластик и тонкая хромированная отделка по периметру блока создают особый образ серии U-GRACE. Стильный дизайн кондиционера дополнит неповторимый интерьер вашей комнаты и подчеркнет яркую индивидуальность. Свобода в выборе цвета — отличительная особенность серии U-GRACE. Внутренние блоки представлены в двух цветовых решениях: белом и серебристом. Ультратонкий корпус толщиной 159 мм обеспечивается специальной формой теплообменника внутреннего блока, разработанной инженерно-техническим центром TOSOT.

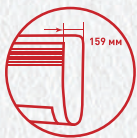

## МНОГОСКОРОСТНОЙ ВЕНТИЛЯТОР

Наименьший шаг между скоростями вентилятора внутреннего блока и широкий диапазон их регулировки дают возможность выбрать идеально подходящий для вас режим обдува, не создавая неприятных ощущений от слишком быстрой скорости подачи воздуха. В режиме комфортного сна вентилятор вращается с минимальной скоростью, обеспечивая бесшумную работу кондиционера. В случае, когда в помещении необходимо создать определенные температурные условия в максимально сжатые сроки, задается режим «турбо». Вентилятор начинает работу на максимальной скорости, и кондиционер моментально охлаждает или нагревает помещение.



## ВЕРТИКАЛЬНАЯ ПОДАЧА ВОЗДУХА

Правильная система подачи воздуха крайне необходима для создания комфортного микроклимата. Горизонтальные жалюзи кондиционеров серии U-GRACE расположены в два ряда. Данная конструктивная особенность обеспечивает равномерное распределение воздушного потока и уменьшает уровень шума при работе вентилятора внутреннего блока на высоких скоростях. Благодаря вертикальной подаче вы не почувствуете дискомфорта от прохладного воздуха. Для выбора оптимального направления движения воздушного потока предусмотрено 9 вариантов изменений угла наклона жалюзи.



## МАКСИМАЛЬНАЯ ЭНЕРГОЭФФЕКТИВНОСТЬ

Серия U-GRACE обладает высокими показателями энергоэффективности: тепло- и холодопроизводительность кондиционеров в 3,6 раза больше потребляемой ими мощности для моделей на 9000 BTU, и в 3,2 раза больше для моделей на 12 000 BTU. Таких высоких показателей удалось достичь благодаря современным технологиям, примененным в сплит-системах U-GRACE.



Инверторный компрессор с технологией G10, аэродинамическая конструкция лопастей вентиляторов наружного и внутреннего блоков и рельефная поверхность теплообменника обеспечивают максимальную производительность при минимальных энергозатратах. Уходя из дома, вы можете оставлять кондиционер включенным, совершенно не беспокоясь об увеличении затрат на электроэнергию. Вернувшись, вы окажетесь в атмосфере комфорта, созданную U-GRACE.



## ГАБАРИТНЫЕ РАЗМЕРЫ ВНУТРЕННИХ БЛОКОВ

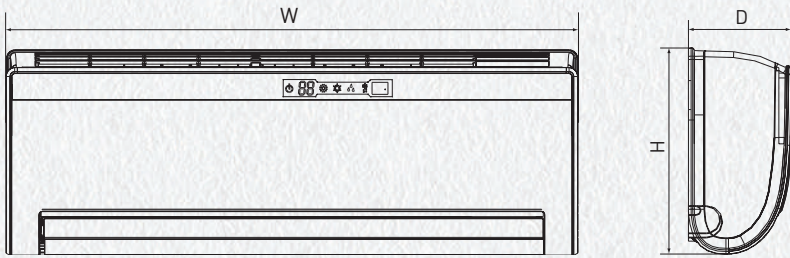

Модель / мм	W	H	D
T09H-SU1/I	896	320	159
T12H-SU1/I	896	320	159

## ГАБАРИТНЫЕ РАЗМЕРЫ НАРУЖНЫХ БЛОКОВ

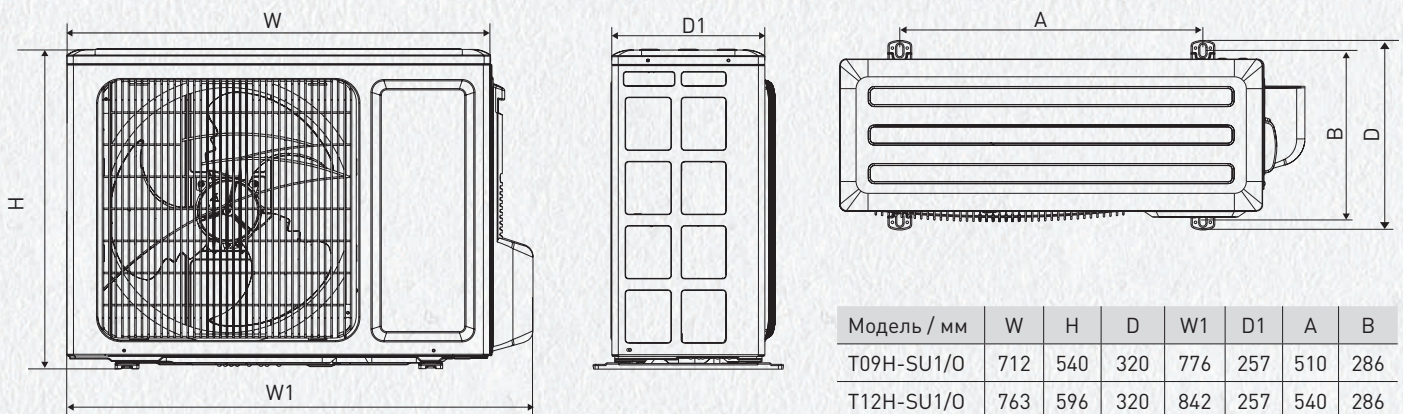

Модель / мм	W	H	D	W1	D1	A	B
T09H-SU1/O	712	540	320	776	257	510	286
T12H-SU1/O	763	596	320	842	257	540	286

## МОНТАЖНАЯ ПАНЕЛЬ

T09H-SU1/I, T12H-SU1/I

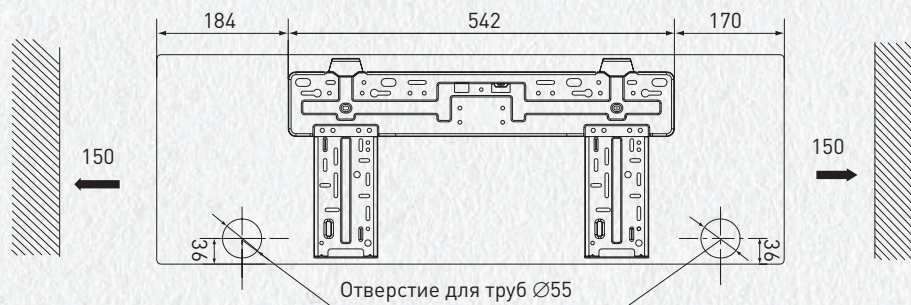

## ЭЛЕКТРИЧЕСКАЯ СХЕМА ПОДКЛЮЧЕНИЯ

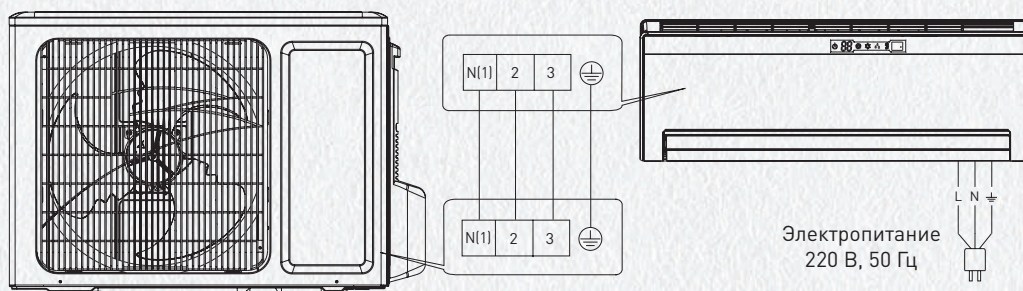

# ИНВЕРТОРНЫЕ СПЛИТ-СИСТЕМЫ LORD EURO



## ПРЕИМУЩЕСТВА



### ЗНАМЕНИТАЯ ТЕХНОЛОГИЯ G10-ИНВЕРТОР

Обеспечивает стабильную работу компрессора при крайне низкой частоте вращения в 1 Гц и предотвращает проблему возникновения вибрации на малых оборотах



### КЛАСС ЭНЕРГОЭФФЕКТИВНОСТИ A

Повышенные требования к экологичности оборудования и минимизации затрат на энергопотребление



### ГЕНЕРАТОР «ХОЛОДНОЙ ПЛАЗМЫ»

для создания атмосферы свежести и здоровой воздушной среды



### ФУНКЦИЯ ПОДДЕРЖАНИЯ ТЕМПЕРАТУРЫ

Температура поддерживается на уровне +8 °C в режиме обогрева для предотвращения обмерзания помещения во время вашего отсутствия



### ТОЧНЫЙ ТЕМПЕРАТУРНЫЙ КОНТРОЛЬ

Обеспечивает максимально комфортные условия в помещении



### ОПЦИОНАЛЬНО

Фильтры очистки воздуха для устранения дыма, неприятных запахов, вредных бактерий и микроорганизмов (с катализатором LTC, активированным углем, ионами серебра, фото-каталитический, катехиновый, антибактериальный и электростатический)



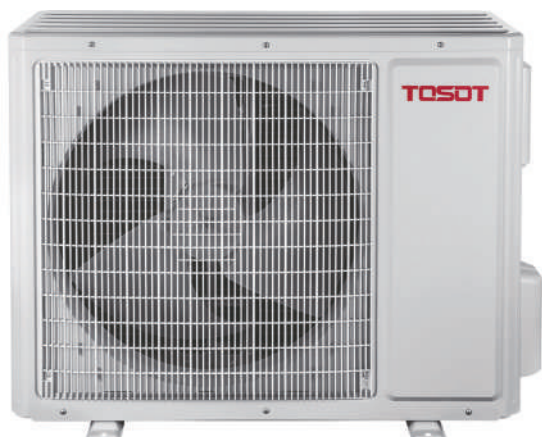

УНИКАЛЬНЫЙ ПУЛЬТ В КОМПЛЕКТЕ



YAA1FB

## ТЕХНИЧЕСКИЕ ХАРАКТЕРИСТИКИ

Модель			T07H-SLEu2/I / T07H-SLEu2/O	T09H-SLEu2/I / T09H-SLEu2/O	T12H-SLEu2/I / T12H-SLEu2/O	T18H-SLEu3/I / T18H-SLEu3/O	T24H-SLEu3/I / T24H-SLEu3/O
Производительность	Охлаждение	кВт	2,2 [0,3–2,5]	2,5 [0,6–2,8]	3,2 [0,6–3,6]	5,130 [1,26–6,6]	6,7 [2,0–8,2]
	Обогрев	кВт	2,3 [0,6–2,6]	2,8 [0,6–3,2]	3,4 [0,6–3,8]	5,275 [1,12–6,8]	7,25 [2,0–8,5]
SEER*/SCOP** (класс энергоэффективности)			5,1 (A++)/3,8 (A+)	6,1 (A++)/4,0 (A+)	6,1 (A++)/4,0 (A+)	6,1 (A++)/4,0 (A+)	6,3 (A++)/4,0 (A+)
EER/COP (класс энергоэффективности)			3,21/3,61	3,21/3,61	3,21/3,61	3,25/3,74	3,57/3,73
Электропитание		ф/В/Гц	1/220/50				
Потребляемая мощность	Охлаждение	Вт	685	780	1000	1580	1875
	Обогрев	Вт	637	775	940	1410	1945
Рабочий ток	Охлаждение	А	3,6	3,6	4,5	7,0	8,32
	Обогрев	А	3,5	3,5	4,4	6,3	8,63
<b>Внутренний блок</b>							
Объем рециркуляции воздуха		м³/ч	300–500	210–480	290–560	520–800	850–1150
Уровень шума		дБ(А)	24–40	29–40	28–42	36–46	39–48
Осушение		л/ч	0,8	0,8	1,4	1,8	2,4
Размеры	Д×В×Ш	мм	714×270×195	790×275×200		970×300×224	1078×325×246
Упаковка	Д×В×Ш	мм	776×362×268	850×339×262		1038×380×305	1145×410×335
Масса нетто/брутто		кг	8,5/10	9,0/11,0		13,5/16,5	17/20,5
<b>Наружный блок</b>							
Уровень шума		дБ(А)	49	51	52	56	60
Размеры	Д×В×Ш	мм	720×428×310	782×540×320	848×596×320	963×700×396	963×700×396
Упаковка	Д×В×Ш	мм	768×490×353	820×580×355	878×630×360	1026×735×455	1026×735×455
Масса нетто/брутто		кг	21,5/ 23,5	25,5/28	29/32	45/49,5	53/57,5
Марка роторного компрессора			Hitachi	GREE	GREE	GREE	GREE
Соединительные трубы	Газовая линия	дюйм (мм)	Ø3/8" (9,52)	Ø3/8" (9,52)	Ø3/8" (9,52)	Ø1/2 (12,7)	Ø5/8 (15,88)
	Жидкостная линия	дюйм (мм)	Ø1/4 (6,35)	Ø1/4 (6,35)	Ø1/4 (6,35)	Ø1/4 (6,35)	Ø1/4 (6,35)
Наружный диаметр дренажного патрубка		мм	17	17	17	17	17
Максимальные	Перепад высот	м	10	10	10	10	10
	Длина	м	15	15	20	25	25
Заводская заправка		R410A	0,55	0,7	0,85	1,3	1,9
Дозаправка хладагентом		Свыше 5 м	г/м	20	20	20	50
Кабели электрических подключений	Электропитание	мм²	3×1,5	3×1,5	3×1,5	3×2,5	3×2,5
	Межблочный	мм²	4×1,5	4×1,5	4×1,5	4×1,5	4×1,5
Автомат токовой защиты			10	10	10	16	25
Диапазон рабочих температур	Охлаждение	°С	-15...+43	-15...+48	-15...+48	-15...+43	-15...+43
	Обогрев	°С	-15...+24	-15...+24	-15...+24	-22...+24	-20...+24

\* SEER — сезонный коэффициент производительности системы в режиме работы на охлаждение.

\*\* SCOP — сезонный коэффициент производительности системы в режиме работы на обогрев.

\*\*\* Габаритные размеры упаковки и масса брутто могут различаться в зависимости от партии.



### СОВРЕМЕННЫЙ ДИЗАЙН



Сплит-система LORD EURO, вобравшая в себя максимальную функциональность и современный дизайн, станет необходимым элементом любого интерьера. Скосы на боках лицевой панели визуально уменьшающие сторону внутреннего блока, скрытый LED-дисплей и белоснежный оттенок придают LORD EURO образ настоящего современного кондиционера.

### ТЕХНОЛОГИЯ G10-ИНВЕРТОР



Принцип работы инверторных кондиционеров отличается от сплит-систем с постоянной производительностью. Переменная скорость вращения ротора электродвигателя обеспечивает переменную производительность компрессора. Работа компрессора с необходимой системе производительностью исключает постоянные остановки и запуски с высокими пусковыми токами и соответствующим высоким энергопотреблением. Благодаря точному температурному контролю инверторные кондиционеры поддерживают максимально комфортный микроклимат в помещении. Инженеры компании Gree Electric Appliances, Inc. of Zhuhai, усовершенствовали DC-инверторные компрессоры своей разработкой — технологией G10. Система управления низкочастотным двигателем не только предотвращает вибрацию компрессора на малых оборотах, но и обеспечивает его стабильную работу при крайне низкой частоте вращения в 1 Гц, мгновенно реагируя на изменение теплонагрузки в помещении. Таким образом, общий уровень энергосбережения, надежности и удобства эксплуатации инверторных сплит-систем существенно возрастает. Благодаря технологии G10 кондиционер стабильно работает в широком диапазоне напряжений от 150 до 260 В вне зависимости от скачков напряжения в сети.

### ЕВРОПЕЙСКИЙ СТАНДАРТ ЭНЕРГОЭФФЕКТИВНОСТИ



Модели серии LORD EURO соответствуют европейскому стандарту энергоэффективности, вступившему в силу 1 января 2013 г. В основе новой экологической директивы ЕС лежит стратегическая программа «20–20–20» — к 2020 году должны быть достигнуты следующие цели: сокращение потребления первичных энергоносителей на 20%, увеличение производства энергии из возобновляемых источников на 20%, и уменьшение выбросов углекислого газа на 20%. В рамках стандарта был утвержден ряд требований для энергопотребляющего оборудования. Системы кондиционирования не остались без внимания. На смену коэффициентам EER и COP, для расчета которых принимались стандартные значения температуры наружного воздуха и максимальная производительность кондиционера, пришли SEER и SCOP. Измерения этих, так называемых сезонных, показателей производятся при 4 различных температурах наружного воздуха, приближенных к реальным условиям работы оборудования в Европе. Кроме того, новый стандарт выделяет 3 климатические зоны эксплуатации кондиционера: теплую, среднюю и холодную; принимает во внимание эффективность работы сплит-системы с переменной производительностью, а также учитывает электропотребление в режиме ожидания. Все модели серии LORD EURO соответствуют классу энергоэффективности A, демонстрируя высокие показатели энергоэффективности.

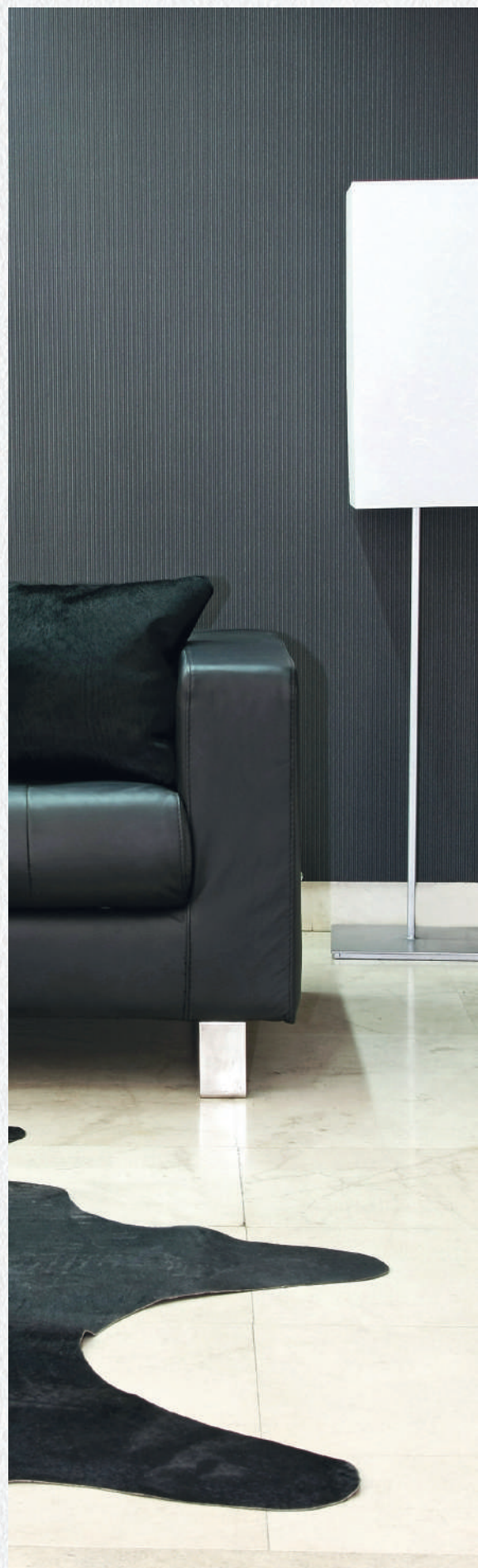

**ГАБАРИТНЫЕ РАЗМЕРЫ ВНУТРЕННИХ БЛОКОВ**

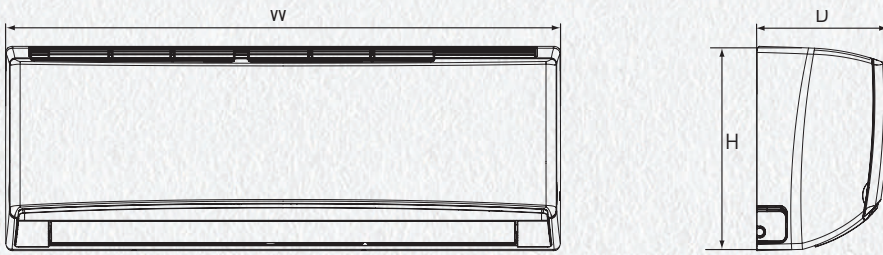

Модель / мм	W	H	D
T07H-SLEu2/I	714	270	195
T09H-SLEu2/I	790	275	200
T12H-SLEu2/I	790	275	200
T18H-SLEu3/I	970	300	224
T24H-SLEu3/I	1078	325	246

**ГАБАРИТНЫЕ РАЗМЕРЫ НАРУЖНЫХ БЛОКОВ**

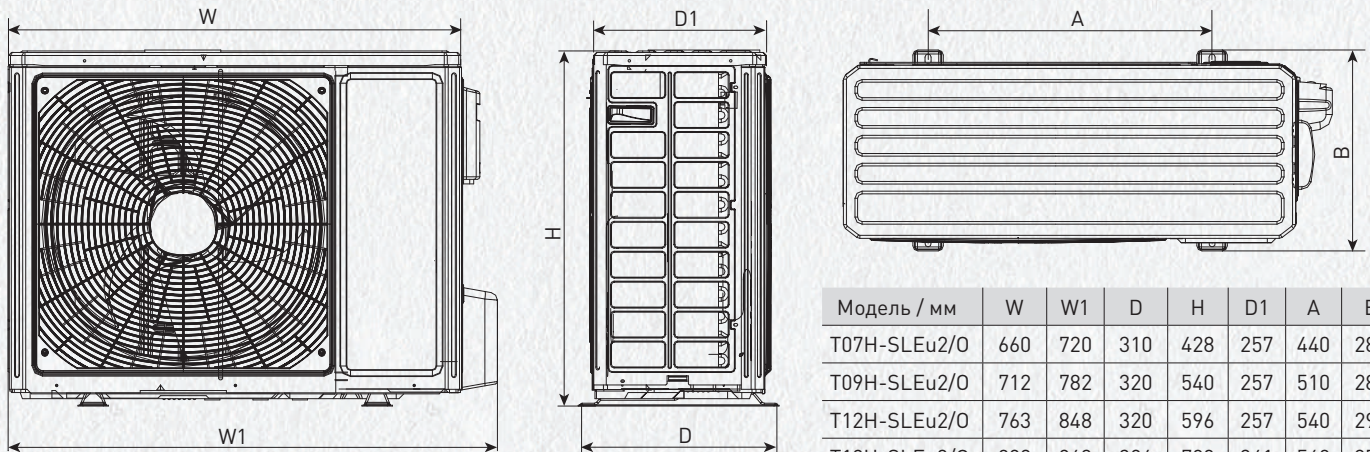

Модель / мм	W	W1	D	H	D1	A	B
T07H-SLEu2/O	660	720	310	428	257	440	286
T09H-SLEu2/O	712	782	320	540	257	510	286
T12H-SLEu2/O	763	848	320	596	257	540	297
T18H-SLEu3/O	892	963	396	700	341	560	372
T24H-SLEu3/O	892	963	396	700	341	560	372

**МОНТАЖНАЯ ПАНЕЛЬ**

**T07H-SLEu2/I**

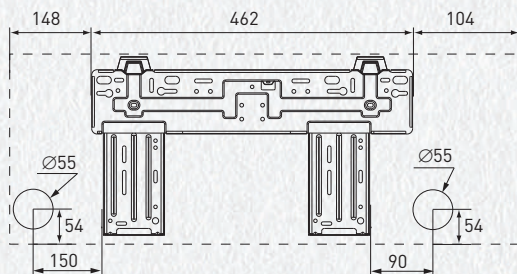

**T09H-SLEu2/I, T12H-SLEu2/I**

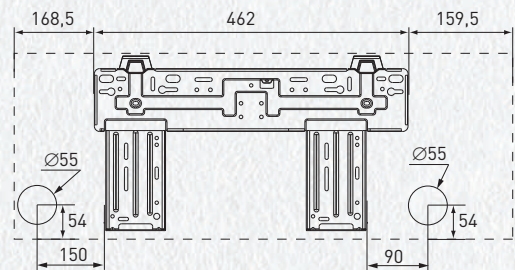

**T18H-SLEu3/I**

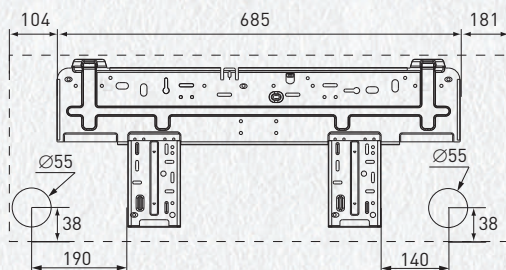

**T24H-SLEu3/I**

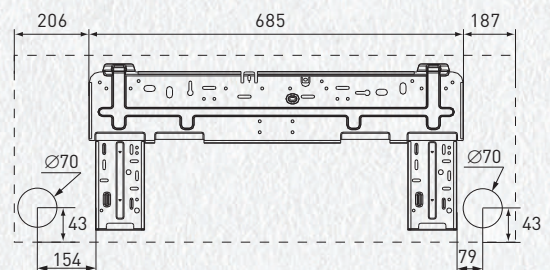

Размеры: мм

**ЭЛЕКТРИЧЕСКАЯ СХЕМА ПОДКЛЮЧЕНИЯ**

**T07H-SLEu2, T09H-SLEu2, T12H-SLEu2**

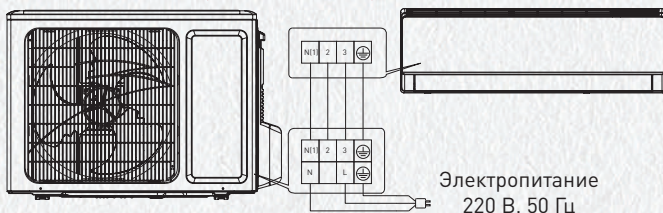

Электропитание  
220 В, 50 Гц

**T18H-SLEu3, T24H-SLEu3**

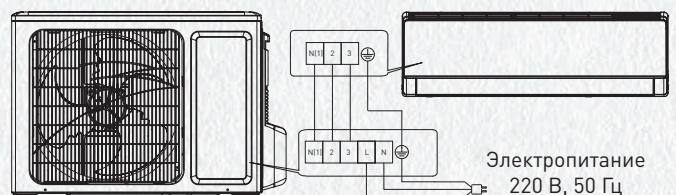

Электропитание  
220 В, 50 Гц

# СПЛИТ-СИСТЕМЫ NATAL

NEW!



## ПРЕИМУЩЕСТВА



### ЛЕГЕНДАРНОЕ КАЧЕСТВО

Возвращение легенды. NATAL 1-го поколения обладал самым низким процентом обращений в сервис: < 0,15% от количества реализованных систем за 7 лет.

Natal 2-го поколения сохранил лучшие качества модели первого поколения и обрел современный усовершенствованный дизайн внутреннего блока



### НАДЕЖНЫЙ КОМПРЕССОР

Надежный компрессор постоянной производительности с малыми пусковыми токами



### ИНТЕЛЛЕКТУАЛЬНАЯ СИСТЕМА I FEEL

Автоматически определяет и регулирует температуру в помещении, исходя из показаний мини-сенсора, встроенного в пульт управления



### ФУНКЦИЯ ПОДДЕРЖАНИЯ ТЕМПЕРАТУРЫ

Температура поддерживается на уровне +8 °C в режиме обогрева для предотвращения обмерзания помещения во время вашего отсутствия



### ИНФОРМАТИВНЫЙ LED-ДИСПЛЕЙ

LED-дисплей скрытого типа с индикацией температуры и режима работы, а также с возможностью отключения индикации с пульта управления



### РЕЖИМ «ТУРБО»

Используется для самого быстрого достижения установленной температуры за счет работы вентилятора внутреннего блока на максимальных оборотах. Режим «турбо» работает как в на охлаждение, так и на обогрев



### ЭНЕРГОСБЕРЕГАЮЩАЯ ТЕХНОЛОГИЯ

В системе используется технология Energy Saving, позволяющая в энергосберегающем режиме потреблять 1 Вт, что на 80% ниже потребления обычного кондиционера



### A-КЛАСС ЭНЕРГОЭФФЕКТИВНОСТИ

Для моделей производительностью 7000–24000 BTU

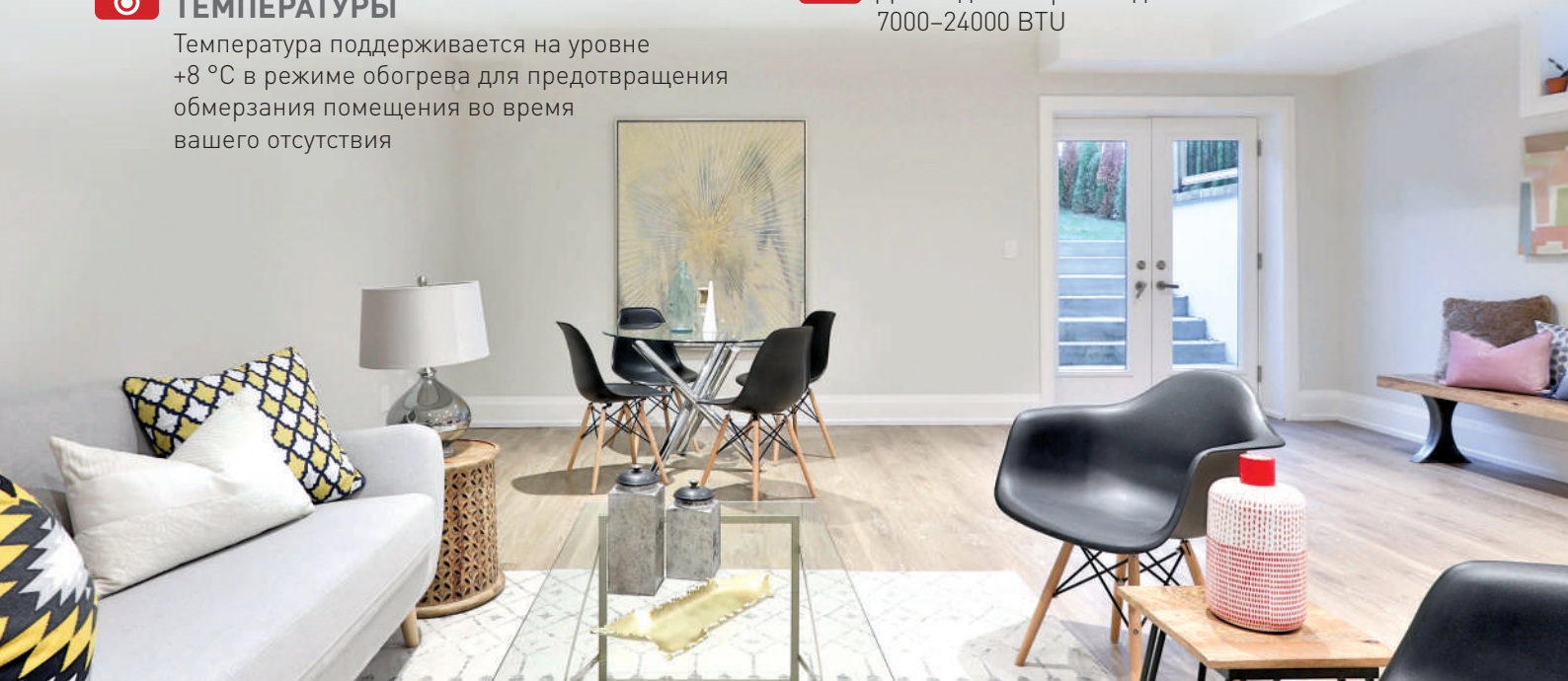

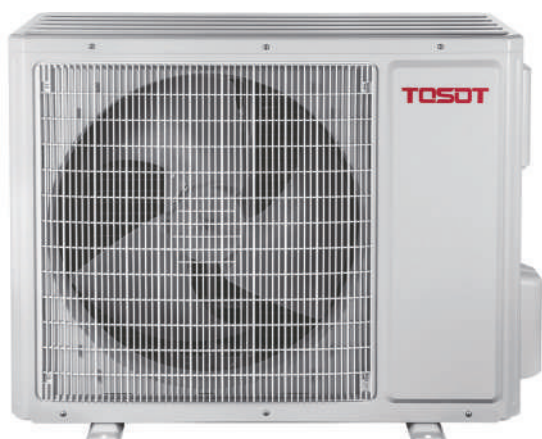

УНИКАЛЬНЫЙ ПУЛЬТ В КОМПЛЕКТЕ



YAA1FB

## ТЕХНИЧЕСКИЕ ХАРАКТЕРИСТИКИ

Сплит-система			T07H-SNa/I / T07H-SNa/O	T09H-SNa/I / T09H-SNa/O	T12H-SNa/I / T12H-SNa/O	T18H-SNa/I / T18H-SNa/O	T24H-SNa/I / T24H-SNa/O	T28H-SNa/I / T28H-SNa/O
Производительность	Охлаждение	Вт	2250	2550	3250	4800	6150	8000
	Обогрев	Вт	2350	2650	3400	5300	6700	8500
EER/COP (класс энергоэффективности)			3,21 (A)/3,61 (A)	3,21 (A)/3,61 (A)	3,21 (A)/3,61 (A)	3,21 (A)/3,61 (A)	3,21 (A)/3,61 (A)	2,81 (C)/3,21 (C)
Электропитание		ф/В/Гц	1/220/50 (к внутреннему блоку)					
Потребляемая мощность	Охлаждение	Вт	700	794	1012	1495	1915	2846
	Обогрев	Вт	651	734	941	1468	1856	2647
Рабочий ток	Охлаждение	A	3,5	3,7	4,32	6,81	8,49	12,3
	Обогрев	A	3,2	3,3	4,4	6,72	8,23	12,0
<b>Блок внутренний</b>								
Объем рециркуляции воздуха		м³/ч	470–250	470–250	550–330	650–350	900–600	1100–850
Уровень шума		дБ(A)	26–40	26–40	33–42	31–42	37–49	39–51
Размеры		Д×В×Ш	698×250×185	698×250×185	773×250×185	849×289×210	970×300×225	1080×325×245
Упаковка*		Д×В×Ш	742×306×244	742×306×244	817×306×244	897×341×268	1017×366×285	1125×397×320
Масса нетто/брутто*		кг	7,5/8,5		8,5/10,0	11,0/13,0	13,5/16,5	16,5/19,5
<b>Блок наружный</b>								
Уровень шума		дБ(A)	49	49	52	56	56	59
Размеры		Д×В×Ш	720×428×310	720×428×310	776×540×320	848×320×540	913×680×378	955×700×396
Упаковка*		Д×В×Ш	765×350×475	765×350×475	820×355×580	878×360×580	994×428×725	1026×455×735
Масса нетто/брутто*		кг	22,0/24,0	24,5/26,5	30,0/32,5	39,0/41,5	50,0/54,0	61,0/65,5
Марка компрессора			GREE	GREE	GREE	GREE	GREE	GREE
Соединительные трубы	Газовая линия	дюйм (мм)	∅3/8 (9,5)	∅3/8 (9,5)	∅1/2 (12,7)	∅1/2 (12,7)	∅1/2 (12,7)	∅5/8 (15,8)
	Жидкостная линия	дюйм (мм)	∅1/4 (6,35)	∅1/4 (6,35)	∅1/4 (6,35)	∅1/4 (6,35)	∅1/4 (6,35)	∅1/4 (6,35)
Наружный диаметр дренажного патрубка		мм	17	17	17	17	17	17
Максимальные	Перепад высот	м	10	10	10	10	10	10
	Длина	м	15	15	15	25	25	30
Заводская заправка**		R410A	0,55	0,56	0,72	1,26	1,45	1,9
Дозаправка хладагентом		Свыше 5 м	г/м	20	20	15	15	15
Кабели электрических подключений	Электропитание	мм²	3×1,5	3×1,5	3×1,5	3×2,5	3×2,5	3×2,5
	Межблочный	мм²	5×1,5	5×1,5	5×1,5	5×2,5	5×2,5	4×2,5
Автомат токовой защиты		A	10	10	16	25	32	32
Диапазон рабочих температур	Охлаждение	мм	+18...+43	+18...+43	+18...+43	+18...+43	+18...+43	+18...+43
	Обогрев	мм	-7...+24	-7...+24	-7...+24	-7...+24	-7...+24	-7...+24

\* Габаритные размеры упаковки и масса брутто могут различаться в зависимости от партии.

\*\* Поставляется заправленным из расчета длины трассы 5 м.







### ОБНОВЛЕННЫЙ СОВРЕМЕННЫЙ ДИЗАЙН ВНУТРЕННИХ БЛОКОВ

Новая серия NATAL со скрытым LED-дисплеем и увеличенной прочностью пластика корпуса внутреннего блока.



### ЭФФЕКТИВНОЕ ОТТАИВАНИЕ

Традиционная программа размораживания работает по таймеру. К примеру, процесс оттаивания может запускаться на 10 минут каждые 50 минут. Программа эффективного размораживания TOSOT (I-Defrosting) активируется только при необходимости и работает до тех пор, пока не исчезнет наледь. Такой рациональный подход минимизирует теплопотери и повышает энергоэффективность оборудования.



### АВТОМАТИЧЕСКАЯ ОЧИСТКА

После выключения кондиционера вентилятор внутреннего блока продолжает свою работу в течение нескольких минут. В процессе осушения удаляется влага, которая может стать причиной образования бактерий и плесени. Благодаря функции автоматической очистки кондиционер остается чистым после каждого сеанса работы.



1 Вт

### ЭНЕРГОСБЕРЕГАЮЩАЯ ТЕХНОЛОГИЯ ENERGY SAVING

Технология, позволяющая в режиме ожидания использовать кондиционер в энергосберегающем режиме, потребляя 1 Вт энергии, что на 80% ниже потребления обычного кондиционера в режиме ожидания (4–5 Вт).

### I FEEL

Обычный кондиционер при определении температуры в помещении ориентируется на показатели датчика, расположенного во внутреннем блоке. Однако, необходимо учитывать, что разница температур на уровне размещения внутреннего блока и в зоне пребывания человека может составлять несколько градусов. В сплит-системах серии NATAL реализована интеллектуальная система I FEEL, применение которой позволяет создавать максимально комфортный микроклимат в помещении. Интегрированный в пульт управления датчик определяет фактическое значение температуры воздуха в зоне вашего нахождения и передает эту информацию во внутренний блок кондиционера. Исходя из этих показателей температура в помещении автоматически меняется для соответствия заданным значениям.



## ГАБАРИТНЫЕ РАЗМЕРЫ ВНУТРЕННИХ БЛОКОВ

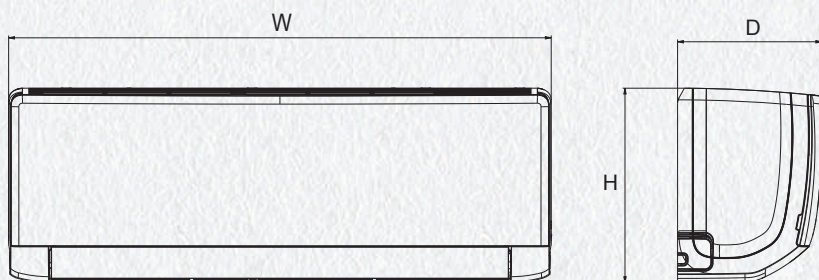

Модель / мм	W	H	D
T07H-SNa/I	698	250	185
T09H-SNa/I	698	250	185
T12H-SNa/I	773	250	185
T18H-SNa/I	849	289	210
T24H-SNa/I	970	300	225
T28H-SNa/I	1080	325	245

## ГАБАРИТНЫЕ РАЗМЕРЫ НАРУЖНЫХ БЛОКОВ

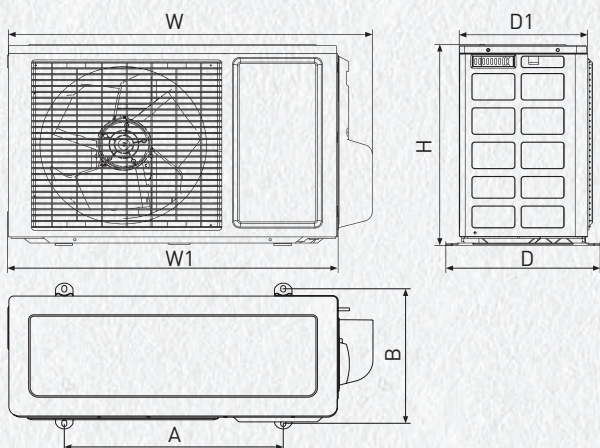

Модель / мм	W	W1	H	D	D1	A	B
T07H-SNa/O	720	660	428	310	255	440	286
T09H-SNa/O	720	660	428	310	255	440	286
T12H-SNa/O	782	712	540	320	257	510	286
T18H-SNa/O	848	762	540	320	257	540	268
T24H-SNa/O	931	847	680	378	300	549	348
T28H-SNa/O	963	897	700	396	340	560	364

## МОНТАЖНАЯ ПАНЕЛЬ

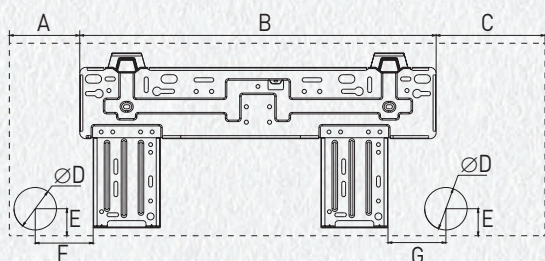

Модель / мм	A	B	C	D	E	F	G
T07H-SNa/I	93	462	143	55	35	75	75
T09H-SNa/I							
T12H-SNa/I	131	462	180	55	35	75	75
T18H-SNa/I	133	542	174	55	43	143	80
T24H-SNa/I	104	685	181	55	38	190	140
T28H-SNa/I	207	685	188	70	43	154	79

## ЭЛЕКТРИЧЕСКАЯ СХЕМА ПОДКЛЮЧЕНИЯ

## T07H-SNa, T09H-SNa, T12H-SNa, T18H-SNa

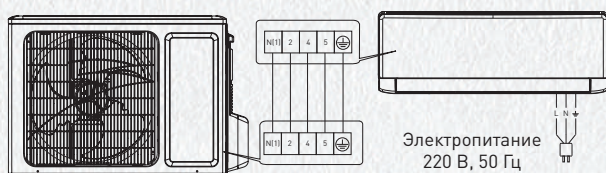

## T24H-SNa

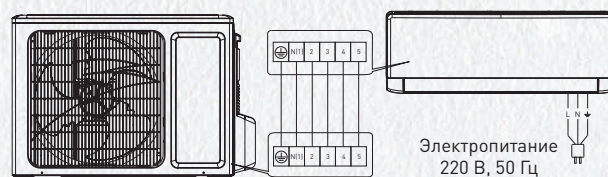

## T28H-SNa

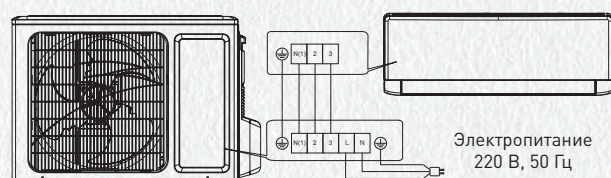

# СПЛИТ-СИСТЕМЫ LYRA



## ПРЕИМУЩЕСТВА



### НАДЕЖНЫЙ КОМПРЕССОР

Надежный компрессор постоянной производительности



### ИНТЕЛЛЕКТУАЛЬНАЯ СИСТЕМА I FEEL

Автоматически определяет и регулирует температуру в помещении, исходя из показаний мини-сенсора, встроенного в пульт управления



### ФУНКЦИЯ ПОДДЕРЖАНИЯ ТЕМПЕРАТУРЫ

Температура поддерживается на уровне 8 °C в режиме обогрева для предотвращения обмерзания помещения во время вашего отсутствия



### ИНФОРМАТИВНЫЙ LED-ДИСПЛЕЙ

LED-дисплей скрытого типа с индикацией температуры и режима работы, а также с возможностью отключения подсветки с пульта управления



### РЕЖИМ «ТУРБО»

Используется для самого быстрого достижения установленной температуры за счет работы вентилятора внутреннего блока на максимальных оборотах. Режим «турбо» работает как на охлаждение, так и на обогрев



### ЭНЕРГОСБЕРЕГАЮЩАЯ ТЕХНОЛОГИЯ

В системе используется технология Energy Saving, позволяющая в энергосберегающем режиме потреблять 1 Вт, что на 80% ниже потребления обычного кондиционера





УНИКАЛЬНЫЙ ПУЛЬТ В КОМПЛЕКТЕ



YAA1FB

## ТЕХНИЧЕСКИЕ ХАРАКТЕРИСТИКИ

Сплит-система			T07H-SLy/I / T07H-SLy/O	T09H-SLy/I / T09H-SLy/O	T12H-SLy/I / T12H-SLy/O	T18H-SLy/I / T18H-SLy/O	T24H-SLy/I / T24H-SLy/O	T28H-SLy/I / T28H-SLy/O
Производительность	Охлаждение	Вт	2250	2550	3250	4800	6150	8000
	Обогрев	Вт	2350	2650	3400	5300	6700	8500
EER/COP (класс энергоэффективности)			3,21 (A)/3,61 (A)	3,21 (A)/3,61 (A)	3,21 (A)/3,61 (A)	3,21 (A)/3,61 (A)	3,21 (A)/3,61 (A)	2,81 (C)/3,21 (C)
Электропитание		ф/В/Гц	1/220/50 (к внутреннему блоку)					
Потребляемая мощность	Охлаждение	Вт	700	794	1012	1495	1915	2846
	Обогрев	Вт	651	734	941	1468	1856	2647
Рабочий ток	Охлаждение	А	3,5	3,7	4,32	6,81	8,49	12,3
	Обогрев	А	3,2	3,3	4,4	6,72	8,23	12,0
<b>Блок внутренний</b>								
Объем рециркуляции воздуха		м³/ч	420	420	550	650	900	1100
Уровень шума		дБ(А)	26-40	26-40	33-42	31-42	37-49	39-51
Размеры	Д×В×Ш	мм	744×256×185		819×256×185	849×289×210	1013×307×221	1122×329×247
Упаковка*	Д×В×Ш	мм	788×315×249		863×314×249	935×349×273	1080×378×315	1127×398×322
Масса нетто/брутто*		кг	7,5/8,5		8,5/10,0	11,0/13,0	14,0/17,0	16,5/19,5
<b>Блок наружный</b>								
Уровень шума		дБ(А)	49	49	52	56	56	59
Размеры	Д×В×Ш	мм	720×428×310		782×540×320	848×540×320	913×680×378	965×700×396
Упаковка*	Д×В×Ш	мм	765×475×350		820×580×355	878×580×363	997×740×431	1026×735×455
Масса нетто/брутто*		кг	22,0/24,0	24,5/26,5	30,0/32,5	39,0/41,5	50,0/54,0	61,0/65,5
Марка компрессора			GREE	GREE	GREE	GREE	GREE	GREE
Соединительные трубы	Газовая линия	дюйм (мм)	∅3/8 (9,5)	∅3/8 (9,5)	∅1/2 (12,7)	∅1/2 (12,7)	∅1/2 (12,7)	∅5/8 (15,8)
	Жидкостная линия	дюйм (мм)	∅1/4 (6,35)	∅1/4 (6,35)	∅1/4 (6,35)	∅1/4 (6,35)	∅1/4 (6,35)	∅1/4 (6,35)
Наружный диаметр дренажного патрубка		мм	17	17	17	17	17	17
Максимальные	Перепад высот	м	10	10	10	10	10	10
	Длина	м	15	15	15	25	25	30
Заводская заправка**		R410A	0,55	0,56	0,72	1,26	1,45	1,9
Дозаправка хладагентом		Свыше 5 м	г/м	20	20	15	15	15
Кабели электрических подключений	Электропитание	мм²	3×1,5	3×1,5	3×1,5	3×2,5	3×2,5	3×2,5
	Межблочный	мм²	5×1,5	5×1,5	5×1,5	5×2,5	5×2,5	4×2,5
Автомат токовой защиты		А	10	10	16	25	32	32
Диапазон рабочих температур	Охлаждение	мм	+18...+43	+18...+43	+18...+43	+18...+43	+18...+43	+18...+43
	Обогрев	мм	-7...+24	-7...+24	-7...+24	-7...+24	-7...+24	-7...+24

\* Габаритные размеры упаковки и масса брутто могут различаться в зависимости от партии.

\*\* Поставляется заправленным из расчета длины трассы 5 м.



## СОВРЕМЕННЫЙ ДИЗАЙН



Специалисты TOSOT поставили себе цель — разработать доступную сплит-систему с уникальным дизайном. Модель LYRA, выполненная в стиле Hi-Tech, предстает перед нами, отрицая своим обликом классические образы бытовых кондиционеров. Тщательно продуманные пропорции, металлическое обрамление внутреннего блока, белоснежный цвет — все эти факторы превращают LYRA в интересную деталь интерьера вашей квартиры.

## ЭФФЕКТИВНОЕ ОТТАИВАНИЕ



Традиционная программа размораживания работает по таймеру. К примеру, процесс оттаивания может запускаться на 10 минут каждые 50 минут. Программа эффективного размораживания TOSOT (I-Defrosting) активируется только при необходимости и работает до тех пор, пока не исчезнет наледь. Такой рациональный подход минимизирует теплопотери и повышает энергоэффективность оборудования.

## АВТОМАТИЧЕСКАЯ ОЧИСТКА



После выключения кондиционера вентилятор внутреннего блока продолжает свою работу в течение нескольких минут. В процессе осушения удаляется влага, которая может стать причиной образования бактерий и плесени. Благодаря функции автоматической очистки кондиционер остается чистым после каждого сеанса работы.

## ЭНЕРГОСБЕРЕГАЮЩАЯ ТЕХНОЛОГИЯ ENERGY SAVING



1 Вт

Технология, позволяющая в режиме ожидания использовать кондиционер в энергосберегающем режиме, потребляя 1 Вт энергии, что на 80% ниже потребления обычного кондиционера в режиме ожидания (4–5 Вт).

## I FEEL



Обычный кондиционер при определении температуры в помещении ориентируется на показатели датчика, расположенного во внутреннем блоке. Однако, необходимо учитывать, что разница температур на уровне размещения внутреннего блока и в зоне пребывания человека может составлять несколько градусов. В сплит-системах серии LYRA реализована интеллектуальная система I FEEL, применение которой позволяет создавать максимально комфортный микроклимат в помещении. Интегрированный в пульт управления датчик определяет фактическое значение температуры воздуха в зоне вашего нахождения и передает эту информацию во внутренний блок кондиционера. Исходя из этих показателей температура в помещении автоматически меняется для соответствия заданным значениям.



## ГАБАРИТНЫЕ РАЗМЕРЫ ВНУТРЕННИХ БЛОКОВ

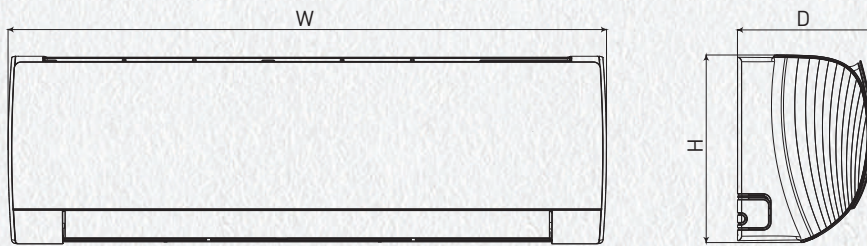

Модель / мм	W	H	D
T07H-SLy/I	744	256	185
T09H-SLy/I	744	256	185
T12H-SLy/I	819	256	185
T18H-SLy/I	849	289	210
T24H-SLy/I	1013	307	221
T28H-SLy/I	1122	329	247

## ГАБАРИТНЫЕ РАЗМЕРЫ НАРУЖНЫХ БЛОКОВ

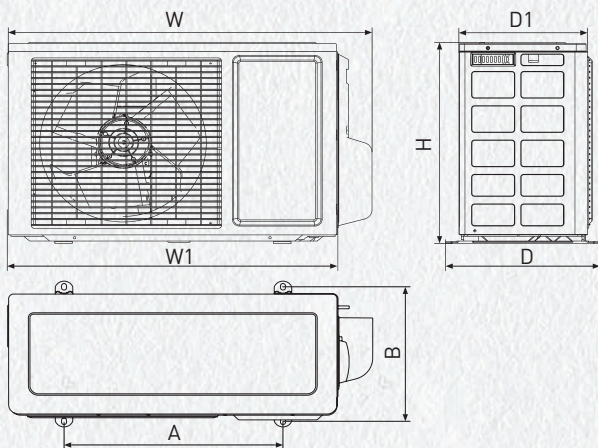

Модель / мм	W	W1	H	D	D1	A	B
T07H-SLy/O	720	660	428	310	255	440	286
T09H-SLy/O	720	660	428	310	255	440	286
T12H-SLy/O	782	712	540	320	257	510	286
T18H-SLy/O	848	763	540	320	257	510	268
T24H-SLy/O	913	847	680	378	300	549	348
T28H-SLy/O	965	897	700	396	340	560	364

## МОНТАЖНАЯ ПАНЕЛЬ

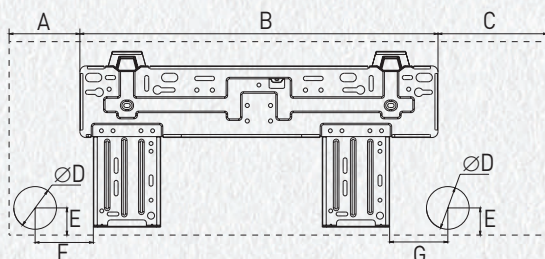

Модель / мм	A	B	C	D	E	F	G
T07H-SLy/I	116	462	166	55	35	75	75
T09H-SLy/I							
T12H-SLy/I	154	462	203	55	35	75	75
T18H-SLy/I	133	542	174	55	43	143	80
T24H-SLy/I	125	685	203	55	38	190	140
T28H-SLy/I	207	685	230	70	43	154	79

## ЭЛЕКТРИЧЕСКАЯ СХЕМА ПОДКЛЮЧЕНИЯ

## T07H-SLy, T09H-SLy

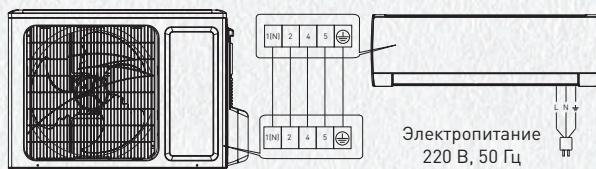

## T12H-SLy, T18H-SLy

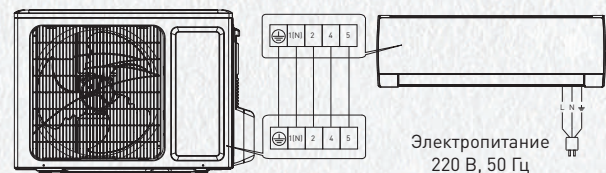

## T24H-SLy

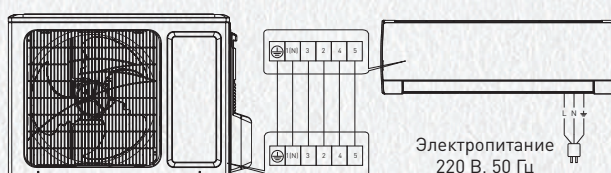

## T28H-SLy

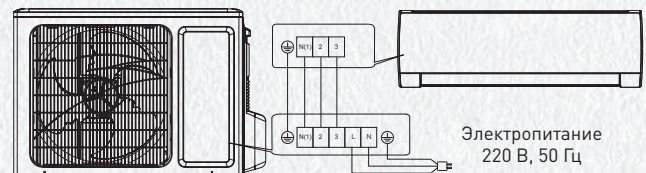

2016

Gree Electric Appliances, Inc. of Zhuhai, отмечают пятилетие успешного развития собственного бренда TOSOT в России и организуют поездку на завод для премиальных партнеров

2015

Для своего собственного бренда TOSOT разработали мультисплит-системы Free Match Super с уникальными характеристиками — возможностью подключения к одному наружному до девяти внутренних блоков. Такая инновация позволила возвести мультисплит-системы TOSOT на пьедестал абсолютных лидеров

2014

Компания защищает более чем 4,100 патентов в год. Согласно статистике, в среднем — до 11 патентов ежедневно

2013

Американский институт технологий (AHRI) выдал производителю TOSOT™ сертификат «За выдающиеся награды»

2009

Между компаниями Gree Electric Appliances, Inc. of Zhuhai, и лидером японских производителей Daikin было подписано долгосрочное «Соглашение о стратегическом партнерстве», в рамках которого построены совместные предприятия



# ИНВЕРТОРНЫЕ МУЛЬТИСПЛИТ-СИСТЕМЫ





КОМПАНИЯ  
GREE ELECTRIC APPLIANCES,  
INC. OF ZHUZHAI,  
ПО ПРАВУ ЗАНИМАЕТ  
**ЛИДИРУЮЩИЕ ПОЗИЦИИ**  
СРЕДИ ПРОИЗВОДИТЕЛЕЙ  
КЛИМАТИЧЕСКОГО  
ОБОРУДОВАНИЯ

К одному наружному блоку Free Match Super могут быть подсоединены до 9 внутренних блоков, что является идеальным решением для систем кондиционирования **в коттедже или многокомнатной квартире.**

Для своего собственного бренда TOSOT в компании разработали мультисплит-системы Free Match Super с уникальными характеристиками — возможностью подключения к одному наружному до девяти внутренних блоков! Такая инновация позволила возвести мультисплит-системы TOSOT на пьедестал абсолютных лидеров.

Увеличенный до 15 метров перепад высот между внутренними блоками и расширенный диапазон рабочих температур — от  $-15$  до  $+48$  °C в режиме охлаждения и от  $-15$  до  $+27$  °C в режиме обогрева, — позволяют сделать вывод о том, что мультисплит-системы Free Match Super составляют достойную конкуренцию, в том числе, кондиционерам японских производителей.

Наружные блоки мультисплит-систем TOSOT также представлены инверторной серией Free Match Euro.

Конкурентными преимуществами систем Free Match Euro являются суммарная длина трассы до 80 м и расширенный диапазон рабочих температур: от  $-15$  до  $+43$  °C в режиме охлаждения, от  $-20$  до  $+24$  °C в режиме обогрева.







## ОБОЗНАЧЕНИЕ МОДЕЛИ

### T 14 H – FM 4 / 0

- T** — Торговая марка TOSOT
- 14** — Холодопроизводительность (×1000 BTU)
- H** — C — только охлаждение  
H — охлаждение и обогрев
- FC** — SLEuM — блоки внутренние настенные серии LORD EURO  
FC — блоки внутренние кассетные  
FF — блоки внутренние напольно-потолочные  
FD — блоки внутренние канальные  
FM — блоки наружные FREE MATCH EURO  
FMS — блоки наружные FREE MATCH SUPER
- 4** — 4-е поколение мультисплит-систем FREE MATCH (только для наружных блоков)
- I** — I — блок внутренний  
O — блок наружный
- 4** — 4-е поколение мультисплит-систем FREE MATCH (только для внутренних блоков)

## МОДЕЛЬНЫЙ РЯД

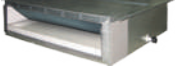
Производительность, кВтU		7	9	12	14	18	21	24	28	36	42	48	56
<b>БЛОКИ НАРУЖНЫЕ</b>					●	●	●	●	●	●	●	●	●
<b>БЛОКИ НАСТЕННЫЕ LORD EURO</b>		●	●	●		●		●					
<b>БЛОКИ КАССЕТНЫЕ</b>				●		●		●					
<b>БЛОКИ НАПОЛЬНО-ПОТОЛОЧНЫЕ</b>			●	●		●		●					
<b>БЛОКИ КАНАЛЬНЫЕ</b>			●	●		●	●	●					

9

## ПОДКЛЮЧЕНИЕ ДО 9 ВНУТРЕННИХ БЛОКОВ

TOSOT — технологический лидер в заводском китайском сегменте, превосходящий конкурентов по многим параметрам. Так, в серии FREE MATCH SUPER возможно подключение до 9 внутренних блоков к одному наружному.

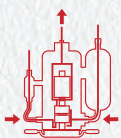

## FULL DC-ИНВЕРТОРНЫЕ ТЕХНОЛОГИИ

В наружных блоках FREE MATCH EURO и FREE MATCH SUPER используются инверторный компрессор и вентилятор с электродвигателем постоянного тока с переменной производительностью. Система FULL DC повышает эффективность системы, увеличивает надежность ее работы в различных условиях, заметно снижает уровень шума и позволяет работать в широком диапазоне температуры наружного воздуха: охлаждение — от -15 до +48 °С, обогрев — от -20 до +24 °С.

## БЛОКИ-РАСПРЕДЕЛИТЕЛИ EXV

В мультисплит-системах для регулирования подачи хладагента применяются электронно-расширительные вентили (ЭРВ). ЭРВ плавно регулирует количество подаваемого хладагента во внутренний блок, обеспечивая более плавное поддержание температуры в помещении. ЭРВ, безусловно, является источником шума. Решая вопрос тишины и комфорта в помещении, ЭРВ в мультисплит-системах TOSOT был вынесен за пределы внутреннего блока. Так, электронно-расширительные вентили были размещены либо в наружных блоках (серия FREE MATCH EURO), либо непосредственно в блоках-распределителях (серия FREE MATCH SUPER).



## БЕСШУМНОЕ ИСПОЛНЕНИЕ

С целью снижения уровня шума наружного блока инженеры компании постоянно улучшают конструкцию лопастей вентилятора. Необходимо было создать такой профиль лопастей, с которым будет производиться меньше шума, но при этом не снизится производительность. В серии FREE MATCH SUPER используется усовершенствованная конструкция лопастей вентилятора, что позволило снизить уровень шума на 2 дБ.



## ГРУППОВОЙ КОНТРОЛЬ

Пульт CE50-24/E осуществляет централизованное управление до 16 внутренними блоками мультисплит-систем FREE MATCH EURO и FREE MATCH SUPER. Управление с данного пульта осуществляется как индивидуально каждым блоком, так и централизованно. Пульт CE50-24/E позволяет включать/отключать определенный кондиционер, выбрать режим работы, задать скорость вентилятора, а также посмотреть текущие параметры работы блока и коды ошибок.



**СХЕМА ПОДКЛЮЧЕНИЙ FREE MATCH SUPER**

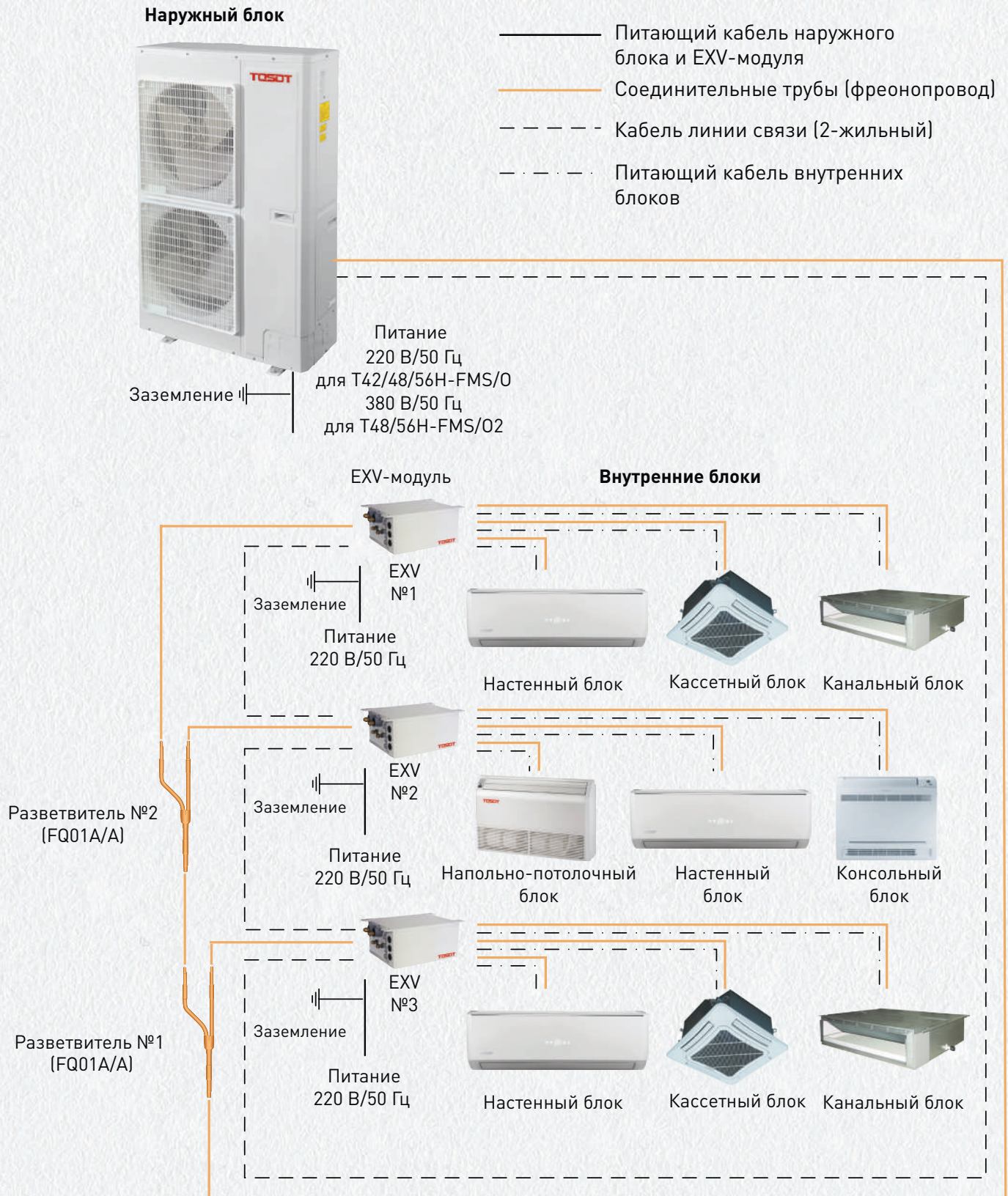

ИДЕАЛЬНЫМ РЕШЕНИЕМ  
ПО СОЗДАНИЮ  
ЭФФЕКТИВНОЙ СИСТЕМЫ  
КОНДИЦИОНИРОВАНИЯ  
ВОЗДУХА В КОТТЕДЖЕ ИЛИ  
МНОГОКОМНАТНОЙ КВАРТИРЕ  
ЯВЛЯЮТСЯ ИНВЕРТОРНЫЕ  
МУЛЬТИСПЛИТ-СИСТЕМЫ  
FREE MATCH EURO И  
FREE MATCH SUPER.

FREE MATCH EURO и FREE MATCH SUPER могут работать либо в режиме охлаждения летом, либо в режиме обогрева в демисезонный период.

Настенный кондиционер для дома обеспечивает заданный температурно-влажностный режим только в одной комнате, в то время как возможности FREE MATCH EURO и FREE MATCH SUPER намного шире.

К одному наружному блоку мультисплит-системы FREE MATCH EURO можно подсоединить до 5 блоков, FREE MATCH SUPER — до 9 блоков. Принцип свободной комплектации предоставляет возможность комбинирования различных типов внутренних блоков в зависимости от дизайна интерьера, площади помещений, технических особенностей и условий эксплуатации. Размещение одного наружного блока и с эстетической точки зрения, и с позиций удобства выбора места монтажа выгодно отличаются от традиционных сплит-систем.

Инверторные мультисплит-системы FREE MATCH EURO и FREE MATCH SUPER не только позволяют создать комфортный микроклимат одновременно в нескольких помещениях, но и снизить энергозатраты и упростить монтаж системы кондиционирования. При этом управление каждым внутренним блоком осуществляется индивидуальным пультом управления, что позволяет устанавливать различные температурные параметры для каждого помещения отдельно.



**НАСТЕННЫЙ  
ВНУТРЕННИЙ БЛОК**



Обладает наибольшим количеством функций и весьма универсален в отношении размещения — подойдет для спальни, детской, гостиной, кабинета и т.д.



**КАССЕТНЫЙ  
ВНУТРЕННИЙ БЛОК**



Подходит для помещений большой площади с подвесным потолком, например, гостиной, совмещенной с кухней.

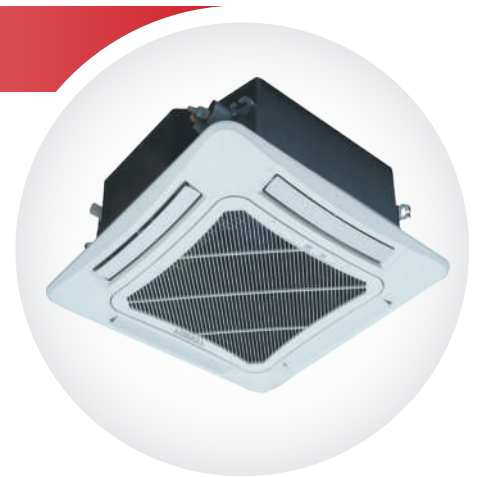

**НАПОЛЬНО-ПОТОЛОЧНЫЙ  
ВНУТРЕННИЙ БЛОК**



Подходит для помещений сложной архитектурной планировки, не имеющих подвесного потолка. Устанавливается вдоль стены, либо вдоль потолка.



**КАНАЛЬНЫЙ  
ВНУТРЕННИЙ БЛОК**



Без труда впишется в любой интерьер: его видимой частью является лишь декоративная вентиляционная решетка, в то время как сам блок скрыт за подвесным потолком.



## БЛОКИ ВНУТРЕННИЕ НАСТЕННЫЕ LORD EURO



### ТЕХНИЧЕСКИЕ ХАРАКТЕРИСТИКИ

Блок внутренний			T07H-SLEuM/I	T09H-SLEuM/I	T12H-SLEuM/I	T18H-SLEuM/I	T24H-SLEuM/I
Производительность	Охлаждение	кВт	2,1	2,6	3,5	5,1	6,7
	Обогрев	кВт	2,6	2,8	3,7	5,3	7,3
Электропитание		ф./В/Гц	1/220/50				
Объем рециркуляции воздуха		м³/ч	300-550	300-560	300-660	520-800	850-1150
Уровень шума		дБ (А)	26-38	26-39	26-42	36-46	39-48
Размеры	Д×В×Ш	мм	714×270×195	790×275×200	845×289×209	970×300×224	1078×325×246
Упаковка*	Д×В×Ш	мм	733×347×265	863×352×268	921×379×281	1041×383×320	1148×413×350
Масса нетто/брутто*		кг	9,0/11,0	9,0/11,0	10,0/12,0	13,5/16,5	17,0/20,5
Соединительные трубы	Газовая линия	дюйм (мм)	Ø3/8 (9,52)	Ø3/8 (9,52)	Ø3/8 (9,52)	Ø1/2 (12,7)	Ø5/8 (15,8)
	Жидкостная линия	дюйм (мм)	Ø1/4 (6,35)	Ø1/4 (6,35)	Ø1/4 (6,35)	Ø1/4 (6,35)	Ø1/4 (6,35)
Наружный диаметр дренажного патрубка		мм	17	17	17	17	17
Межблочный кабель		мм²	4×1,0	4×1,0	4×1,0	4×1,0	4×1,0

\* Габаритные размеры упаковки и масса брутто могут различаться в зависимости от партии.

### ГАБАРИТНЫЕ РАЗМЕРЫ

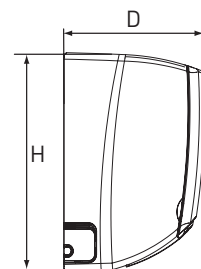
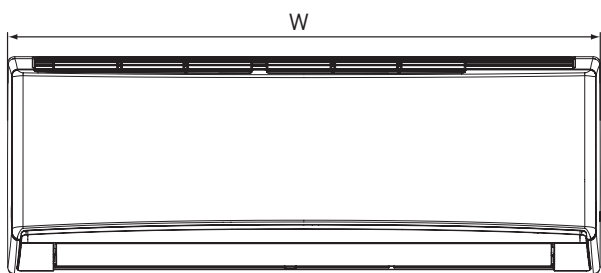

Модель / мм	W	H	D
T07H-SLEuM/I	714	270	195
T09H-SLEuM/I	790	275	200
T12H-SLEuM/I	845	289	209
T18H-SLEuM/I	970	300	224
T24H-SLEuM/I	1078	325	246

### МОНТАЖНАЯ ПАНЕЛЬ

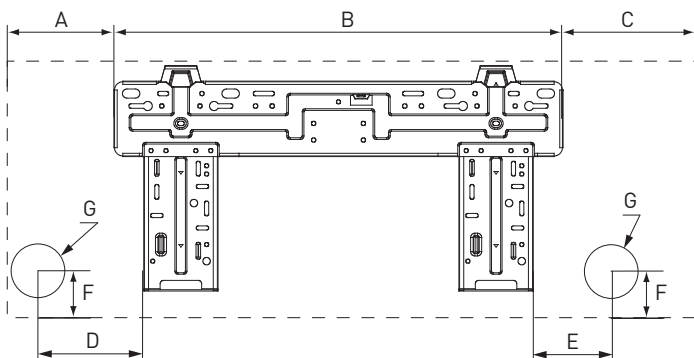

Модель / мм	A	B	C	D	E	F	ØG
T07H-SLEuM/I	148	462	104	150	90	54	55
T09H-SLEuM/I	168,5	462	159,5	150	90	54	55
T12H-SLEuM/I	131	542	172	143	80	43	55
T18H-SLEuM/I	104	685	181	190	140	38	55
T24H-SLEuM/I	206	685	187	154	79	43	70

Размеры: мм

**БЛОКИ ВНУТРЕННИЕ КАССЕТНЫЕ**



**ТЕХНИЧЕСКИЕ ХАРАКТЕРИСТИКИ**

Блок внутренний			T12H-FC/I4	T18H-FC/I4	T24H-FC/I
Производительность	Охлаждение	кВт	3,5	4,5	7,1
	Обогрев	кВт	4,0	5,0	8,0
Электропитание		ф./В/Гц	1/220/50		
Объем рециркуляции воздуха		м³/ч	450–600	450–600	650–1180
Уровень шума		дБ (А)	42–46	42–46	35/39
Размеры	Д×В×Ш	мм	570×230×570	570×230×570	840×240×840
Упаковка*	Д×В×Ш	мм	848×310×728	848×310×728	963×325×963
Масса нетто/брутто*		кг	18/23	18/23	30/38
Панель			TA03	TA03	TB04
Размеры	Д×В×Ш	мм	650×50×650	650×50×650	950×60×950
Упаковка	Д×В×Ш	мм	730×102×670	730×102×670	1043×130×1028
Масса нетто/брутто		кг	2,5/3,5	2,5/3,5	6,5/10
Соединительные трубы	Газовая линия	дюйм (мм)	Ø3/8 (9,5)	Ø1/2 (12,7)	Ø5/8 (15,8)
	Жидкостная линия	дюйм (мм)	Ø1/4 (6,35)	Ø1/4 (6,35)	Ø3/8 (9,5)
Высота подъема конденсата		мм	500	500	500
Наружный диаметр дренажного патрубка		мм	31	31	31
Межблочный кабель		мм²	4×1,0	4×1,0	4×1,0

\* Габаритные размеры упаковки и масса брутто могут различаться в зависимости от партии.

**ГАБАРИТНЫЕ РАЗМЕРЫ**

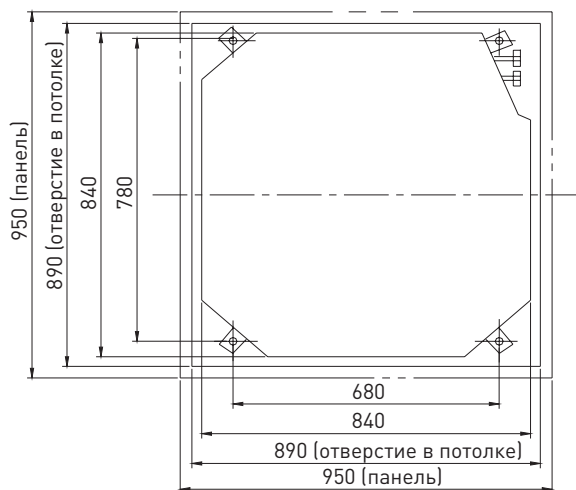

**РАЗМЕРЫ ДЛЯ УСТАНОВКИ**

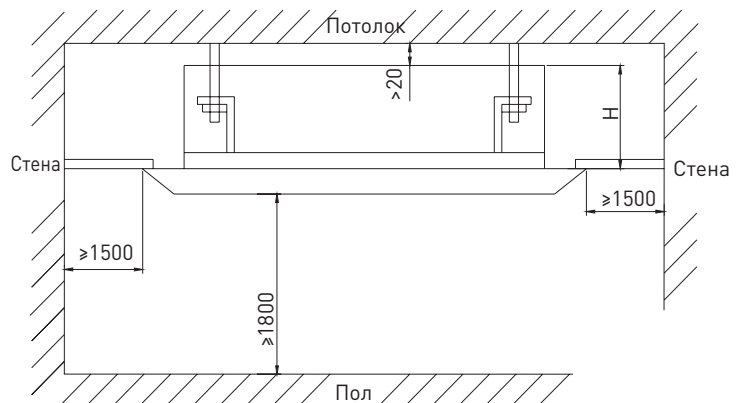

Размеры: мм



## БЛОКИ ВНУТРЕННИЕ НАПОЛЬНО-ПОТОЛОЧНЫЕ



### ТЕХНИЧЕСКИЕ ХАРАКТЕРИСТИКИ

Блок внутренний			T09H-FF/I	T12H-FF/I	T18H-FF/I	T24H-FF/I
Производительность	Охлаждение	кВт	2,5	3,5	5,0	7,1
	Обогрев	кВт	2,8	3,85	5,5	8,0
Электропитание		ф/В/Гц	1/220/50			
Объем рециркуляции воздуха		м³/ч	650	650	950	1250
Уровень шума		дБ(А)	36/40	36/40	40/45	40/48
Размеры	Д×В×Ш	мм	1220×700×225	1220×700×225	1220×700×225	1220×700×225
Упаковка*	Д×В×Ш	мм	1343×823×315	1343×823×315	1343×823×315	1343×823×315
Масса нетто/брутто*		кг	40/50	40/50	40/50	45/54
Соединительные трубы	Газовая линия	дюйм (мм)	Ø3/8 (9,5)	Ø3/8 (9,5)	Ø1/2 (12,7)	Ø5/8 (15,8)
	Жидкостная линия	дюйм (мм)	Ø1/4 (6,35)	Ø1/4 (6,35)	Ø1/4 (6,35)	Ø3/8 (9,5)
Наружный диаметр дренажного патрубка		мм	17	17	17	30
Межблочный кабель		мм²	4×1,5	4×1,5	4×1,5	4×1,5

\* Габаритные размеры упаковки и масса брутто могут различаться в зависимости от партии.

### ГАБАРИТНЫЕ РАЗМЕРЫ

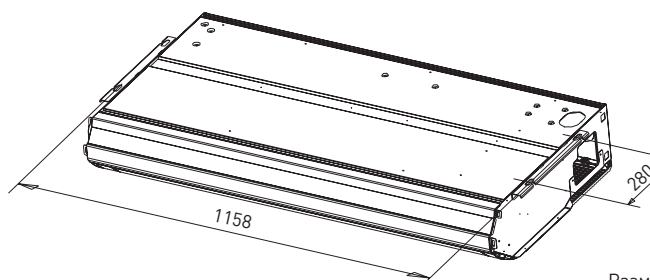
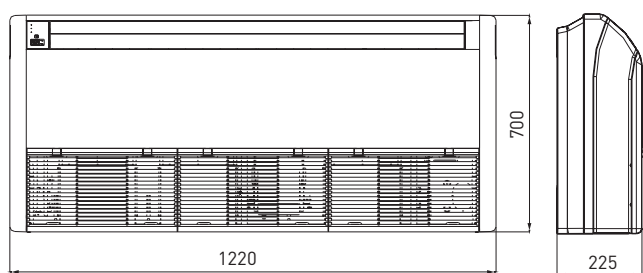

Размеры: мм

### РАЗМЕРЫ ДЛЯ УСТАНОВКИ

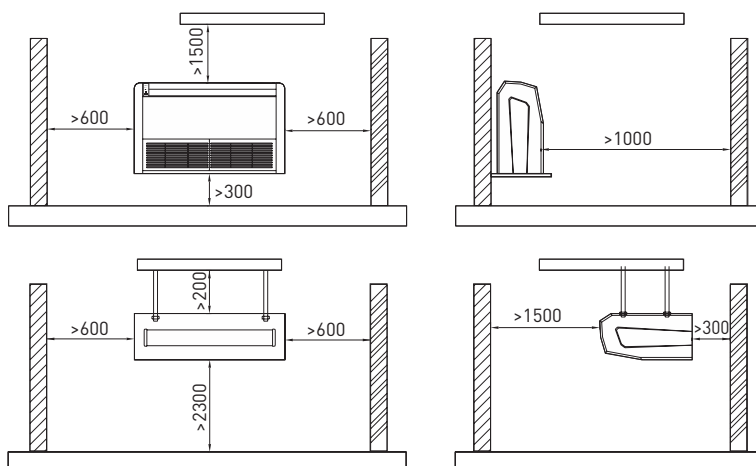

Размеры: мм

**БЛОКИ ВНУТРЕННИЕ КАНАЛЬНЫЕ**

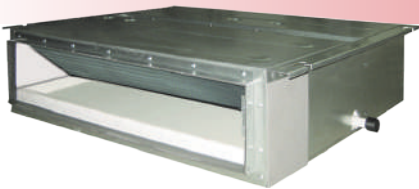

**ТЕХНИЧЕСКИЕ ХАРАКТЕРИСТИКИ**

Блок внутренний			T09H-FD/I	T12H-FD/I	T18H-FD/I	T21H-FD/I	T24H-FD/I
Производительность	Охлаждение	кВт	2,5	3,5	5,0	6,0	7,1
	Обогрев	кВт	2,8	3,85	5,5	6,6	8,0
Электропитание		ф/В/Гц	1/220/50				
Объем рециркуляции воздуха		м³/ч	450	500	700	1000	1000
Статическое давление		Па	15	15	15	15	15
Уровень шума		дБ(A)	31/37	32/39	33/40	34/42	34/42
Размеры	Д×В×Ш	мм	700×200×615	700×200×615	900×200×615	1100×200×615	1100×200×615
Упаковка*	Д×В×Ш	мм	893×305×743	893×305×743	1123×305×743	1323×205×743	1323×205×743
Масса нетто/брутто*		кг	22/27	23/29	27/36	31/41	31/41
Соединительные трубы	Газовая линия	дюйм (мм)	Ø3/8 (9,5)	Ø3/8 (9,5)	Ø1/2 (12,7)	Ø5/8 (15,8)	Ø5/8 (15,8)
	Жидкостная линия	дюйм (мм)	Ø1/4 (6,35)	Ø1/4 (6,35)	Ø1/4 (6,35)	Ø3/8 (9,5)	Ø3/8 (9,5)
Высота подъема конденсата		мм	1000	1000	1000	1000	1000
Наружный диаметр дренажного патрубка		мм	30	30	30	30	30
Межблочный кабель		мм²	4×1,5	4×1,5	4×1,5	4×1,5	4×1,5

\* Габаритные размеры упаковки и масса брутто могут различаться в зависимости от партии.

**ГАБАРИТНЫЕ РАЗМЕРЫ**

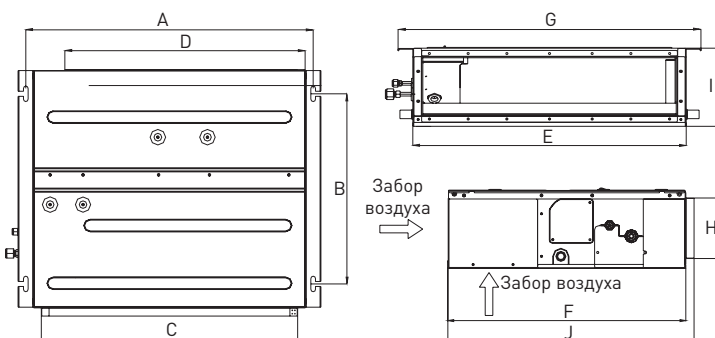

Модель / мм	A	B	C	D	E	F	G	H	I	J
T09H-FD/I	742	491	662	620	700	615	782	156	200	635
T12H-FD/I										
T18H-FD/I	942	491	862	820	900	615	982	156	200	635
T21H-FD/I										
T24H-FD/I	1142	491	1062	1020	1100	615	1182	156	200	635

**РАЗМЕРЫ ДЛЯ УСТАНОВКИ**

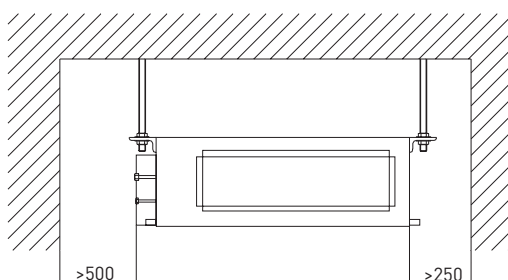

Размеры: мм

## БЛОКИ НАРУЖНЫЕ FREE MATCH EURO



### ТЕХНИЧЕСКИЕ ХАРАКТЕРИСТИКИ

Блок наружный			T14H-FM4/O	T18H-FM4/O	T21H-FM4/O	T24H-FM4/O	T28H-FM4/O	T36H-FM4/O	T42H-FM4/O2	
Количество подключаемых внутренних блоков		шт.	1-2	1-2	2-3	2-3	2-4	2-4	2-5	
Производительность	Охлаждение	кВт	4,1 (2,05-4,4)	5,2 (2,14-5,8)	6,1 (2,2-7,3)	7,1 (2,28-8,5)	8,0 (2,28-10,25)	10,5 (2,1-11,0)	12,1 (2,1-13,6)	
	Обогрев	кВт	4,4 (2,5-5,4)	5,4 (2,57-5,9)	6,5 (3,6-8,5)	8,5 (3,6-8,7)	9,3 (3,6-10,25)	11,0 (2,6-13,0)	13,0 (2,6-14,0)	
EER/COP (класс энергоэффективности)		Вт/Вт	3,42 (A)/3,73 (A)	3,59 (A)/3,72 (A)	3,19 (B)/3,76 (A)	3,26 (A)/3,73 (A)	3,15 (B)/3,73 (A)	2,92 (C)/2,93 (D)	3,22 (A)/3,77 (A)	
Электропитание		ф./В/Гц	1/220/50							
Потребляемая мощность	Охлаждение	кВт	1,2	1,45	1,91	2,18	2,54	3,59	3,76	
	Обогрев	кВт	1,18	1,45	1,73	2,28	2,49	3,75	3,45	
Рабочий ток	Охлаждение	А	5,32	6,43	8,47	9,67	11,27	15,42	17,21	
	Обогрев	А	5,24	6,43	7,68	10,12	11,05	15,2	15,79	
Объем рециркуляции воздуха		м³/ч	2600	3200	3200	4000	4000	5200	5200	
Уровень шума		дБ(А)	55	56	56	58	58	57	54	
Размеры		Д×В×Ш	мм	899×596×378	955×700×396	955×700×396	980×790×427	980×790×427	1015×1103×440	1015×1103×440
Упаковка*		Д×В×Ш	мм	945×630×417	1026×735×455	1026×735×455	1080×840×485	1080×840×485	1155×1220×490	1155×1220×490
Масса нетто/брутто*		кг	43/46	51/55,5	62/66,5	68/73	69/74	94/104	95/105	
Соединительные трубы	Газовая линия	дюйм (мм)	2×Ø3/8 (9,5)	2×Ø3/8 (9,5)	3×Ø3/8 (9,5)	3×Ø3/8 (9,5)	4×Ø3/8 (9,5)	Ø3/8+3/8+1/2+5/8	Ø3/8+3/8+1/2+5/8	
	Жидкостная линия	дюйм (мм)	2×Ø1/4 (6,35)	2×Ø1/4 (6,35)	3×Ø1/4 (6,35)	3×Ø1/4 (6,35)	4×Ø1/4 (6,35)	Ø1/4+1/4+1/4+3/8	Ø1/4+1/4+1/4+1/4+3/8	
Суммарная длина трассы		м	20	20	60	60	70	70	80	
Длина до наиболее удаленного блока		м	10	10	20	20	20	20	25	
Перепад высот между блоками	Наружным и внутренними	м	5	5	10	10	10	15	15	
	Внутренними	м	5	5	10	10	10	7,5	7,5	
Заводская заправка		кг	1,4	1,6	2,2	2,2	2,4	4,3	4,8	
Дозаправка хладагентом (20 г/м), при длине трассы свыше		м	10	10	30	30	40	40	50	
Марка компрессора			GREE	GREE	GREE	GREE	GREE	GREE	GREE	
Кабели подключений	Электропитание	мм²	3×2,5	3×2,5	3×4	3×4	3×4	3×4	3×4	
	Межблочный	мм²	(2)4×1,0	(2)4×1,0	(2)4×1,0	(3)4×1,0	(4)4×1,0	(4)4×1,0	(5)4×1,0	
Автомат токовой защиты		А	20	20	25	25	25	32	32	
Диапазон рабочих температур	Охлаждение	°С	-15...+43	-15...+43	-15...+43	-15...+43	-15...+43	-5...+48	-5...+48	
	Обогрев	°С	-20...+24	-20...+24	-20...+24	-20...+24	-20...+24	-15...+27	-15...+27	

\* Габаритные размеры упаковки и масса брутто могут различаться в зависимости от партии.

## БЛОКИ НАРУЖНЫЕ FREE MATCH SUPER



## ТЕХНИЧЕСКИЕ ХАРАКТЕРИСТИКИ

Блок наружный			T42H-FMS/O	T48H-FMS/O	T48H-FMS/O2	T56H-FMS/O	T56H-FMS/O2
Количество подключаемых внутренних блоков	шт.		2-6	2-8	2-8	2-9	2-9
Производительность	Охлаждение	кВт	12,1	14,0	14,0	15,5	16,0
	Обогрев	кВт	12,5	15,5	16,0	17,5	18,0
EER/COP		Вт/Вт	2,95/3,38	2,86/3,60	2,90/3,20	2,92/3,65	2,80/3,50
Электропитание		ф/В/Гц	1/220/50		3/380/50	1/220/50	3/380/50
Потребляемая мощность	Охлаждение	кВт	4,1	4,9	4,4	5,3	5,0
	Обогрев	кВт	3,7	4,3	4,25	4,8	4,7
Рабочий ток	Охлаждение	А	21	21	9,0	23	9,5
	Обогрев	А	21	22,5	8,4	22,5	8,5
Объем рециркуляции воздуха		м³/ч	6400	6400	6600	7000	6600
Уровень шума		дБ(А)	55	55	58	58	58
Размеры	Д×В×Ш	мм	900×1345×340	900×1345×340	900×1345×340	900×1345×340	900×1345×340
Упаковка*	Д×В×Ш	мм	980×1380×440	980×1380×440	980×1380×440	980×1380×440	980×1380×440
Масса нетто/брутто*		кг	116/125	116/125	116/123	116/125	116/123
Соединительные трубы	Газовая линия	дюйм (мм)	Ø5/8 (15,8)	Ø5/8 (15,8)	Ø5/8 (15,8)	Ø5/8 (15,8)	Ø3/4 (19,0)
	Жидкостная линия	дюйм (мм)	Ø3/8 (9,5)	Ø3/8 (9,5)	Ø3/8 (9,5)	Ø3/8 (9,5)	Ø3/8 (9,5)
Суммарная длина трассы		м	145	145	135	145	145
Длина до наиболее удаленного блока		м	70	70	70	70	70
Перепад высот между блоками	Наружным и внутренними	м	30	30	30	30	30
	Внутренними	м	15	15	15	15	15
Заводская заправка	R410A	кг	4,95	4,95	4,95	4,95	4,95
Дозаправка хладагентом (50 г/м), при длине трассы свыше		м	30	30	30	30	30
Марка компрессора			GREE	GREE	GREE	GREE	GREE
Кабели электропитания	К наружному блоку	мм²	3×6,0	3×6,0	5×2,5	3×6,0	5×2,5
	К EXV-модулю	мм²	3×1,0	3×1,0	3×1,0	3×1,0	3×1,0
Кабели межблочной связи	Между наружным блоком и EXV-модулями	мм²	2×1,5	2×1,5	2×1,5	2×1,5	2×1,5
	Между EXV-модулем и внутренним блоком	мм²	4×1,0	4×1,0	4×1,0	4×1,0	4×1,0
Автомат токовой защиты наружного блока		А	32	40	25	40	25
Диапазон рабочих температур	Охлаждение	°С	-15...+48	-15...+48	+10...+48	-15...+48	+10...+48
	Обогрев	°С	-10...+24	-10...+24	-15...+27	-10...+24	-15...+27

\* Габаритные размеры упаковки и масса брутто могут различаться в зависимости от партии.

## БЛОКИ РАСПРЕДЕЛИТЕЛИ EXV

FXA2A-K



FXA2B-K



FXA3A-K



FXA3B-K



### ТЕХНИЧЕСКИЕ ХАРАКТЕРИСТИКИ

Блоки распределители			FXA2A-K	FXA2B-K	FXA3A-K	FXA3B-K	FXB3A-K	FXB5A-K
Количество подключаемых внутренних блоков			2	2	3	3	3	5
Номинальный ток		А	3,15	3,15	3,15	3,15	3,15	3,15
Электропитание		ф./В/Гц	1/220/50					
Уровень шума		дБ(А)	28	28	28	28	30	30
Размеры	Д×В×Ш	мм	532×182×313	532×182×313	532×182×313	532×182×313	617×193×410	617×193×410
	Упаковка*	Д×В×Ш	мм	683×270×392	683×270×392	683×270×392	683×270×392	676×275×473
Масса нетто/брутто*		кг	5,5/7,5	5,5/7,5	6/8	6/8	8/10	9/11
Подключение соединительных труб			Вальцовка	Пайка	Вальцовка	Пайка	Вальцовка	Вальцовка
Соединительные трубы к внутреннему блоку		дюйм (мм)	Ø3/8 (9,52)	Ø5/8 (15,9)	Ø3/8 (9,52)	Ø5/8 (15,9)	Ø3/8 (9,52)	Ø3/8 (9,52)
		дюйм (мм)	Ø1/4 (6,35)	Ø1/4 (6,35)	Ø1/4 (6,35)	Ø1/4 (6,35)	Ø1/4 (6,35)	Ø1/4 (6,35)
Соединительные трубы к наружному блоку		дюйм (мм)	Ø5/8 (15,9)	Ø3/4 (19,05)	Ø5/8 (15,9)	Ø3/4 (19,05)	Ø5/8 (15,9)	Ø5/8 (15,9)
		дюйм (мм)	Ø3/8 (9,5)	Ø3/8 (9,5)	Ø3/8 (9,5)	Ø3/8 (9,5)	Ø3/8 (9,5)	Ø3/8 (9,5)
Допустимый перепад высот	Между EXV-модулем и наружным блоком	м	30	30	30	30	30	30
	Между EXV-модулем и наиболее удаленным внутренним блоком	м	15	15	15	15	15	15
	Между EXV-модулями	м	15	15	15	15	15	15
Наружный диаметр дренажного патрубка		мм	26	26	26	26	26	26
Кабель электропитания		мм <sup>2</sup>	3×1,0	3×1,50	3×1,0	3×1,0	3×1,0	3×1,0
Кабель межблочной связи		мм <sup>2</sup>	2×1,5	2×1,5	2×1,5	2×1,5	2×1,5	2×1,5
Автомат токовой защиты		А	10	10	10	10	10	10

\* Габаритные размеры упаковки и масса брутто могут различаться в зависимости от партии.

**Примечания.**

К наружным блокам на 220 В подключаются EXV-модули FXA2A-K, FXA2B-K, FXA3A-K и FXA3B-K. К наружным блокам на 380 В подключаются EXV-модули FXB3A-K и FXB5A-K. При подключении нескольких блоков распределителей применяется разветвитель FQ01A/A. Пример схемы подключения на стр.46

ЭЛЕКТРИЧЕСКИЕ СХЕМЫ ПОДКЛЮЧЕНИЙ

T14H-FM4/0, T18H-FM4/0

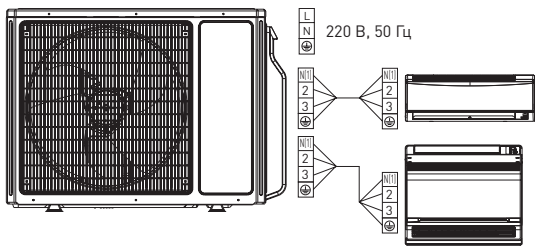

T21H-FM4/0, T24H-FM4/0

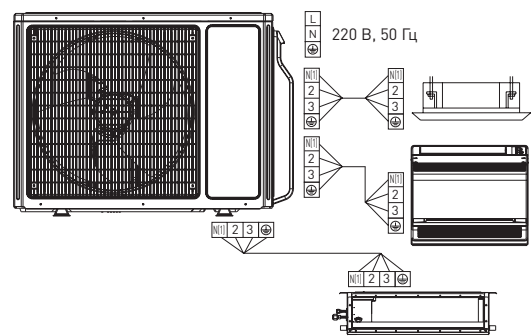

T28H-FM4/0, T36H-FM4/0

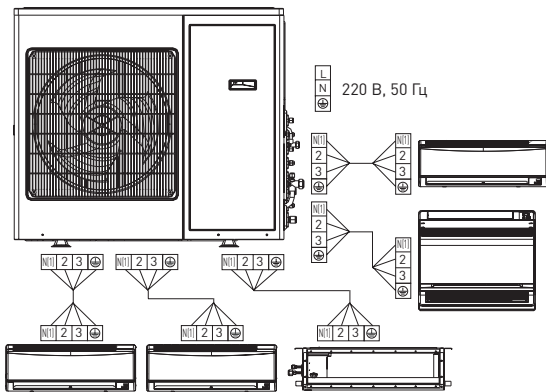

T42H-FM4/02

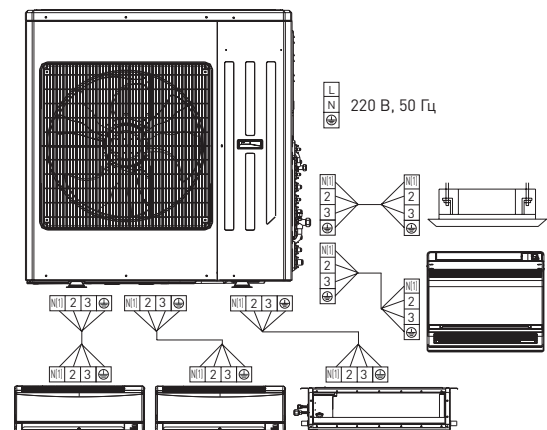

T42H-FMS/0, T48H-FMS/0, T56H-FMS/0

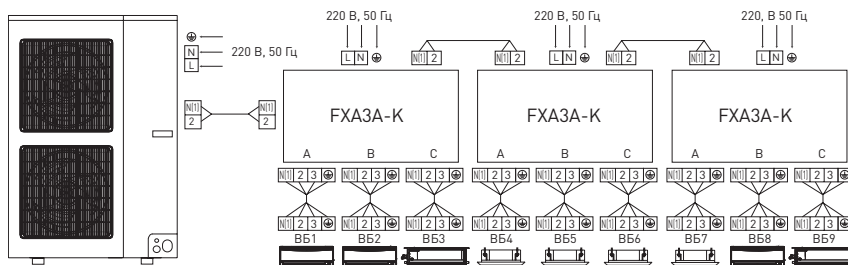

T48H-FMS/02, T56H-FMS/02

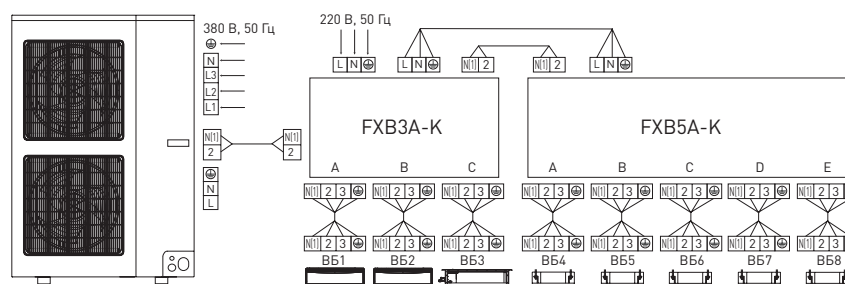
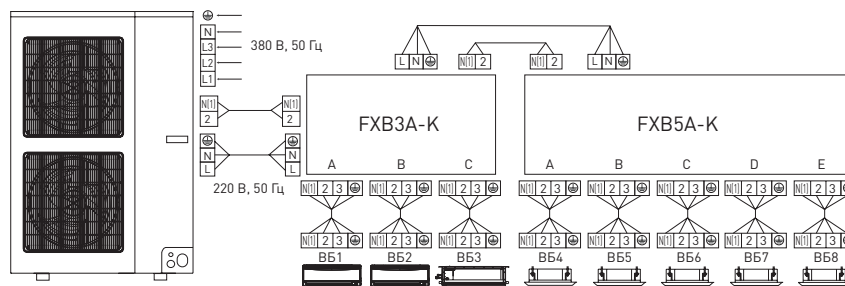

ДОПУСТИМЫЕ ДЛИНЫ МАГИСТРАЛЕЙ FREE MATCH SUPER

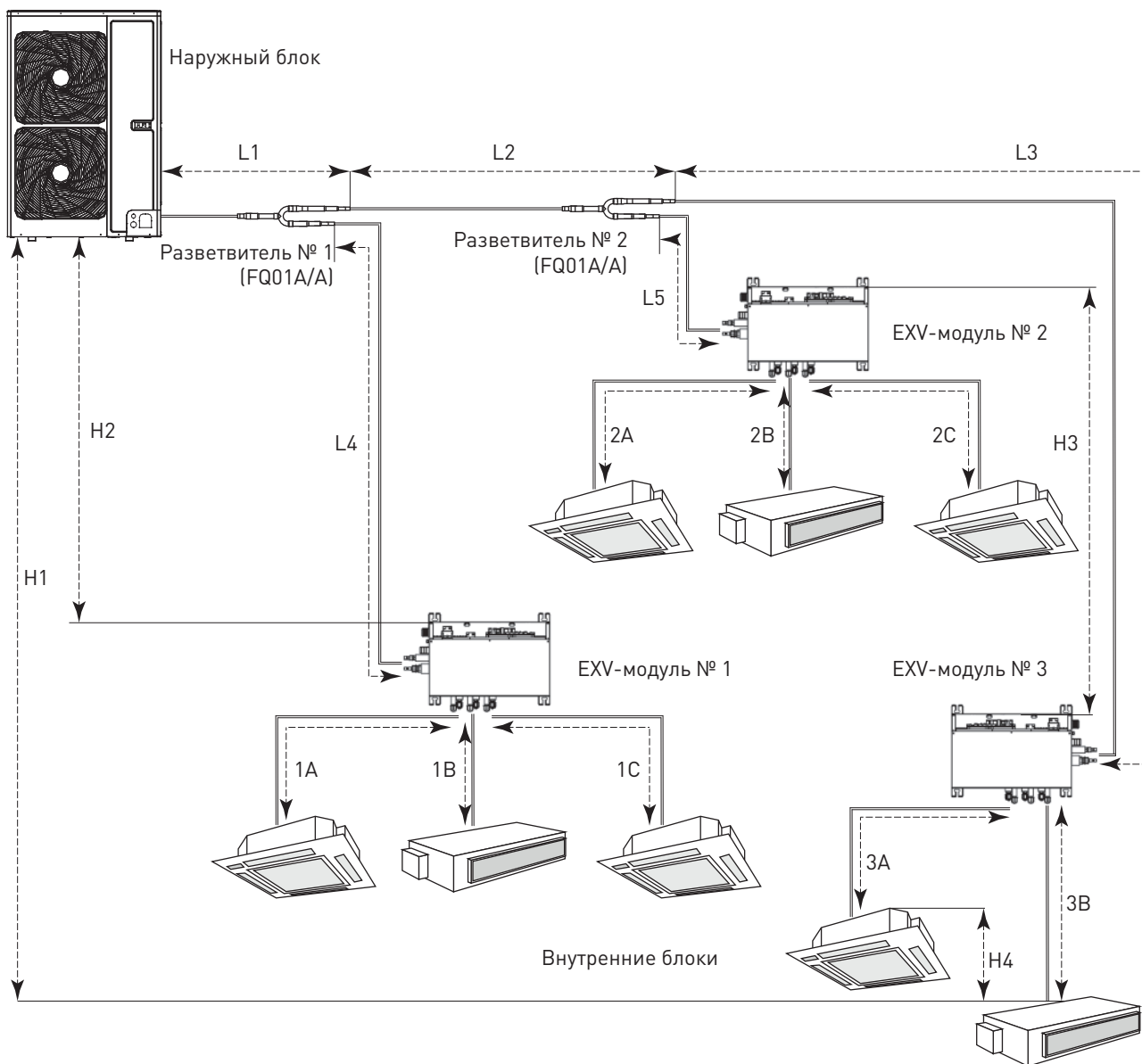



Фреопровод		Длина, м
Фреопровод между наружным блоком и EXV-модулями		$L1+L2+L3+L4+L5$
Суммарная длина фреопровода между внутренними блоками и блоками-распределителями EXV	T42H-FMS/O	$\leq 60$
	T48H-FMS/O, T48H-FMS/O2	$1A+1B+1C+2A+2B+2C+3A+3B$
	T56H-FMS/O, T56H-FMS/O2	$\leq 90$
Фреопровод между внутренним блоком и EXV-модулем		$1A; 1B; 1C; 2A; 2B; 2C; 3A; 3B$
Фреопровод между внутренним блоком и первым разветвителем		$L4+1B; L2+L5+2A; L2+L3+3B$
Перепад высот между наружным блоком и внутренними блоками		H1
Перепад высот между наружным блоком и EXV-модулем		H2
Перепад высот между EXV-модулями		H3
Перепад высот между внутренними блоками		H4
Фреопровод между наружным блоком и первым разветвителем		L1
Фреопровод между разветвителем и EXV-модулем		L3; L4; L5
		Как можно короче

## КОМБИНАЦИИ ПОДКЛЮЧЕНИЙ

Модель	Один блок	Два блока	
 <b>T14H-FM4/O</b> 8 комбинаций	7	9+9	7+7
	9	9+12	7+9
	12	7+12	

Модель	Один блок	Два блока		
 <b>T18H-FM4/O</b> 10 комбинаций	7	7+7	7+9	7+12
	9	7+18	9+9	9+12
	12	12+12		

Модель	Два блока		Три блока			Четыре блока		
 <b>T21H-FM4/O</b> 18 комбинаций	7+7	7+9	7+7+7	7+7+9				
	7+12	7+18	7+7+12	7+9+9				
	9+9	9+12	7+9+12	7+12+12				
	9+18	12+12	9+9+9	9+9+12				
	12+18		12+12+12					
 <b>T24H-FM4/O</b> 23 комбинации	7+7	7+9	7+7+7	7+7+9	7+7+12			
	7+12	7+18	7+7+18	7+9+9	7+9+12			
	9+9	9+12	7+9+18	7+12+12	7+12+18			
	9+18	12+12	7+18+18	9+9+9	9+9+12			
	12+18	18+18	9+9+18	9+12+12	9+12+18			
			9+18+18	12+12+12	12+12+18			
			12+18+18					
 <b>T28H-FM4/O</b> 40 комбинаций	7+7	7+9	7+7+7	7+7+9	7+7+12	7+7+7+7	7+7+7+9	7+7+7+12
	7+12	7+18	7+7+18	7+9+9	7+9+12	7+7+7+18	7+7+9+9	7+7+9+12
	9+9	9+12	7+9+18	7+12+12	7+12+18	7+7+9+18	7+7+12+12	7+9+9+9
	9+18	12+12	9+9+9	9+9+12	9+9+18	7+9+9+12	7+9+12+12	9+9+9+9
	12+18	18+18	9+12+12	9+12+18	12+12+12	9+9+9+12	9+9+12+12	
			12+12+18					
	7+12	18+18	7+7+7	7+12+21	9+12+21	7+7+7+7	7+7+12+21	7+12+12+18
	7+18	18+21	7+7+9	7+12+24	9+12+24	7+7+7+9	7+7+12+24	9+9+9+9
	7+21	18+24	7+7+12	7+18+18	9+18+18	7+7+7+12	7+7+18+18	9+9+9+12
	7+24	21+21	7+7+18	7+18+21	9+18+21	7+7+7+18	7+9+9+9	9+9+9+18
	9+9	21+24	7+7+21	7+18+24	9+18+24	7+7+7+21	7+9+9+12	9+9+9+21
	9+12	24+24	7+7+24	7+21+21	9+21+21	7+7+7+24	7+9+9+18	9+9+9+24
	9+18		7+9+9	9+9+9	12+12+12	7+7+9+9	7+9+9+21	9+9+12+12
9+21		7+9+12	9+9+12	12+12+18	7+7+9+12	7+9+9+24	9+9+12+18	
9+24		7+9+18	9+9+18	12+12+21	7+7+9+18	7+9+12+12	9+9+12+24	
12+12		7+9+21	9+9+21	12+12+24	7+7+9+21	7+9+12+18	9+9+18+18	
12+18		7+9+24	9+9+24	12+18+18	7+7+9+24	7+9+12+21	9+12+12+12	
12+21		7+12+12	9+12+12	12+18+21	7+7+12+12	7+9+18+18	9+12+12+18	
12+24		7+12+18	9+12+18	12+18+24	7+7+12+18	7+12+12+12	12+12+12+12	

**T36H-FM4/O**  
97 комбинаций



## КОМБИНАЦИИ ПОДКЛЮЧЕНИЙ



**T42H-FM4/O2**  
155 комбинаций

Два блока		Три блока				
7+18	12+24	7+7+7	7+9+24	7+24+24	9+18+18	12+18+18
7+21	18+18	7+7+9	7+12+12	9+9+9	9+18+21	12+18+21
7+24	18+21	7+7+12	7+12+18	9+9+12	9+18+24	12+18+24
9+12	18+24	7+7+18	7+12+21	9+9+18	9+21+21	12+21+21
9+18	21+21	7+7+21	7+12+24	9+9+21	9+21+24	12+21+24
9+21	21+24	7+7+24	7+18+18	9+9+24	9+24+24	12+24+24
9+24	24+24	7+9+9	7+18+21	9+12+12	12+12+12	18+18+18
12+12		7+9+12	7+18+24	9+12+18	12+12+18	18+18+21
12+18		7+9+18	7+21+21	9+12+21	12+12+21	18+18+24
12+21		7+9+21	7+21+24	9+12+24	12+12+24	18+21+21
Четыре блока			Пять блоков			
7+7+7+7	7+7+12+24	7+9+18+21	9+9+9+24	7+7+7+7+7	7+7+9+9+9	7+9+9+12+18
7+7+7+9	7+7+18+18	7+12+12+12	9+9+12+12	7+7+7+7+9	7+7+9+9+12	7+9+12+12+12
7+7+7+12	7+7+18+21	7+12+12+18	9+9+12+18	7+7+7+7+12	7+7+9+9+18	7+12+12+12+12
7+7+7+18	7+7+18+24	7+12+12+21	9+9+12+21	7+7+7+7+18	7+7+9+9+21	9+9+9+9+9
7+7+7+21	7+9+9+9	7+12+12+24	9+9+12+24	7+7+7+7+21	7+7+9+12+12	9+9+9+9+12
7+7+7+24	7+9+9+12	7+12+18+18	9+9+18+18	7+7+7+7+24	7+7+9+12+18	9+9+9+9+18
7+7+9+9	7+9+9+18	7+12+18+21	9+9+18+21	7+7+7+9+9	7+7+9+12+21	9+9+9+12+12
7+7+9+12	7+9+9+21	7+12+18+24	9+12+12+12	7+7+7+9+12	7+7+12+12+12	9+9+12+12+12
7+7+9+18	7+9+9+24	7+12+21+21	9+12+12+18	7+7+7+9+18	7+7+12+12+18	
7+7+9+21	7+9+12+12	7+18+18+18	9+12+12+21	7+7+7+9+21	7+9+9+9+9	
7+7+9+24	7+9+12+18	9+9+9+9	12+12+12+12	7+7+7+9+24	7+9+9+9+12	
7+7+12+12	7+9+12+21	9+9+9+12	12+12+12+18	7+7+7+12+12	7+9+9+9+18	
7+7+12+18	7+9+12+24	9+9+9+18		7+7+7+12+18	7+9+9+9+21	
7+7+12+21	7+9+18+18	9+9+9+21		7+7+7+12+21	7+9+9+12+12	



**T42H-FMS/O**  
163 комбинации

Два блока	Три блока			Четыре блока		
7+18	7+7+7	7+18+24	9+21+24	7+7+7+7	7+7+18+24	9+9+9+9
7+21	7+7+9	7+21+21	12+12+12	7+7+7+9	7+9+9+9	9+9+9+12
7+24	7+7+12	7+21+24	12+12+18	7+7+7+12	7+9+9+12	9+9+9+18
9+12	7+7+18	7+24+24	12+12+21	7+7+7+18	7+9+9+18	9+9+9+21
9+18	7+7+21	9+9+9	12+12+24	7+7+7+21	7+9+9+21	9+9+9+24
9+21	7+7+24	9+9+12	12+18+18	7+7+7+24	7+9+9+24	9+9+12+12
9+24	7+9+9	9+9+18	12+18+21	7+7+9+9	7+9+12+12	9+9+12+18
12+12	7+9+12	9+9+21	12+18+24	7+7+9+12	7+9+12+18	9+9+12+21
12+18	7+9+18	9+9+24	12+21+21	7+7+9+18	7+9+12+21	9+9+12+24
12+21	7+9+21	9+12+12		7+7+9+21	7+9+12+24	9+9+18+18
12+24	7+9+24	9+12+18		7+7+9+24	7+9+18+18	9+12+12+12
18+18	7+12+12	9+12+21		7+7+12+12	7+9+18+21	9+12+12+18
18+21	7+12+18	9+12+24		7+7+12+18	7+12+12+12	9+12+12+21
18+24	7+12+21	9+18+18		7+7+12+21	7+12+12+18	12+12+12+12
21+21	7+12+24	9+18+21		7+7+12+24	7+12+12+21	12+12+12+18
21+24	7+18+18	9+18+24		7+7+18+18	7+12+12+24	
	7+18+21	9+21+21		7+7+18+21	7+12+18+18	
Пять блоков				Шесть блоков		
7+7+7+7+7	7+7+7+9+21	7+7+9+12+12	7+9+9+12+12	7+7+7+7+7+7	7+7+7+9+9+12	
7+7+7+7+9	7+7+7+9+24	7+7+9+12+18	7+9+9+12+18	7+7+7+7+7+9	7+7+7+9+12+12	
7+7+7+7+12	7+7+7+12+12	7+7+9+12+21	7+9+12+12+12	7+7+7+7+7+12	7+7+9+9+9+9	
7+7+7+7+18	7+7+7+12+18	7+7+12+12+12	7+12+12+12+12	7+7+7+7+7+18	7+7+9+9+9+12	
7+7+7+7+21	7+7+7+12+21	7+7+12+12+18	9+9+9+9+9	7+7+7+7+7+21	7+7+9+9+12+12	
7+7+7+7+24	7+7+9+9+9	7+9+9+9+9	9+9+9+9+12	7+7+7+7+9+9	7+9+9+9+9+9	
7+7+7+9+9	7+7+9+9+12	7+9+9+9+12	9+9+9+9+18	7+7+7+7+9+12	7+9+9+9+9+12	
7+7+7+9+12	7+7+9+9+18	7+9+9+9+18	9+9+9+12+12	7+7+7+7+9+18	9+9+9+9+9+9	
7+7+7+9+18	7+7+9+9+21	7+9+9+9+21	9+9+12+12+12			

**КОМБИНАЦИИ ПОДКЛЮЧЕНИЙ**



**T42H-FM4/O2**  
**155 комбинаций**

Два блока		Три блока				
7+18	12+24	7+7+7	7+9+24	7+24+24	9+18+18	12+18+18
7+21	18+18	7+7+9	7+12+12	9+9+9	9+18+21	12+18+21
7+24	18+21	7+7+12	7+12+18	9+9+12	9+18+24	12+18+24
9+12	18+24	7+7+18	7+12+21	9+9+18	9+21+21	12+21+21
9+18	21+21	7+7+21	7+12+24	9+9+21	9+21+24	12+21+24
9+21	21+24	7+7+24	7+18+18	9+9+24	9+24+24	12+24+24
9+24	24+24	7+9+9	7+18+21	9+12+12	12+12+12	18+18+18
12+12		7+9+12	7+18+24	9+12+18	12+12+18	18+18+21
12+18		7+9+18	7+21+21	9+12+21	12+12+21	18+18+24
12+21		7+9+21	7+21+24	9+12+24	12+12+24	18+21+21
Четыре блока			Пять блоков			
7+7+7+7	7+7+12+24	7+9+18+21	9+9+9+24	7+7+7+7+7	7+7+9+9+9	7+9+9+12+18
7+7+7+9	7+7+18+18	7+12+12+12	9+9+12+12	7+7+7+7+9	7+7+9+9+12	7+9+12+12+12
7+7+7+12	7+7+18+21	7+12+12+18	9+9+12+18	7+7+7+7+12	7+7+9+9+18	7+12+12+12+12
7+7+7+18	7+7+18+24	7+12+12+21	9+9+12+21	7+7+7+7+18	7+7+9+9+21	9+9+9+9+9
7+7+7+21	7+9+9+9	7+12+12+24	9+9+12+24	7+7+7+7+21	7+7+9+12+12	9+9+9+9+12
7+7+7+24	7+9+9+12	7+12+18+18	9+9+18+18	7+7+7+7+24	7+7+9+12+18	9+9+9+9+18
7+7+9+9	7+9+9+18	7+12+18+21	9+9+18+21	7+7+7+9+9	7+7+9+12+21	9+9+9+12+12
7+7+9+12	7+9+9+21	7+12+18+24	9+12+12+12	7+7+7+9+12	7+7+12+12+12	9+9+12+12+12
7+7+9+18	7+9+9+24	7+12+21+21	9+12+12+18	7+7+7+9+18	7+7+12+12+18	
7+7+9+21	7+9+12+12	7+18+18+18	9+12+12+21	7+7+7+9+21	7+9+9+9+9	
7+7+9+24	7+9+12+18	9+9+9+9	12+12+12+12	7+7+7+9+24	7+9+9+9+12	
7+7+12+12	7+9+12+21	9+9+9+12	12+12+12+18	7+7+7+12+12	7+9+9+9+18	
7+7+12+18	7+9+12+24	9+9+9+18		7+7+7+12+18	7+9+9+9+21	
7+7+12+21	7+9+18+18	9+9+9+21		7+7+7+12+21	7+9+9+12+12	



**T42H-FMS/O**  
**163 комбинации**

Два блока	Три блока			Четыре блока		
7+18	7+7+7	7+18+24	9+21+24	7+7+7+7	7+7+18+24	9+9+9+9
7+21	7+7+9	7+21+21	12+12+12	7+7+7+9	7+9+9+9	9+9+9+12
7+24	7+7+12	7+21+24	12+12+18	7+7+7+12	7+9+9+12	9+9+9+18
9+12	7+7+18	7+24+24	12+12+21	7+7+7+18	7+9+9+18	9+9+9+21
9+18	7+7+21	9+9+9	12+12+24	7+7+7+21	7+9+9+21	9+9+9+24
9+21	7+7+24	9+9+12	12+18+18	7+7+7+24	7+9+9+24	9+9+12+12
9+24	7+9+9	9+9+18	12+18+21	7+7+9+9	7+9+12+12	9+9+12+18
12+12	7+9+12	9+9+21	12+18+24	7+7+9+12	7+9+12+18	9+9+12+21
12+18	7+9+18	9+9+24	12+21+21	7+7+9+18	7+9+12+21	9+9+12+24
12+21	7+9+21	9+12+12		7+7+9+21	7+9+12+24	9+9+18+18
12+24	7+9+24	9+12+18		7+7+9+24	7+9+18+18	9+12+12+12
18+18	7+12+12	9+12+21		7+7+12+12	7+9+18+21	9+12+12+18
18+21	7+12+18	9+12+24		7+7+12+18	7+12+12+12	9+12+12+21
18+24	7+12+21	9+18+18		7+7+12+21	7+12+12+18	12+12+12+12
21+21	7+12+24	9+18+21		7+7+12+24	7+12+12+21	12+12+12+18
21+24	7+18+18	9+18+24		7+7+18+18	7+12+12+24	
	7+18+21	9+21+21		7+7+18+21	7+12+18+18	
Пять блоков				Шесть блоков		
7+7+7+7+7	7+7+7+9+21	7+7+9+12+12	7+9+9+12+12	7+7+7+7+7+7	7+7+7+9+9+12	
7+7+7+7+9	7+7+7+9+24	7+7+9+12+18	7+9+9+12+18	7+7+7+7+7+9	7+7+7+9+12+12	
7+7+7+7+12	7+7+7+12+12	7+7+9+12+21	7+9+12+12+12	7+7+7+7+7+12	7+7+9+9+9+9	
7+7+7+7+18	7+7+7+12+18	7+7+12+12+12	7+12+12+12+12	7+7+7+7+7+18	7+7+9+9+9+12	
7+7+7+7+21	7+7+7+12+21	7+7+12+12+18	9+9+9+9+9	7+7+7+7+7+21	7+7+9+9+12+12	
7+7+7+7+24	7+7+9+9+9	7+9+9+9+9	9+9+9+9+12	7+7+7+7+9+9	7+9+9+9+9+9	
7+7+7+9+9	7+7+9+9+12	7+9+9+9+12	9+9+9+9+18	7+7+7+7+9+12	7+9+9+9+9+12	
7+7+7+9+12	7+7+9+9+18	7+9+9+9+18	9+9+9+12+12	7+7+7+7+9+18	9+9+9+9+9+9	
7+7+7+9+18	7+7+9+9+21	7+9+9+9+21	9+9+12+12+12	7+7+7+9+9+9		

## КОМБИНАЦИИ ПОДКЛЮЧЕНИЙ



**T48H-FMS/O, T48H-FMS/O2**  
288 комбинаций

Два блока	Три блока			Четыре блока			
7+18	7+7+12	9+9+9	12+18+18	7+7+7+7	7+7+21+24	7+12+12+21	9+9+18+21
7+21	7+7+18	9+9+12	12+18+21	7+7+7+9	7+7+24+24	7+12+12+24	9+9+18+24
7+24	7+7+21	9+9+18	12+18+24	7+7+7+12	7+9+9+9	7+12+18+18	9+9+21+21
9+18	7+7+24	9+9+21	12+21+21	7+7+7+18	7+9+9+12	7+12+18+21	9+9+21+24
9+21	7+9+9	9+9+24	12+21+24	7+7+7+21	7+9+9+18	7+12+18+24	9+12+12+12
9+24	7+9+12	9+12+12	12+24+24	7+7+7+24	7+9+9+21	7+12+21+21	9+12+12+18
12+12	7+9+18	9+12+18	18+18+18	7+7+9+9	7+9+9+24	7+12+21+24	9+12+12+21
12+18	7+9+21	9+12+21	18+18+21	7+7+9+12	7+9+12+12	7+18+18+18	9+12+12+24
12+21	7+9+24	9+12+24	18+18+24	7+7+9+18	7+9+12+18	7+18+18+21	9+12+18+18
12+24	7+12+12	9+18+18	18+21+21	7+7+9+21	7+9+12+21	9+9+9+9	9+12+18+21
18+18	7+12+18	9+18+21	18+21+24	7+7+9+24	7+9+12+24	9+9+9+12	9+12+18+24
18+21	7+12+21	9+18+24	21+21+21	7+7+12+12	7+9+18+18	9+9+9+18	9+12+21+21
18+24	7+12+24	9+21+21		7+7+12+18	7+9+18+21	9+9+9+21	9+18+18+18
21+21	7+18+18	9+21+24		7+7+12+21	7+9+18+24	9+9+9+24	12+12+12+12
21+24	7+18+21	9+24+24		7+7+12+24	7+9+21+21	9+9+12+12	12+12+12+18
24+24	7+18+24	12+12+12		7+7+18+18	7+9+21+24	9+9+12+18	12+12+12+21
	7+21+21	12+12+18		7+7+18+21	7+9+24+24	9+9+12+21	12+12+12+24
	7+21+24	12+12+21		7+7+18+24	7+12+12+12	9+9+12+24	12+12+18+18
	7+24+24	12+12+24		7+7+21+21	7+12+12+18	9+9+18+18	12+12+18+21
Пять блоков							
7+7+7+7+7	7+7+7+9+21	7+7+9+9+9	7+7+9+18+18	7+9+9+9+18	7+9+12+12+12	9+9+9+9+18	9+9+12+12+12
7+7+7+7+9	7+7+7+9+24	7+7+9+9+12	7+7+9+18+21	7+9+9+9+21	7+9+12+12+18	9+9+9+9+21	9+9+12+12+18
7+7+7+7+12	7+7+7+12+12	7+7+9+9+18	7+7+12+12+12	7+9+9+9+24	7+9+12+12+21	9+9+9+9+24	9+9+12+12+21
7+7+7+7+18	7+7+7+12+18	7+7+9+9+21	7+7+12+12+18	7+9+9+12+12	7+9+12+12+24	9+9+9+12+12	9+12+12+12+12
7+7+7+7+21	7+7+7+12+21	7+7+9+9+24	7+7+12+12+21	7+9+9+12+18	7+12+12+12+12	9+9+9+12+18	9+12+12+12+18
7+7+7+7+24	7+7+7+12+24	7+7+9+12+12	7+7+12+12+24	7+9+9+12+21	7+12+12+12+18	9+9+9+12+21	12+12+12+12+12
7+7+7+9+9	7+7+7+18+18	7+7+9+12+18	7+7+12+18+18	7+9+9+12+24	7+12+12+12+21	9+9+9+12+24	
7+7+7+9+12	7+7+7+18+21	7+7+9+12+21	7+9+9+9+9	7+9+9+18+18	9+9+9+9+9	9+9+9+18+18	
7+7+7+9+18	7+7+7+18+24	7+7+9+12+24	7+9+9+9+12	7+9+9+18+21	9+9+9+9+12	9+9+12+12+12	
Шесть блоков			Семь блоков			Восемь блоков	
7+7+7+7+7+7	7+7+7+7+12+18	7+7+7+9+12+21	7+9+9+9+9+12	7+7+7+7+7+7+7	7+7+7+7+9+12+12	7+7+7+7+7+7+7+7	
7+7+7+7+7+9	7+7+7+7+12+21	7+7+7+12+12+12	7+9+9+9+9+18	7+7+7+7+7+7+9	7+7+7+7+12+12+12	7+7+7+7+7+7+7+9	
7+7+7+7+7+12	7+7+7+7+12+24	7+7+7+12+12+18	7+9+9+9+9+21	7+7+7+7+7+7+12	7+7+7+9+9+9+9	7+7+7+7+7+7+7+12	
7+7+7+7+7+18	7+7+7+7+18+18	7+7+9+9+9+9	7+9+9+9+12+12	7+7+7+7+7+7+18	7+7+7+9+9+9+12	7+7+7+7+7+7+9+9	
7+7+7+7+7+21	7+7+7+9+9+9	7+7+9+9+9+12	7+9+9+9+12+18	7+7+7+7+7+7+21	7+7+7+9+9+12+12	7+7+7+7+7+7+9+12	
7+7+7+7+7+24	7+7+7+9+9+12	7+7+9+9+9+18	7+9+9+12+12+12	7+7+7+7+7+9+9	7+7+9+9+9+9+9	7+7+7+7+7+9+9+9	
7+7+7+7+9+9	7+7+7+9+9+18	7+7+9+9+9+21	7+9+12+12+12+12	7+7+7+7+9+12	7+7+9+9+9+9+12	7+7+7+7+9+9+9+9	
7+7+7+7+9+12	7+7+7+9+9+21	7+7+9+9+12+12	9+9+9+9+9+9	7+7+7+7+9+18	7+9+9+9+9+9+9		
7+7+7+7+9+18	7+7+7+9+9+24	7+7+9+9+12+18	9+9+9+9+9+12	7+7+7+7+12+12	7+9+9+9+9+9+12		
7+7+7+7+9+21	7+7+7+9+12+12	7+7+9+12+12+12	9+9+9+9+9+18	7+7+7+7+9+9+9	9+9+9+9+9+9+9		
7+7+7+7+9+24	7+7+7+9+12+12	7+7+12+12+12+12	9+9+9+9+12+12	7+7+7+7+9+9+12			
7+7+7+7+12+12	7+7+7+9+12+18	7+9+9+9+9+9	9+9+9+12+12+12	7+7+7+7+9+9+18			

КОМБИНАЦИИ ПОДКЛЮЧЕНИЙ



T48H-FMS/O, T48H-FMS/O2  
288 комбинаций

Два блока	Три блока			Четыре блока			
7+18	7+7+12	9+9+9	12+18+18	7+7+7+7	7+7+21+24	7+12+12+21	9+9+18+21
7+21	7+7+18	9+9+12	12+18+21	7+7+7+9	7+7+24+24	7+12+12+24	9+9+18+24
7+24	7+7+21	9+9+18	12+18+24	7+7+7+12	7+9+9+9	7+12+18+18	9+9+21+21
9+18	7+7+24	9+9+21	12+21+21	7+7+7+18	7+9+9+12	7+12+18+21	9+9+21+24
9+21	7+9+9	9+9+24	12+21+24	7+7+7+21	7+9+9+18	7+12+18+24	9+12+12+12
9+24	7+9+12	9+12+12	12+24+24	7+7+7+24	7+9+9+21	7+12+21+21	9+12+12+18
12+12	7+9+18	9+12+18	18+18+18	7+7+9+9	7+9+9+24	7+12+21+24	9+12+12+21
12+18	7+9+21	9+12+21	18+18+21	7+7+9+12	7+9+12+12	7+18+18+18	9+12+12+24
12+21	7+9+24	9+12+24	18+18+24	7+7+9+18	7+9+12+18	7+18+18+21	9+12+18+18
12+24	7+12+12	9+18+18	18+21+21	7+7+9+21	7+9+12+21	9+9+9+9	9+12+18+21
18+18	7+12+18	9+18+21	18+21+24	7+7+9+24	7+9+12+24	9+9+9+12	9+12+18+24
18+21	7+12+21	9+18+24	21+21+21	7+7+12+12	7+9+18+18	9+9+9+18	9+12+21+21
18+24	7+12+24	9+21+21		7+7+12+18	7+9+18+21	9+9+9+21	9+18+18+18
21+21	7+18+18	9+21+24		7+7+12+21	7+9+18+24	9+9+9+24	12+12+12+12
21+24	7+18+21	9+24+24		7+7+12+24	7+9+21+21	9+9+12+12	12+12+12+18
24+24	7+18+24	12+12+12		7+7+18+18	7+9+21+24	9+9+12+18	12+12+12+21
	7+21+21	12+12+18		7+7+18+21	7+9+24+24	9+9+12+21	12+12+12+24
	7+21+24	12+12+21		7+7+18+24	7+12+12+12	9+9+12+24	12+12+18+18
	7+24+24	12+12+24		7+7+21+21	7+12+12+18	9+9+18+18	12+12+18+21
Пять блоков							
7+7+7+7+7	7+7+7+9+21	7+7+9+9+9	7+7+9+18+18	7+9+9+9+18	7+9+12+12+12	9+9+9+9+18	9+9+12+12+12
7+7+7+7+9	7+7+7+9+24	7+7+9+9+12	7+7+9+18+21	7+9+9+9+21	7+9+12+12+18	9+9+9+9+21	9+9+12+12+18
7+7+7+7+12	7+7+7+12+12	7+7+9+9+18	7+7+12+12+12	7+9+9+9+24	7+9+12+12+21	9+9+9+9+24	9+9+12+12+21
7+7+7+7+18	7+7+7+12+18	7+7+9+9+21	7+7+12+12+18	7+9+9+12+12	7+9+12+12+24	9+9+9+12+12	9+12+12+12+12
7+7+7+7+21	7+7+7+12+21	7+7+9+9+24	7+7+12+12+21	7+9+9+12+18	7+12+12+12+12	9+9+9+12+18	9+12+12+12+18
7+7+7+7+24	7+7+7+12+24	7+7+9+12+12	7+7+12+12+24	7+9+9+12+21	7+12+12+12+18	9+9+9+12+21	12+12+12+12+12
7+7+7+9+9	7+7+7+18+18	7+7+9+12+18	7+7+12+18+18	7+9+9+12+24	7+12+12+12+21	9+9+9+12+24	
7+7+7+9+12	7+7+7+18+21	7+7+9+12+21	7+9+9+9+9	7+9+9+18+18	9+9+9+9+9	9+9+9+18+18	
7+7+7+9+18	7+7+7+18+24	7+7+9+12+24	7+9+9+9+12	7+9+9+18+21	9+9+9+9+12	9+9+12+12+12	
Шесть блоков				Семь блоков		Восемь блоков	
7+7+7+7+7+7	7+7+7+7+12+18	7+7+7+9+12+21	7+9+9+9+9+12	7+7+7+7+7+7+7	7+7+7+7+9+12+12	7+7+7+7+7+7+7+7	
7+7+7+7+7+9	7+7+7+7+12+21	7+7+7+12+12+12	7+9+9+9+9+18	7+7+7+7+7+7+9	7+7+7+7+12+12+12	7+7+7+7+7+7+7+9	
7+7+7+7+7+12	7+7+7+7+12+24	7+7+7+12+12+18	7+9+9+9+9+21	7+7+7+7+7+7+12	7+7+7+9+9+9+9	7+7+7+7+7+7+7+12	
7+7+7+7+7+18	7+7+7+7+18+18	7+7+9+9+9+9	7+9+9+9+12+12	7+7+7+7+7+7+18	7+7+7+9+9+9+12	7+7+7+7+7+7+9+9	
7+7+7+7+7+21	7+7+7+9+9+9	7+7+9+9+9+12	7+9+9+9+12+18	7+7+7+7+7+7+21	7+7+7+9+9+12+12	7+7+7+7+7+7+9+12	
7+7+7+7+7+24	7+7+7+9+9+12	7+7+9+9+9+18	7+9+9+12+12+12	7+7+7+7+7+9+9	7+7+9+9+9+9+9	7+7+7+7+7+9+9+9	
7+7+7+7+9+9	7+7+7+9+9+18	7+7+9+9+9+21	7+9+12+12+12+12	7+7+7+7+7+9+12	7+7+9+9+9+9+12	7+7+7+7+9+9+9+9	
7+7+7+7+9+12	7+7+7+9+9+21	7+7+9+9+12+12	9+9+9+9+9+9	7+7+7+7+7+9+18	7+9+9+9+9+9+9		
7+7+7+7+9+18	7+7+7+9+9+24	7+7+9+9+12+18	9+9+9+9+9+12	7+7+7+7+7+12+12	7+9+9+9+9+9+12		
7+7+7+7+9+21	7+7+7+9+12+12	7+7+9+12+12+12	9+9+9+9+9+18	7+7+7+7+9+9+9	9+9+9+9+9+9+9		
7+7+7+7+9+24	7+7+7+9+12+12	7+7+12+12+12+12	9+9+9+9+12+12	7+7+7+7+9+9+12			
7+7+7+7+12+12	7+7+7+9+12+18	7+9+9+9+9+9	9+9+9+12+12+12	7+7+7+7+9+9+18			

## КОМБИНАЦИИ ПОДКЛЮЧЕНИЙ



**T56H-FMS/O, T56H-FMS/O2**  
448 комбинаций

Два блока		Три блока			
7+18	18+18	7+7+18	7+18+24	9+18+21	12+21+24
7+21	18+21	7+7+21	7+21+21	9+18+24	12+24+24
7+24	18+24	7+7+24	7+21+24	9+21+21	18+18+18
9+18	21+21	7+9+12	7+24+24	9+21+24	18+18+21
9+21	21+24	7+9+18	9+9+12	9+24+24	18+18+24
9+24	24+24	7+9+21	9+9+18	12+12+12	18+21+21
12+18		7+9+24	9+9+21	12+12+18	18+21+24
12+21		7+12+12	9+9+24	12+12+21	18+24+24
12+24		7+12+18	9+12+12	12+12+24	21+21+21
		7+12+21	9+12+18	12+18+18	21+21+24
		7+12+24	9+12+21	12+18+21	21+24+24
		7+18+18	9+12+24	12+18+24	24+24+24
		7+18+21	9+18+18	12+21+21	
Четыре блока					
7+7+7+7	7+7+18+21	7+9+21+21	7+18+24+24	9+12+12+12	12+12+12+18
7+7+7+9	7+7+18+24	7+9+21+24	7+21+21+21	9+12+12+18	12+12+12+21
7+7+7+12	7+7+21+21	7+9+24+24	9+9+9+9	9+12+12+21	12+12+12+24
7+7+7+18	7+7+21+24	7+12+12+12	9+9+9+12	9+12+12+24	12+12+18+18
7+7+7+21	7+7+24+24	7+12+12+18	9+9+9+18	9+12+18+18	12+12+18+21
7+7+7+24	7+9+9+9	7+12+12+21	9+9+9+21	9+12+18+21	12+12+18+24
7+7+9+9	7+9+9+12	7+12+12+24	9+9+9+24	9+12+18+24	12+12+21+21
7+7+9+9	7+9+9+18	7+12+18+18	9+9+12+12	9+12+21+21	12+12+21+24
7+7+9+12	7+9+9+21	7+12+18+21	9+9+12+18	9+12+21+24	12+12+24+24
7+7+9+18	7+9+9+24	7+12+18+24	9+9+12+21	9+12+24+24	12+18+18+18
7+7+9+21	7+9+12+12	7+12+21+21	9+9+12+24	9+18+18+18	12+18+18+21
7+7+9+24	7+9+12+18	7+12+21+24	9+9+18+18	9+18+18+21	12+18+18+24
7+7+12+12	7+9+12+21	7+18+18+18	9+9+18+21	9+18+18+24	12+18+21+21
7+7+12+18	7+9+12+24	7+18+18+21	9+9+18+24	9+18+21+21	18+18+18+18
7+7+12+21	7+9+18+18	7+18+18+24	9+9+21+21	9+18+21+24	
7+7+12+24	7+9+18+21	7+18+21+21	9+9+21+24	9+21+21+21	
7+7+18+18	7+9+18+24	7+18+21+24	9+9+24+24	12+12+12+12	
Пять блоков					
7+7+7+7+7	7+7+7+21+24	7+7+12+12+24	7+9+9+18+24	9+9+9+9+12	9+9+12+18+24
7+7+7+7+9	7+7+7+24+24	7+7+12+18+18	7+9+9+21+21	9+9+9+9+18	9+9+12+21+21
7+7+7+7+12	7+7+9+9+9	7+7+12+18+21	7+9+9+21+24	9+9+9+9+21	9+9+18+18+18
7+7+7+7+18	7+7+9+9+12	7+7+12+18+24	7+9+12+12+12	9+9+9+9+24	9+12+12+12+12
7+7+7+7+21	7+7+9+9+18	7+7+12+21+21	7+9+12+12+18	9+9+9+12+12	9+12+12+12+18
7+7+7+7+24	7+7+9+9+21	7+7+12+21+24	7+9+12+12+21	9+9+9+12+18	9+12+12+12+21
7+7+7+9+9	7+7+9+9+24	7+7+18+18+18	7+9+12+12+24	9+9+9+12+21	9+12+12+12+24
7+7+7+9+12	7+7+9+12+12	7+7+18+18+21	7+9+12+18+18	9+9+9+12+24	9+12+12+18+18
7+7+7+9+18	7+7+9+12+18	7+9+9+9+9	7+9+12+18+21	9+9+9+18+18	9+12+12+18+21
7+7+7+9+21	7+7+9+12+21	7+9+9+9+12	7+9+12+18+24	9+9+9+18+21	12+12+12+12+12
7+7+7+9+24	7+7+9+12+24	7+9+9+9+18	7+9+12+21+21	9+9+9+18+24	12+12+12+12+18
7+7+7+12+12	7+7+9+18+18	7+9+9+9+21	7+9+18+18+18	9+9+9+21+21	12+12+12+12+21
7+7+7+12+18	7+7+9+18+21	7+9+9+9+24	7+12+12+12+12	9+9+9+21+24	12+12+12+12+24
7+7+7+12+21	7+7+9+18+24	7+9+9+12+12	7+12+12+12+18	9+9+12+12+12	12+12+12+18+18
7+7+7+12+24	7+7+9+21+24	7+9+9+12+18	7+12+12+12+21	9+9+12+12+18	
7+7+7+18+18	7+7+9+24+24	7+9+9+12+21	7+12+12+12+24	9+9+12+12+21	
7+7+7+18+21	7+7+12+12+12	7+9+9+12+24	7+12+12+18+18	9+9+12+12+24	
7+7+7+18+24	7+7+12+12+18	7+9+9+18+18	7+12+12+18+21	9+9+12+18+18	
7+7+7+21+21	7+7+12+12+21	7+9+9+18+21	9+9+9+9+9	9+9+12+18+21	

**КОМБИНАЦИИ ПОДКЛЮЧЕНИЙ**



**T56H-FMS/O, T56H-FMS/O2 (окончание)**  
**448 комбинаций**

Шесть блоков					
7+7+7+7+7+7	7+7+7+7+18+18	7+7+7+12+12+12	7+7+9+9+18+18	7+9+9+9+12+24	9+9+9+9+12+21
7+7+7+7+7+9	7+7+7+9+9+9	7+7+7+12+12+18	7+7+9+9+18+21	7+9+9+9+18+18	9+9+9+9+12+24
7+7+7+7+7+12	7+7+7+9+9+12	7+7+7+12+12+21	7+7+9+12+12+12	7+9+9+12+12+12	9+9+9+9+18+18
7+7+7+7+7+18	7+7+7+9+9+18	7+7+7+12+12+24	7+7+9+12+12+18	7+9+9+12+12+18	9+9+9+12+12+12
7+7+7+7+7+21	7+7+7+9+9+21	7+7+7+12+18+18	7+7+9+12+12+21	7+9+9+12+12+21	9+9+9+12+12+18
7+7+7+7+7+24	7+7+7+9+9+24	7+7+7+12+18+21	7+7+9+12+12+24	7+9+12+12+12+12	9+9+9+12+12+21
7+7+7+7+9+9	7+7+7+9+12+12	7+7+9+9+9+9	7+7+9+12+18+18	7+9+12+12+12+18	9+9+12+12+12+12
7+7+7+7+9+12	7+7+7+9+12+12	7+7+9+9+9+12	7+9+9+9+9+9	7+12+12+12+12+12	9+9+12+12+12+18
7+7+7+7+9+18	7+7+7+9+12+18	7+7+9+9+9+18	7+9+9+9+9+12	9+9+9+9+9+9	9+12+12+12+12+12
7+7+7+7+9+21	7+7+7+9+12+21	7+7+9+9+9+21	7+9+9+9+9+18	9+9+9+9+9+12	12+12+12+12+12+12
7+7+7+7+9+24	7+7+7+9+12+24	7+7+9+9+9+24	7+9+9+9+9+21	9+9+9+9+9+18	
7+7+7+7+12+12	7+7+7+9+18+18	7+7+9+9+12+12	7+9+9+9+9+24	9+9+9+9+9+21	
7+7+7+7+12+18	7+7+7+9+18+21	7+7+9+9+12+18	7+9+9+9+12+12	9+9+9+9+9+24	
7+7+7+7+12+21	7+7+7+9+18+24	7+7+9+9+12+21	7+9+9+9+12+18	9+9+9+9+12+12	
7+7+7+7+12+24	7+7+7+9+21+21	7+7+9+9+12+24	7+9+9+9+12+21	9+9+9+9+12+18	
Семь блоков			Восемь блоков		Девять блоков
7+7+7+7+7+7+7	7+7+7+7+9+9+21	7+7+9+9+9+9+12	7+7+7+7+7+7+7+7	7+7+7+7+9+9+9+9	7+7+7+7+7+7+7+7+7
7+7+7+7+7+7+9	7+7+7+7+9+9+24	7+7+9+9+9+9+18	7+7+7+7+7+7+7+9	7+7+7+7+9+9+9+12	7+7+7+7+7+7+7+7+9
7+7+7+7+7+7+12	7+7+7+7+9+12+12	7+7+9+9+9+9+21	7+7+7+7+7+7+7+12	7+7+7+7+9+9+9+12+12	7+7+7+7+7+7+7+7+12
7+7+7+7+7+7+18	7+7+7+7+9+12+18	7+7+9+9+9+9+12+12	7+7+7+7+7+7+7+18	7+7+7+9+9+9+9+9	7+7+7+7+7+7+7+9+9
7+7+7+7+7+7+21	7+7+7+7+9+12+21	7+7+9+9+9+9+12+18	7+7+7+7+7+7+7+21	7+7+7+9+9+9+9+12	7+7+7+7+7+7+7+9+12
7+7+7+7+7+7+24	7+7+7+7+12+12+12	7+7+9+9+9+12+12+12	7+7+7+7+7+7+9+9	7+7+7+9+9+9+12+12	7+7+7+7+7+7+9+9+9
7+7+7+7+7+9+9	7+7+7+7+12+12+18	7+7+9+12+12+12+12+12	7+7+7+7+7+7+9+12	7+7+9+9+9+9+9+9	7+7+7+7+7+7+9+9+12
7+7+7+7+7+9+12	7+7+7+9+9+9+9	7+9+9+9+9+9+9	7+7+7+7+7+7+9+18	7+7+9+9+9+9+9+12	7+7+7+7+7+9+9+9+9
7+7+7+7+7+9+18	7+7+7+9+9+9+12	7+9+9+9+9+9+12	7+7+7+7+7+7+9+21	7+9+9+9+9+9+9+9	
7+7+7+7+7+9+21	7+7+7+9+9+9+18	7+9+9+9+9+9+18	7+7+7+7+7+7+12+12	9+9+9+9+9+9+9+9	
7+7+7+7+7+9+24	7+7+7+9+9+9+21	7+9+9+9+9+12+12	7+7+7+7+7+7+12+18		
7+7+7+7+7+12+12	7+7+7+9+9+9+24	7+9+9+9+12+12+12	7+7+7+7+7+9+9+9		
7+7+7+7+7+12+18	7+7+7+9+9+12+12	9+9+9+9+9+9+9	7+7+7+7+7+9+9+12		
7+7+7+7+7+12+21	7+7+7+9+9+12+18	9+9+9+9+9+9+12	7+7+7+7+7+9+9+18		
7+7+7+7+7+12+24	7+7+7+9+9+12+21	9+9+9+9+9+9+18	7+7+7+7+7+9+12+12		
7+7+7+7+7+18+18	7+7+7+9+12+12+12	9+9+9+9+9+12+12	7+7+7+7+7+12+12+12		
7+7+7+7+9+9+9	7+7+7+9+12+12+18	9+9+9+9+12+12+12			
7+7+7+7+9+9+12	7+7+7+12+12+12+12				
7+7+7+7+9+9+18	7+7+9+9+9+9+9				

2019 ● Выход на рынок полупромышленных сплит-систем 3-го поколения

2018 ● Выход на рынок инверторных канальных высоконапорных кондиционеров TOSOT

2017 ● TOSOT представляет второе усовершенствованное поколение полупромышленных систем, оборудованных EXV-клапанами, которые пришли на смену традиционным капиллярным узлам

23 июля 2017 года вице-президент корпорации Gree Electric Appliances, Inc. of Zhuhai, г-н Ли Шаобин посетил Санкт-Петербург с рабочим визитом

2014 ● Оборудование TOSOT™ впервые представлено на выставке «МИР КЛИМАТА» в Москве

2013 ● С конвейера Gree Electric Appliances, Inc. of Zhuhai, вышел первый в мире фотогальванический кондиционер

2009 ● Создание в компании Gree Electric Appliances, Inc. of Zhuhai, национального технического научно-исследовательского центра эко-производства оборудования кондиционирования воздуха

2002 ● Награждение компании GREE ELECTRIC APPLIANCES, INC OF ZHUHAI «Золотой звездой» на Международной конференции по качеству в Париже

# ПОЛУПРОМЫШЛЕННЫЕ СПЛИТ-СИСТЕМЫ







В РАМКАХ СТРАТЕГИИ  
СОВЕРШЕНСТВОВАНИЯ  
КЛИМАТИЧЕСКОГО  
ОБОРУДОВАНИЯ В КОМПАНИИ  
GREE ELECTRIC APPLIANCES,  
INC. OF ZHUHAI,  
РАЗРАБОТАЛИ НОВИНКУ ДЛЯ  
СВОЕГО БРЕНДА **TOSOT**

В 2019 году — это полупромышленные сплит-системы 3-го поколения, обладающие рядом значительных преимуществ по сравнению с системами предыдущих поколений.

Новые полупромышленные сплит-системы TOSOT 3-го поколения обладают следующими преимуществами:

- увеличены показатели энергоэффективности EER / COP;
- на блоках канального типа увеличен диапазон статического давления до 150 Па и значительно снижен уровень шума в среднем на 20%;
- появилась возможность интеграции в сеть ModBus, подключение к центральному пульту управления. А также возможно управление с помощью внешних контактов;
- в случае подсоединения труб для подмеса свежего воздуха с применением воздушного клапана стороннего производителя на плате блоков канального типа предусмотрена возможность подачи сигнала на открытие клапана;
- диаметры труб линии газа уменьшены на 1 диаметр для моделей с кодом производительности с 36 по 60;
- высота канальных блоков уменьшена на 5 см для блоков с кодом производительность 18–30 и на 3 см для 36–60 блоков;
- масса внутренних блоков в среднем снизилась на 3 кг.





### ОБОЗНАЧЕНИЕ МОДЕЛИ

T 12 H — LD 3 / I

TF RI 20 B / I

<b>T</b>	Торговая марка TOSOT	<b>TF</b>	Канальная сплит-система высокой производительности TOSOT
<b>12</b>	Холодопроизводительность (×1000 BTU)	<b>R</b>	R — тепловой насос
<b>H</b>	C — только охлаждение H — охлаждение и обогрев	<b>I</b>	I — инверторная модель
<b>LD</b>	LC3 — блоки внутренние кассетные LF3 — блоки внутренние напольно-потолочные LD3 — блоки внутренние канальные LU3 — блоки наружные универсальные	<b>20</b>	Холодопроизводительность (кВт)
<b>3</b>	3 — 3-е поколение полупромышленных сплит-систем	<b>B</b>	C — внутренний блок с одним выходным отверстием B — внутренний блок с двумя выходными отверстиями
<b>I</b>	I — блок внутренний O — блок наружный	<b>I</b>	I — блок внутренний O — блок наружный

### МОДЕЛЬНЫЙ РЯД

Производительность, кВтU		18	24	30	36	42	48	60	68	84	102	135
КАССЕТНЫЕ		●	●	●	●	●	●	●				
НАПОЛЬНО-ПОТОЛОЧНЫЕ		●	●	●	●	●	●	●				
КАНАЛЬНЫЕ		●	●	●	●	●	●	●				
КАНАЛЬНЫЕ ВЫСОКОЙ ПРОИЗВОДИТЕЛЬНОСТИ									●	●	●	●

## ОСОБЕННОСТИ

### СРАВНЕНИЕ ПОЛУПРОМЫШЛЕННЫХ СПЛИТ-СИСТЕМ 3-ГО И 2-ГО ПОКОЛЕНИЙ



Полупромышленные сплит-системы 3-го поколения превосходят 2-е поколение по следующим показателям:

- энергоэффективности у моделей 18 000, 24 000, 48 000 и 60 000 BTU всех внутренних блоков;
- длине трасс и перепадам высот;
- уровню шума внутренних блоков.

Полупромышленные сплит-системы 3-го поколения компактнее и легче полупромышленных сплит-систем 2-го поколения.

Полупромышленные сплит-системы 3-го поколения также имеют возможность:

- интеграции в сеть ModBus ME50-00/EG(M);
- подключения через пульт группового управления CE50-24/E до 16 внутренних блоков;
- подключения через центральный пульт управления CE52-24/F(C) до 32 внутренних блоков;
- управления с помощью внешних контактов;
- регулировки статического давления до 9 ступеней для канальных внутренних блоков.

### EXV-КЛАПАН



В наружных блоках полупромышленных сплит-систем 3-го и 2-го поколений используется EXV-клапан (ЭРВ). Применение ЭРВ позволяет осуществлять более точный контроль параметров работы кондиционера и увеличивает эффективность системы.

### ПРОВОДНОЙ ПУЛЬТ УПРАВЛЕНИЯ



В комплекте с канальными внутренними блоками поставляется проводной пульт управления ХК117 для сплит-систем 3-го поколения и ХК60 для сплит-систем 2-го поколения. Возможно использование пульта для кассетных и напольно-потолочных внутренних блоков в качестве опции.

К одному внутреннему блоку можно подключить два пульта управления, можно включить/выключить кондиционер, задать режим работы — охлаждение, обогрев, осушение, вентиляция и авто, установить требуемую температуру, выбрать одну из 4 скоростей работы вентилятора внутреннего блока, активировать/деактивировать режим сна, режим качания жалюзи, задать время включения/отключения блока, активировать/деактивировать функцию энергосбережения и многое другое. Также на пульт выводятся коды ошибок.

### БЕСПРОВОДНОЙ ПУЛЬТ УПРАВЛЕНИЯ



В комплекте с кассетными внутренними блоками полупромышленных сплит-систем 3-го и 2-го поколений поставляются беспроводные пульты управления YB1FA\*. Этот же пульт как опция доступен для управления канальными блоками полупромышленных сплит-систем 3-го и 2-го поколений. Для управления канальным кондиционером пультом YB1FA обязательна установка проводного пульта с инфракрасным приемником или панель инфракрасного приемника JS05.

С данного пульта можно включить/выключить кондиционер, задать режим работы — охлаждение, обогрев, осушение, вентиляция и авто, установить требуемую температуру, выбрать одну из 4 скоростей работы вентилятора внутреннего блока, активировать/деактивировать режим сна, режим качания жалюзи, задать время включения/отключения блока, установить время и многое другое.

\* Для напольно-потолочных блоков полупромышленных сплит-систем 2-го поколений используется беспроводной пульт YB1F2.



## ОСОБЕННОСТИ

**ГИБКОСТЬ И УДОБСТВО МОНТАЖА**

Максимальное расстояние между внутренним и наружным блоками полупромышленных сплит-систем 3-го и 2-го поколений могут достигать 50 м, перепад высот — 30 м. Длины трассы и перепада высот дают широкие возможности выбора места установки сплит-системы. Расстояние между пультом и блоком может быть увеличено до 30 метров.

При подключении линии связи между внутренними и наружными блоками соблюдать полярность не требуется, что, несомненно, упрощает монтаж оборудования.

**РАСШИРЕННЫЙ ДИАПАЗОН РАБОТЫ**

Полупромышленные сплит-системы 3-го и 2-го поколений способны обеспечивать, как охлаждение, так и обогрев при температуре наружного воздуха до  $-15^{\circ}\text{C}$ .

Охлаждение необходимо для тех помещений, где без использования кондиционера нет возможности обеспечить снижение теплопритоков даже при низких температурах наружного воздуха. Обогрев будет особенно актуален в межсезонье (поздней осенью или ранней весной), когда использование централизованного отопления нецелесообразно или невозможно. В этих условиях сплит-система отлично подойдет для создания комфортного климата.

**ТЕМПЕРАТУРНЫЕ ДАТЧИКИ**

Для 3-го и 2-го поколений полупромышленных сплит-систем во внутреннем и наружном блоках и проводном пульте управления установлены температурные датчики, позволяющие точно контролировать температуру в помещении для создания комфортного климата.

Установленный в наружном блоке датчик может передавать показания температуры окружающей среды на проводной пульт управления, таким образом, чтобы узнать температуру за окном достаточно просто активировать данную функцию на пульте управления. Датчики во внутреннем блоке и пульте управления позволяют наилучшим образом создать и поддерживать комфортный климат для человека в помещении.

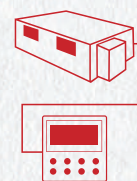
**ГРУППОВОЙ КОНТРОЛЬ**

Пульт SE50-24/E дает возможность управлять внутренними блоками 3-го и 2-го поколений полупромышленных сплит-систем в количестве до 16 штук. С данного пульта можно включать/отключать определенный кондиционер, выбрать режим работы, задать скорость вентилятора, а также посмотреть текущие параметры и осуществлять централизованное управление всеми сплит-системами. Пульт подключается к блокам без дополнительных модулей.

**ВСТРОЕННЫЙ НАСОС ОТВОДА КОНДЕНСАТА**

Полупромышленные кассетные и канальные кондиционеры 3-го поколения оснащаются встроенным насосом отвода конденсата, который позволяет поднимать воду на высоту до 1 метра, что упрощает выбор места монтажа внутреннего блока.

Для полупромышленных кондиционеров 2-го поколения высота подъема конденсата составляет 0,7 метра.



БЛОКИ КАССЕТНЫЕ

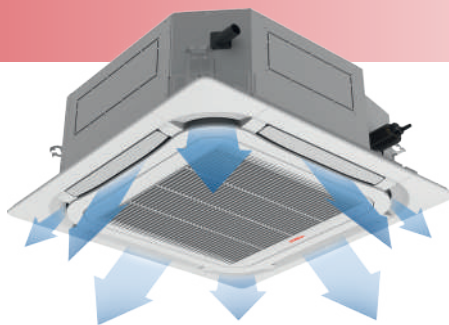

Блок внутренний / Панель / Блок наружный			T18H-LC3/I / TF06P-LC / T18H-LU3/O	T24H-LC3/I / TF06P-LC / T24H-LU3/O	T30H-LC3/I / TF06P-LC / T30H-LU3/O
Производительность	Охлаждение	кВт	4,8	7,1	8,3
	Обогрев	кВт	5,0	7,4	8,8
EER/COP		Вт/Вт	3,1/3,7	3,30/3,61	2,96/3,26
Электропитание	К внутреннему блоку	ф./В/Гц	1/220/50		
	К наружному блоку	ф./В/Гц	1/220/50		
Потребляемая мощность	Охлаждение	кВт	1,55	2,15	2,8
	Обогрев	кВт	1,35	2,05	2,7
Рабочий ток	Охлаждение	А	7,42	10,28	12,68
	Обогрев	А	6,46	9,8	12,26

Блок внутренний			T18H-LC3/I / TF06P-LC / T18H-LU3/O	T24H-LC3/I / TF06P-LC / T24H-LU3/O	T30H-LC3/I / TF06P-LC / T30H-LU3/O
Объем рециркуляции воздуха		м³/ч	700	1250	1250
Уровень шума		дБ(А)	35/38/43/44	39/42/45/46	45/48/50/52
Размеры	Д×В×Ш	мм	570×265×570	840×240×840	840×240×840
Упаковка	Д×В×Ш	мм	653×295×698	933×272×903	933×272×903
Масса нетто/брутто		кг	17/21	30/37	30/37

Панель			T18H-LC3/I / TF06P-LC / T18H-LU3/O	T24H-LC3/I / TF06P-LC / T24H-LU3/O	T30H-LC3/I / TF06P-LC / T30H-LU3/O
Размеры панели	Д×В×Ш	мм	620×47,5×620	950×52×950	950×52×950
Упаковка панели	Д×В×Ш	мм	701×125×701	1033×112×1038	1033×112×1038
Масса панели нетто/брутто		кг	3/4,5	6/9,5	6/9,5

Блок наружный			T18H-LC3/I / TF06P-LC / T18H-LU3/O	T24H-LC3/I / TF06P-LC / T24H-LU3/O	T30H-LC3/I / TF06P-LC / T30H-LU3/O
Уровень шума		дБ(А)	50	54	54
Размеры	Д×В×Ш	мм	761×548×256	892×698×340	892×698×340
Упаковка	Д×В×Ш	мм	881×595×363	1029×750×458	1029×750×458
Масса нетто/брутто		кг	39/41,5	59/63	64/69
Марка компрессора			GREE	GREE	GREE
Соединительные трубы	Газовая линия	дюйм (мм)	Ø1/2 (12,7)	Ø5/8 (15,87)	Ø5/8 (15,87)
	Жидкостная линия	дюйм (мм)	Ø1/4 (6,35)	Ø3/8 (9,52)	Ø3/8 (9,52)
Максимальные	Перепад высот	м	15	15	15
	Длина	м	30	30	30
Заводская заправка	R410A	кг	1,2	1,7	2
Дозаправка хладагентом	Свыше 5 м	г/м	22	30	30
Кабели электрических подключений	Электропитание внутреннего блока	мм²	3×1,0	3×1,0	3×1,0
	Электропитание наружного блока	мм²	3×2,5	3×2,5	3×2,5
	Межблочный	мм²	2×0,75	2×0,75	2×0,75
Наружный диаметр дренажного патрубка		мм	25	25	25
Автомат токовой защиты	Внутреннего блока	А	6	6	6
	Наружного блока	А	16	20	20
Диапазон рабочих температур	Охлаждение	°C	-15...+48	-15...+48	-15...+48
	Обогрев	°C	-15...+24	-15...+24	-15...+24
Высота подъема конденсата		мм	1000	1000	1000

ГАБАРИТНЫЕ РАЗМЕРЫ БЛОКОВ ВНУТРЕННИХ

T18H-LC3/I...T60H-LC3/I

Отвод конденсата

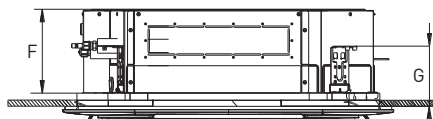
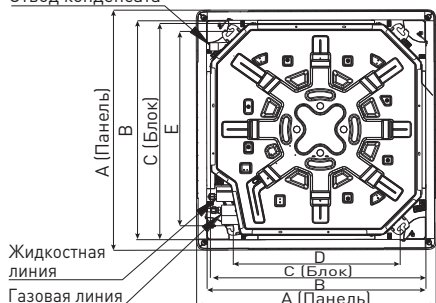

Модель / мм	A	B	C	D	E	F	G
T18H-LC3/I	620	580	570	520	560	256	170
T24H-LC3/I	950	870	840	660	790	240	165
T30H-LC3/I	950	870	840	660	790	240	165
T36H-LC3/I	950	870	840	660	790	240	165
T42H-LC3/I	950	870	840	660	790	240	165
T48H-LC3/I	950	870	840	660	790	290	165
T60H-LC3/I							

Блок внутренний / Блок наружный			T36H-LC3/I / TF06P-LC / T36H-LU3/O	T42H-LC3/I / TF06P-LC / T42H-LU3/O	T48H-LC3/I / TF06P-LC / T48H-LU3/O	T60H-LC3/I / TF06P-LC / T60H-LU3/O
Производительность	Охлаждение	кВт	10,01	12	14,01	15
	Обогрев	кВт	12	13,5	15,1	17,4
EER/COP		Вт/Вт	3,13/3,75	2,73/3,0	3,11/3,51	2,83/3,11
Электропитание	К внутреннему блоку	ф./В/Гц	1/220/50			
	К наружному блоку	ф./В/Гц	3/380/50			
Потребляемая мощность	Охлаждение	кВт	3,25	4,2	4,5	5,3
	Обогрев	кВт	3,20	4,0	4,3	5,6
Рабочий ток	Охлаждение	А	5,7	8,7	7,8	9,2
	Обогрев	А	5,6	9	7,5	9,8
<b>Блок внутренний</b>						
Объем рециркуляции воздуха		м³/ч	1600	1600	2000	2000
Уровень шума		дБ(А)	45/48/50/52	45/47/51/54	45/47/51/54	45/47/51/55
Размеры	Д×В×Ш	мм	840×240×840	840×240×840	840×290×840	840×290×840
Упаковка	Д×В×Ш	мм	933×272×903	933×272×903	933×335×903	933×335×903
Масса нетто/брутто		кг	30/37	33/40	34/41	34/41
<b>Панель</b>						
Размеры панели	Д×В×Ш	мм	950×52×950	950×52×950	950×52×950	950×52×950
Упаковка панели	Д×В×Ш	мм	1033×112×1038	1033×112×1038	1033×112×1038	1033×112×1038
Масса панели нетто/брутто		кг	6/9,5	6/9,5	6/9,5	6/9,5
<b>Блок наружный</b>						
Уровень шума		дБ(А)	54	58	58	60
Размеры	Д×В×Ш	мм	920×790×370	940×820×460	940×820×460	940×820×460
Упаковка	Д×В×Ш	мм	1083×875×488	1083×973×573	1083×973×573	1083×973×573
Масса нетто/брутто		кг	70/75	97/108	97/108	103/114
Марка компрессора			GREE	GREE	GREE	GREE
Соединительные трубы	Газовая линия	дюйм (мм)	Ø5/8 (15,87)	Ø5/8 (15,87)	Ø5/8 (15,87)	Ø5/8 (15,87)
	Жидкостная линия	дюйм (мм)	Ø3/8 (9,52)	Ø3/8 (9,52)	Ø3/8 (9,52)	Ø3/8 (9,52)
Максимальные	Перепад высот	м	20	30	30	30
	Длина	м	30	50	50	50
Заводская заправка	R410A	кг	2,3	3	3,3	4,2
Дозаправка хладагентом	Свыше 5 м	г/м	45	45	45 (свыше 7,5)	54 (свыше 7,5)
Кабели электрических подключений	Электропитание внутреннего блока	мм²	3×1,0	3×1,0	3×1,0	3×1,0
	Электропитание наружного блока	мм²	5×1,5	5×2,5	5×2,5	5×2,5
	Межблочный	мм²	2×0,75	2×0,75	2×0,75	2×0,75
Наружный диаметр дренажного патрубка		мм	25	25	25	25
Автомат токовой защиты	Внутреннего блока	А	6	6	6	6
	Наружного блока	А	16	20	20	20
Диапазон рабочих температур	Охлаждение	°С	-15...+48	-15...+48	-15...+48	-15...+48
	Обогрев	°С	-15...+24	-15...+24	-15...+24	-15...+24
Высота подъема конденсата		мм	1000	1000	1000	1000

## ГАБАРИТНЫЕ РАЗМЕРЫ БЛОКОВ НАРУЖНЫХ

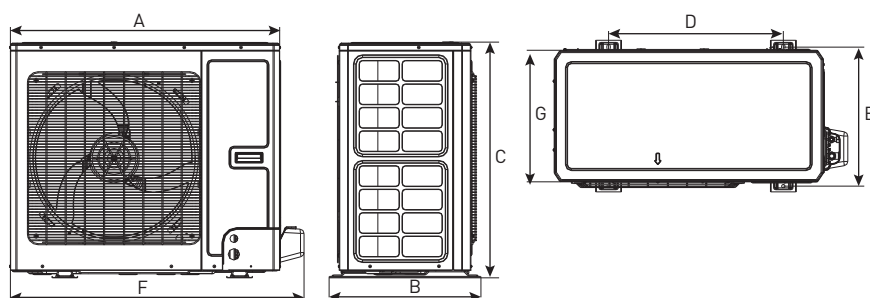

Модель / мм	A	B	C	D	E	F	G
T18H-LU3/O	761	320	548	540	286	825	256
T24H-LU3/O	892	396	698	560	364	957	340
T30H-LU3/O							
T36H-LU3/O	920	427	790	610	395	985	370
T42H-LU3/O	940	530	820	610	486	1010	460
T48H-LU3/O							
T60H-LU3/O							

## СХЕМА ЭЛЕКТРИЧЕСКИХ ПОДКЛЮЧЕНИЙ

### T18H—T30H (1-фазные)

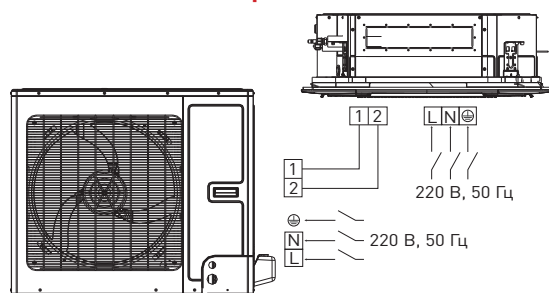

### T36H—T60H (3-фазные)

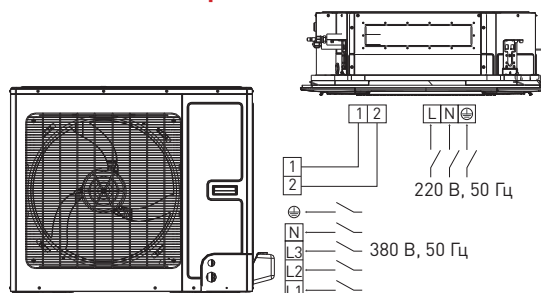

БЛОКИ НАПОЛЬНО-ПОТОЛОЧНЫЕ



Блок внутренний / Блок наружный			T18H-LF3/I / T18H-LU3/O	T24H-LF3/I / T24H-LU3/O	T30H-LF3/I / T30H-LU3/O
Производительность	Охлаждение	кВт	5,0	7,3	8,3
	Обогрев	кВт	5,2	7,7	8,8
EER/COP		Вт/Вт	3,03/3,59	3,24/3,50	3,02/3,14
Электропитание к внутреннему блоку		ф/В/Гц	1/220/50		
Электропитание к наружному блоку		ф/В/Гц	1/220/50		
Потребляемая мощность	Охлаждение	кВт	1,65	2,25	2,8
	Обогрев	кВт	1,45	2,2	2,7
Рабочий ток	Охлаждение	А	7,9	10,76	12,9
	Обогрев	А	6,94	10,52	13,3

**Блок внутренний**

Объем рециркуляции воздуха		м³/ч	700	1400	1400
Уровень шума		дБ(А)	33/37/40/41	41/44/46/47	48/49/50/51
Размеры	Д×В×Ш	мм	870×665×235	1200×665×235	1200×665×235
Упаковка	Д×В×Ш	мм	1033×770×300	1363×770×300	1363×770×300
Масса нетто/брутто		кг	25/30	33/39	33/39

**Блок наружный**

Уровень шума		дБ(А)	50	54	54
Размеры	Д×В×Ш	мм	761×548×256	892×698×340	892×698×340
Упаковка	Д×В×Ш	мм	881×595×363	1029×750×458	1029×750×458
Масса нетто/брутто		кг	39/41,5	59/63	64/69
Марка компрессора			GREE	GREE	GREE
Соединительные трубы	Газовая линия	дюйм (мм)	Ø1/2 (12,7)	Ø5/8 (15,8)	Ø5/8 (15,8)
	Жидкостная линия	дюйм (мм)	Ø1/4 (6,35)	Ø3/8 (9,52)	Ø3/8 (9,52)
Максимальные	Перепад высот	м	15	15	15
	Длина	м	30	30	30
Заводская заправка		кг	1,3	1,5	1,8
Дозаправка хладагентом		г/м	22	30	30
Кабели электрических подключений	Электропитание внутреннего блока	мм²	3×1,0	3×1,0	3×1,0
	Электропитание наружного блока	мм²	3×2,5	3×2,5	3×2,5
	Межблочный	мм²	2×0,75	2×0,75	2×0,75
Наружный диаметр дренажного патрубка		мм	17	17	17
Автомат токовой защиты	Внутреннего блока	А	6	6	6
	Наружного блока	А	16	20	20
Диапазон рабочих температур	Охлаждение	°С	-15...+48	-15...+48	-15...+48
	Обогрев	°С	-15...+24	-15...+24	-15...+24

ГАБАРИТНЫЕ РАЗМЕРЫ БЛОКОВ ВНУТРЕННИХ

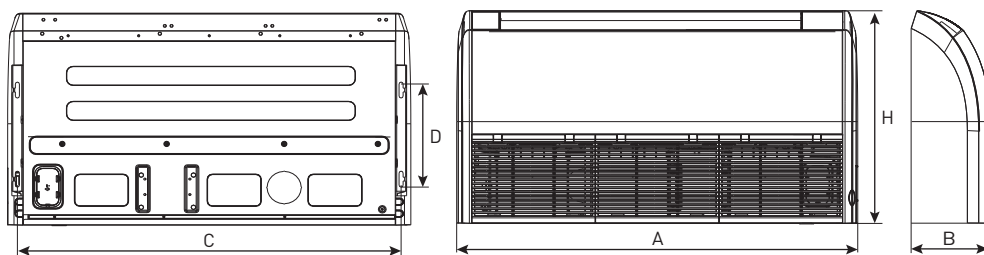

Модель / мм	A	B	C	D	H
T18H-LF3/I	870	235	812	318	665
T24H-LF3/I	1200	235	1142	318	665
T30H-LF3/I					
T36H-LF3/I					
T42H-LF3/I	1570	235	1512	318	665
T48H-LF3/I					
T60H-LF3/I					

Блок внутренний / Блок наружный			T36H-LF3/I / T36H-LU3/O	T42H-LF3/I / T42H-LU3/O	T48H-LF3/I / T48H-LU3/O	T60H-LF3/I / T60H-LU3/O
Производительность	Охлаждение	кВт	10,1	12,0	14,1	15,8
	Обогрев	кВт	12,0	13,2	16,5	19,1
EER/COP		Вт/Вт	3,16/3,53	2,73/2,93	3,13/3,75	2,88/3,54
Электропитание к внутреннему блоку		Ф/В/Гц	1/ 220/550			
Электропитание к наружному блоку		Ф/В/Гц				
Потребляемая мощность	Охлаждение	кВт	3,2	4,3	4,5	5,48
	Обогрев	кВт	3,4	4,1	4,4	5,4
Рабочий ток	Охлаждение	А	5,6	8,7	7,8	9,6
	Обогрев	А	5,9	9	7,7	9,4
<b>Блок внутренний</b>						
Объем рециркуляции воздуха		м³/ч	1700	1700	2200	2500
Уровень шума		дБ(А)	48/49/50/51	48/49/50/51	51/52/53/54	51/52/53/54
Размеры	Д×В×Ш	мм	1200×665×235	1200×665×235	1570×665×235	
Упаковка	Д×В×Ш	мм	1363×770×300	1363×770×300	1729×770×300	
Масса нетто/брутто		кг	36/42	37/43	43/50	45/52
<b>Блок наружный</b>						
Уровень шума		дБ(А)	54	58	58	60
Размеры	Д×В×Ш	мм	920×790×370	940×820×460	940×820×460	940×820×460
Упаковка	Д×В×Ш	мм	1083×875×488	1083×973×573	1083×973×573	1083×973×573
Масса нетто/брутто		кг	70/75	97/108	97/108	103/114
Марка компрессора			HITACHI	HITACHI	GREE	GREE
Соединительные трубы	Газовая линия	дюйм (мм)	∅5/8 (15,87)	∅5/8 (15,87)	∅5/8 (15,87)	∅5/8 (15,87)
	Жидкостная линия	дюйм (мм)	∅3/8 (9,52)	∅3/8 (9,52)	∅3/8 (9,52)	∅3/8 (9,52)
Максимальные	Перепад высот	м	20	30	30	30
	Длина	м	30	50	50	50
Заводская заправка		R410A	2,2	3,3	3,3	4,2
Дозаправка хладагентом		Свыше 5 м	г/м	45	45 (свыше 7,5)	54 (свыше 7,5)
Кабели электрических подключений	Электропитание внутреннего блока	мм²	3×1,0	3×1,0	3×1,0	3×1,0
	Электропитание наружного блока	мм²	5×1,5	5×2,5	5×2,5	5×2,5
	Межблочный	мм²	2×0,75	2×0,75	2×0,75	2×0,75
Наружный диаметр дренажного патрубка		мм	17	17	17	17
Автомат токовой защиты	Внутреннего блока	А	6	6	6	6
	Наружного блока	А	16	20	20	20
Диапазон рабочих температур	Охлаждение	°С	-15...+48	-15...+48	-15...+48	-15...+48
	Обогрев	°С	-15...+24	-15...+24	-15...+24	-15...+24

## ГАБАРИТНЫЕ РАЗМЕРЫ БЛОКОВ НАРУЖНЫХ

Модель / мм	A	B	C	D	E	F	G
T18H-LU3/O	761	320	548	540	286	825	256
T24H-LU3/O	892	396	698	560	364	957	340
T30H-LU3/O							
T36H-LU3/O	920	427	790	610	395	985	370
T42H-LU3/O	940	530	820	610	486	1010	460
T48H-LU3/O							
T60H-LU3/O							

## СХЕМА ЭЛЕКТРИЧЕСКИХ ПОДКЛЮЧЕНИЙ

### T09H—T30H (1-фазные)

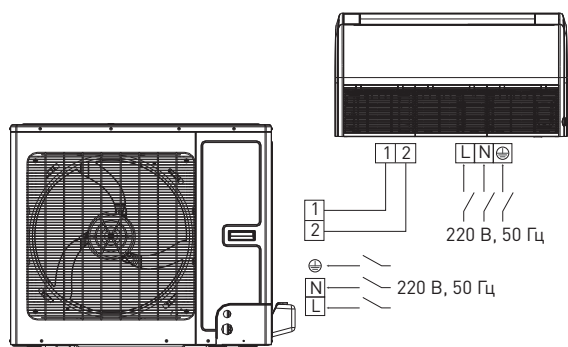

### T36H—T60H (3-фазные)

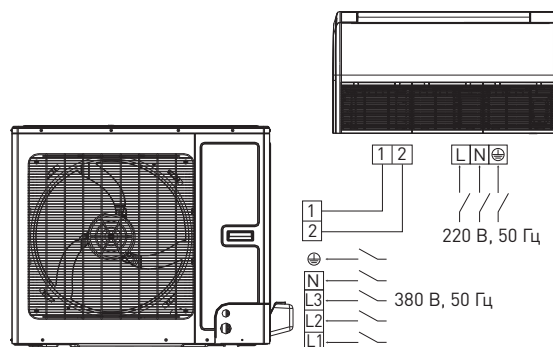



БЛОКИ КАНАЛЬНЫЕ

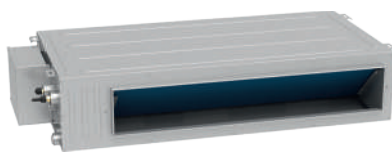

Блок внутренний / Блок наружный			T18H-LD3/I / T18H-LU3/O	T24H-LD3/I / T24H-LU3/O	T30H-LD3/I / T30H-LU3/O
Производительность	Охлаждение	кВт	4,75	7,0	8,3
	Обогрев	кВт	4,9	7,4	8,8
EER/COP		Вт/Вт	2,97/3,5	3,26/3,79	2,96/3,26
Электропитание	К внутреннему блоку	ф./В/Гц	1/220/50		
	К наружному блоку	ф./В/Гц	1/220/50		
Потребляемая мощность	Охлаждение	кВт	1,6	2,15	2,8
	Обогрев	кВт	1,4	1,95	2,7
Рабочий ток	Охлаждение	А	7,65	10,28	12,83
	Обогрев	А	6,7	9,32	12,11

Блок внутренний			T18H-LD3/I / T18H-LU3/O	T24H-LD3/I / T24H-LU3/O	T30H-LD3/I / T30H-LU3/O
Объем рециркуляции воздуха		м³/ч	850	1250	1250
Уровень шума		дБ(А)	27/30/32/35	28/30/33/37	35/38/42/44
Номинальное статическое давление		Па	25	25	37
Диапазон статического давления		Па	0~60	0~80	0~150
Размеры	Д×В×Ш	мм	1000×200×450	1300×220×450	1300×220×450
Упаковка	Д×В×Ш	мм	1308×275×568	1628×300×578	1628×300×578
Масса нетто/брутто		кг	25/30	32/38	32/38

Блок наружный			T18H-LD3/I / T18H-LU3/O	T24H-LD3/I / T24H-LU3/O	T30H-LD3/I / T30H-LU3/O
Уровень шума		дБ(А)	50	54	54
Размеры	Д×В×Ш	мм	761×548×256	892×698×340	892×698×340
Упаковка	Д×В×Ш	мм	881×595×363	1029×750×458	1029×750×458
Масса нетто/брутто		кг	39/41,5	59/63	64/69
Марка компрессора			GREE	GREE	GREE
Соединительные трубы	Газовая линия	дюйм (мм)	Ø1/2 (12,7)	Ø5/8 (15,8)	Ø5/8 (15,8)
	Жидкостная линия	дюйм (мм)	Ø1/4 (6,35)	Ø3/8 (9,52)	Ø3/8 (9,52)
Максимальные	Перепад высот	м	15	15	15
	Длина	м	30	30	30
Заводская заправка	R410A	кг	1,3	1,5	1,8
Дозаправка хладагентом	Свыше 5 м	г/м	22	30	30
Кабели электрических подключений	Электропитание внутреннего блока	мм²	3×1,0	3×1,0	3×1,0
	Электропитание наружного блока	мм²	3×2,5	3×2,5	3×2,5
	Межблочный	мм²	2×0,75	2×0,75	2×0,75
Наружный диаметр дренажного патрубка		мм	26	26	26
Автомат токовой защиты	Внутреннего блока	А	6	6	6
	Наружного блока	А	16	20	20
Диапазон рабочих температур	Охлаждение	°С	-15...+48	-15...+48	-15...+48
	Обогрев	°С	-15...+24	-15...+24	-15...+24
Высота подъема конденсата		мм	1000	1000	1000

ГАБАРИТНЫЕ РАЗМЕРЫ БЛОКОВ ВНУТРЕННИХ

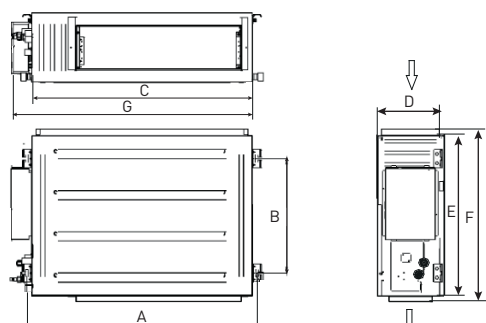

Модель / мм	A	B	C	D	E	F	G
T18H-LD3/I	1060	415	1000	200	450	474	1068
T24H-LD3/I	1360	415	1300	220	450	474	1368
T30H-LD3/I							
T36H-LD3/I	1040	500	1000	300	700	754	1092
T42H-LD3/I							
T48H-LD3/I	1440	500	1400	300	700	754	1492
T60H-LD3/I							

Блок внутренний / Блок наружный			T36H-LD3/I / 36H-LU3/O	T42H-LD3/I / T42H-LU3/O	T48H-LD3/I / T48H-LU3/O	T60H-LD3/I / T60H-LU3/O
Производительность	Охлаждение	кВт	10,1	11,98	14,6	16,0
	Обогрев	кВт	12	13,5	16,3	19,0
EER/COP		Вт/Вт	3,16/3,75	2,72/3,0	3,24/3,79	2,91/3,52
Электропитание	К внутреннему блоку	ф./В/Гц	1/220/50			
	К наружному блоку	ф./В/Гц	3/380/50			
Потребляемая мощность	Охлаждение	кВт	3,2	4,4	4,5	5,5
	Обогрев	кВт	3,2	4,05	4,3	5,4
Рабочий ток	Охлаждение	А	5,6	8,7	7,8	9,6
	Обогрев	А	5,6	9	5,6	9,4

### Блок внутренний

Объем рециркуляции воздуха	м³/ч	1650	1700	2200	2600	
Уровень шума	дБ(А)	35/38/42/44	35/38/42/44	37/41/44/45	37/40/45/47	
Номинальное статическое давление	Па	37	37	50	50	
Диапазон статического давления	Па	0-100	0-100	0-150	0-150	
Размеры	Д×В×Ш	мм	1000×300×700	1000×300×700	1400×300×700	1400×300×700
Упаковка	Д×В×Ш	мм	1205×360×813	1205×360×813	1601×365×813	1601×365×813
Масса нетто/брутто	кг	41/47	42/48	53/60	55/62	

### Блок наружный

Уровень шума	дБ(А)	54	58	58	60	
Размеры	Д×В×Ш	мм	920×790×370	940×820×460	940×820×460	940×820×460
Упаковка	Д×В×Ш	мм	1083×875×488	1083×973×573	1083×973×573	1083×973×573
Масса нетто/брутто	кг	70/75	97/108	97/108	103/114	
Марка компрессора		GREE	GREE	GREE	GREE	
Соединительные трубы	Газовая линия	дюйм (мм)	Ø5/8 (15,87)	Ø5/8 (15,87)	Ø5/8 (15,87)	Ø5/8 (15,87)
	Жидкостная линия	дюйм (мм)	Ø3/8 (9,52)	Ø3/8 (9,52)	Ø3/8 (9,52)	Ø3/8 (9,52)
Максимальные	Перепад высот	м	20	30	30	30
	Длина	м	30	50	50	50
Заводская заправка	R410A	кг	3,2	3,55	3,3	4,2
Дозаправка хладагентом	Свыше 5 м	г/м	45	45	45 (свыше 7,5)	54 (свыше 7,5)
Кабели электрических подключений	Электропитание внутреннего блока	мм²	3×1,0	3×1,0	3×1,0	3×1,0
	Электропитание наружного блока	мм²	5×1,5	5×2,5	5×2,5	5×2,5
	Межблочный	мм²	2×0,75	2×0,75	2×0,75	2×0,75
Наружный диаметр дренажного патрубка		мм	26	26	26	26
	Автомат токовой защиты	Внутреннего блока	А	6	6	6
Наружного блока		А	16	20	20	20
Диапазон рабочих температур	Охлаждение	°С	-15...+48	-15...+48	-15...+48	-15...+48
	Обогрев	°С	-15...+24	-15...+24	-15...+24	-15...+24
Высота подъема конденсата	мм	1000	1000	1000	1000	

## ГАБАРИТНЫЕ РАЗМЕРЫ БЛОКОВ НАРУЖНЫХ

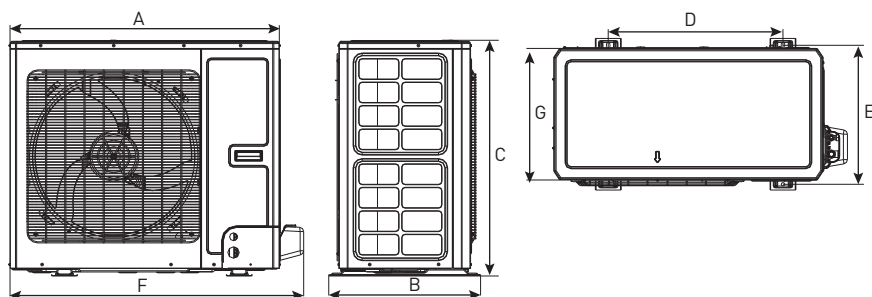

Модель / мм	A	B	C	D	E	F	G
T18H-LU3/O	761	320	548	540	286	825	256
T24H-LU3/O	892	396	698	560	364	957	340
T30H-LU3/O							
T36H-LU3/O	920	427	790	610	395	985	370
T42H-LU3/O	940	530	820	610	486	1010	460
T48H-LU3/O							
T60H-LU3/O							

## СХЕМА ЭЛЕКТРИЧЕСКИХ ПОДКЛЮЧЕНИЙ

### T18H-T30H (1-фазные)

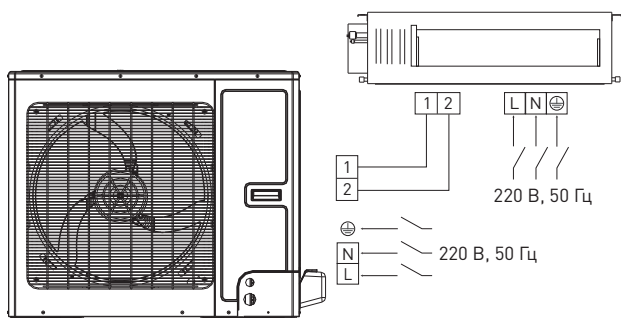

### T36H-T60H (3-фазные)

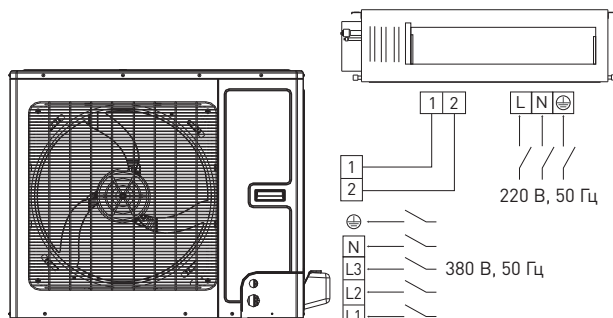

# ИНВЕРТОРНЫЕ КАНАЛЬНЫЕ БЛОКИ ВЫСОКОЙ ПРОИЗВОДИТЕЛЬНОСТИ



TFRI20B, TFRI25C, TFRI30B



TFRI40B



Блок внутренний / Блок наружный			TFRI20B/I / TFRI20B/O	TFRI25C/I / TFRI25C/O
Производительность	Охлаждение	кВт	20	25,5
	Обогрев	кВт	22	27,5
EER/COP		Вт/Вт	2,55/3,25	2,65/3,10
Электропитание		ф/В/Гц	3/380/50	
Потребляемая мощность	Охлаждение	Вт	7800	9400
	Обогрев	Вт	7000	8900
Рабочий ток	Охлаждение	А	16,5	18,9
	Обогрев	А	15,6	17,2

Блок внутренний				
Объем рециркуляции воздуха		м³/ч	3700	4200
Уровень шума		дБ(А)	50-52	51-53
Номинальное статическое давление		Па	120	120
Диапазон статического давления		Па	0-250	0-250
Размеры	Д×В×Ш	мм	1460×365×790	1690×440×870
Упаковка	Д×В×Ш	мм	1578×400×883	1788×465×988
Масса нетто/брутто		кг	82/104	99/134

Блок наружный				
Уровень шума		дБ(А)	62	63
Размеры	Д×В×Ш	мм	940×1430×320	940×1615×460
Упаковка	Д×В×Ш	мм	1023×1475×423	1023×1660×563
Масса нетто/брутто		кг	120/130	146/162
Марка компрессора			MITSUBISHI ELECTRIC	MITSUBISHI ELECTRIC
Соединительные трубы	Газовая линия	дюйм (мм)	Ø3/4 (19)	Ø7/8 (22,2)
	Жидкостная линия	дюйм (мм)	Ø3/8 (9,52)	Ø3/8 (9,52)
Максимальные	Перепад высот	м	30	30
	Длина	м	50	50
Заводская заправка	R410A	кг	6,4	8,0
Дозаправка хладагентом	Свыше 7,5 м	г/м	60	60
Кабели электрических подключений	Электропитание внутреннего блока	мм²	3×1,5	3×1,5
	Электропитание наружного блока	мм²	5×2,5	5×2,5
	Межблочный	мм²	2×0,75	2×0,75
Наружный диаметр дренажного патрубка		мм	30	30
Автомат токовой защиты	Внутреннего блока	А	10	10
	Наружного блока	А	20	20
Диапазон рабочих температур	Охлаждение	°С	-7...+48	-7...+48
	Обогрев	°С	-15...+24	-15...+24

## ГАБАРИТНЫЕ РАЗМЕРЫ БЛОКОВ ВНУТРЕННИХ

Модель / мм	A	B	C	D	E	F
TFRI20B/I	1334	632	990	1150	192	363
TFRI25C/I	1541	705	980	1350	270	420
TFRI30B/I	1541	705	980	1350	270	420
TFRI40B/I	1730	760	1054	450	360	560

### TFRI20B/I, TFRI25C/I, TFRI30B/I

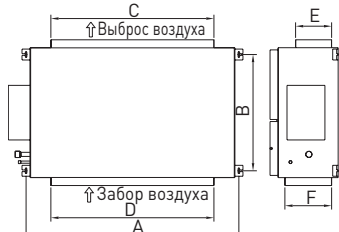

### TFRI40B/I



## СХЕМА ЭЛЕКТРИЧЕСКИХ ПОДКЛЮЧЕНИЙ

### TFRI20B/I / TFRI20B/O, TFRI25B/I / TFRI25B/O, TFRI30B/I / TFRI30B/O

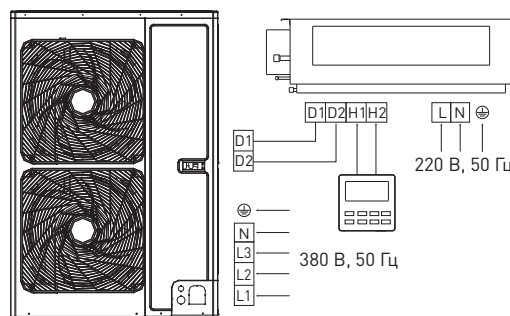



Блок внутренний / Блок наружный			TFRI30B/I / TFRI30B/O	TFRI40B/I / TFRI20B/O (x2)
Производительность	Охлаждение	кВт	30	40
	Обогрев	кВт	33	43
EER/COP		Вт/Вт	2,65/3,20	2,60/3,10
Электропитание		ф/В/Гц	3/380/50	
Потребляемая мощность	Охлаждение	Вт	11 300	15 400
	Обогрев	Вт	10 300	13 900
Рабочий ток	Охлаждение	А	22,7	27,8
	Обогрев	А	28,3	26,4
<b>Блок внутренний</b>				
Объем рециркуляции воздуха		м³/ч	5200	7000
Уровень шума		дБ(А)	53-55	54-56
Номинальное статическое давление		Па	120	120
Диапазон статического давления		Па	0-250	0-250
Размеры	Д×В×Ш	мм	1690×440×870	1680×650×900
Упаковка	Д×В×Ш	мм	1788×465×988	1803×685×1023
Масса нетто/брутто		кг	105/145	175/210
<b>Блок наружный</b>				
Уровень шума		дБ(А)	65	62
Размеры	Д×В×Ш	мм	940×1615×460	940×1430×320 (x2)
Упаковка	Д×В×Ш	мм	1023×1660×563	1023×1475×423 (x2)
Масса нетто/брутто		кг	175/190	120/130 (x2)
Марка компрессора			HITACHI	MITSUBISHI ELECTRIC
Соединительные трубы	Газовая линия	дюйм (мм)	Ø1 (25,4)	Ø3/4 (19,0)
	Жидкостная линия	дюйм (мм)	Ø1/2 (12,7)	Ø3/8 (9,52)
Максимальные	Перепад высот	м	30	30
	Длина	м	50	50
Заводская заправка	R410A	кг	9,5	6,4
Дозаправка хладагентом	Свыше 7,5 м	г/м	120	60
Кабели электрических подключений	Электропитание внутреннего блока	мм²	3×1,5	5×1,5
	Электропитание наружного блока	мм²	5×4	5×2,5 (x2)
	Межблочный	мм²	2×0,75	2×0,75
Наружный диаметр дренажного патрубка		мм	30	33
Автомат токовой защиты	Внутреннего блока	А	10	10
	Наружного блока	А	40	40
Диапазон рабочих температур	Охлаждение	°С	-7...+48	-7...+48
	Обогрев	°С	-15...+24	-15...+24

**ГАБАРИТНЫЕ РАЗМЕРЫ БЛОКОВ НАРУЖНЫХ**

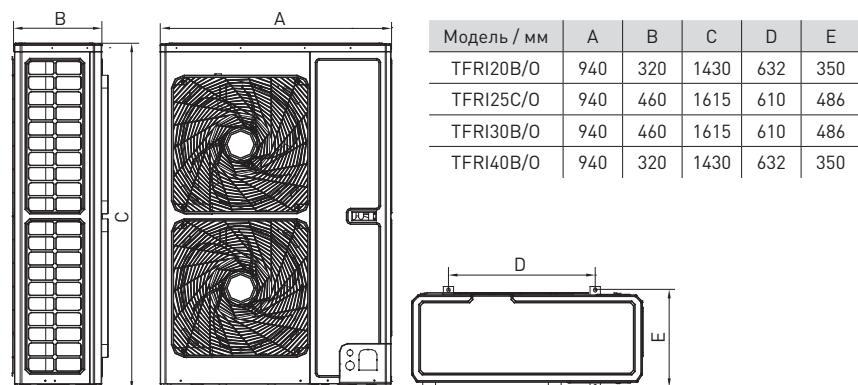

**СХЕМА ЭЛЕКТРИЧЕСКИХ ПОДКЛЮЧЕНИЙ**

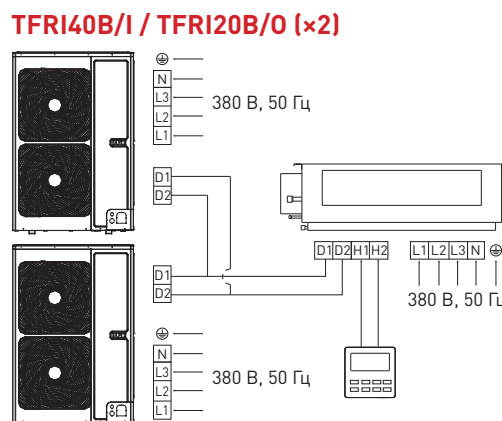

БЛОКИ КАССЕТНЫЕ



Блок внутренний / Панель / Блок наружный			T18H-LC2/I / TC03P-LC / T18H-LU2/O	T24H-LC2/I / TC04P-LC / T24H-LU2/O	T30H-LC2/I / TC04P-LC / T30H-LU2/O
Производительность	Охлаждение	кВт	5,0	7,0	8,5
	Обогрев	кВт	5,4	7,6	9,0
EER/COP		Вт/Вт	2,5/2,84	2,8/3,3	3,15/3,46
Электропитание	К внутреннему блоку	ф./В/Гц	1/220/50		
	К наружному блоку	ф./В/Гц	1/220/50		
Потребляемая мощность	Охлаждение	кВт	2,0	2,5	2,7
	Обогрев	кВт	1,9	2,3	2,6
Рабочий ток	Охлаждение	А	9,2	10,7	11,0
	Обогрев	А	8,6	9,6	10,0
<b>Блок внутренний</b>					
Объем рециркуляции воздуха		м³/ч	720/640/580/520	1450/1300/1220/1170	1500//1450/1400/1370
Уровень шума		дБ(А)	50/49/47/46	49/48/47/46	51/50/49/48
Размеры	Д×В×Ш	мм	665×240×595	840×240×840	840×240×840
Упаковка	Д×В×Ш	мм	778×300×738	963×325×963	963×325×963
Масса нетто/брутто		кг	20/25	27/35	27/35
<b>Панель</b>					
Размеры панели	Д×В×Ш	мм	670×50×670	950×60×950	950×60×950
Упаковка панели	Д×В×Ш	мм	763×105×763	1033×133×1038	1033×133×1038
Масса панели нетто/брутто		кг	3,5/5,0	7/11	7/11
<b>Блок наружный</b>					
Уровень шума		дБ(А)	56	57	59
Размеры	Д×В×Ш	мм	955×700×395	955×700×395	980×790×425
Упаковка	Д×В×Ш	мм	1029×750×458	1029×750×458	1083×875×488
Масса нетто/брутто		кг	53/58	61/66	69/74
Марка компрессора			GREE	GREE	GREE
Соединительные трубы	Газовая линия	дюйм (мм)	Ø1/2 (12,7)	Ø5/8 (15,87)	Ø5/8 (15,87)
	Жидкостная линия	дюйм (мм)	Ø1/4 (6,35)	Ø3/8 (9,52)	Ø3/8 (9,52)
Максимальные	Перепад высот	м	15	15	15
	Длина	м	25	30	30
Заводская заправка	R410A	кг	1,3	1,5	1,8
Дозаправка хладагентом	Свыше 5 м	г/м	22	54	54
Кабели электрических подключений	Электропитание внутреннего блока	мм²	3×1,0	3×1,0	3×1,0
	Электропитание наружного блока	мм²	3×2,5	3×2,5	3×2,5
	Межблочный	мм²	2×0,75	2×0,75	2×0,75
Наружный диаметр дренажного патрубка		мм	26	33	33
Автомат токовой защиты	Внутреннего блока	А	6	6	6
	Наружного блока	А	20	25	25
Диапазон рабочих температур	Охлаждение	°С	-15...+43	-15...+43	-15...+43
	Обогрев	°С	-15...+24	-15...+24	-15...+24
Высота подъема конденсата		мм	700	700	700

ГАБАРИТНЫЕ РАЗМЕРЫ БЛОКОВ ВНУТРЕННИХ

T18H-LC2/I

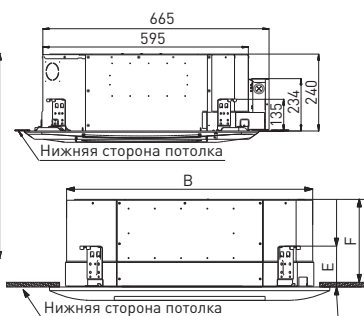
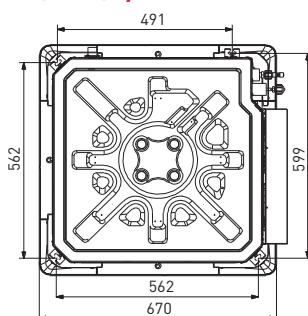

T24H-LC2/I...T60H-LC2/I

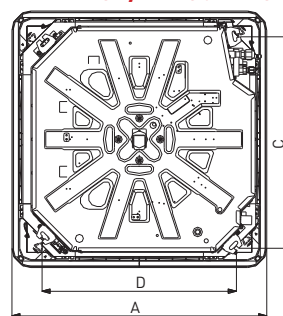

Модель / мм	A	B	C	D	E	F
T24H-LC2/I	950	840	784	728	135	240
T30H-LC2/I						
T36H-LC2/I						
T42H-LC2/I	950	840	776	712	134	320
T48H-LC2/I						
T60H-LC2/I	950	840	770	680	134	290

Блок внутренний / Блок наружный			T36H-LC2/I / TC04P-LC / T36H-LU2/O	T42H-LC2/I / TC04P-LC / T42H-LU2/O	T48H-LC2/I / TC04P-LC / T48H-LU2/O	T60H-LC2/I / TC04P-LC / T60H-LU2/O
Производительность	Охлаждение	кВт	10	12	14	15
	Обогрев	кВт	11,5	13,5	14,8	16,8
EER/COP		Вт/Вт	2,86/3,48	2,86/3,38	2,91/3,02	2,83/3,23
Электропитание	К внутреннему блоку	ф./В/Гц	1/220/50			
	К наружному блоку	ф./В/Гц	3/380/50			
Потребляемая мощность	Охлаждение	кВт	3,5	4,2	4,8	5,3
	Обогрев	кВт	3,3	4,0	4,9	5,2
Рабочий ток	Охлаждение	А	8,0	8,0	9,3	10,5
	Обогрев	А	7,5	7,8	9,5	10,3
<b>Блок внутренний</b>						
Объем рециркуляции воздуха		м³/ч	1650/1610/1500/1300	1650/1610/1500/1300	1650/1610/1500/1300	1800/1750/1650/1450
Уровень шума		дБ(А)	52/47/46/43	52/47/46/43	52/47/46/43	53/51/49/47
Размеры	Д×В×Ш	мм	840×320×840	840×320×840	840×320×840	840×290×840
Упаковка	Д×В×Ш	мм	963×409×963	963×409×963	963×409×963	963×379×963
Масса нетто/брутто		кг	32/41	32/41	33/42	37/46
<b>Панель</b>						
Размеры панели	Д×В×Ш	мм	950×60×950	950×60×950	950×60×950	950×60×950
Упаковка панели	Д×В×Ш	мм	1033×133×1038	1033×133×1038	1033×133×1038	1033×133×1038
Масса панели нетто/брутто		кг	7/11	7/11	7/11	7/11
<b>Блок наружный</b>						
Уровень шума		дБ(А)	60	60	60	61
Размеры	Д×В×Ш	мм	980×790×425	1120×1100×440	1120×1100×440	980×1350×410
Упаковка	Д×В×Ш	мм	1083×875×488	1158×1235×483	1158×1235×483	1027×1500×443
Масса нетто/брутто		кг	69/74	100/112	103/115	118/129
Марка компрессора			HITACHI	HITACHI	SANYO	SANYO
Соединительные трубы	Газовая линия	дюйм (мм)	Ø3/4 (19)	Ø3/4 (19)	Ø3/4 (19)	Ø3/4 (19)
	Жидкостная линия	дюйм (мм)	Ø3/8 (9,52)	Ø1/2 (12,7)	Ø1/2 (12,7)	Ø1/2 (12,7)
Максимальные	Перепад высот	м	15	30	30	30
	Длина	м	30	50	50	50
Заводская заправка	R410A	кг	2,2	3,3	3,7	4,1
Дозаправка хладагентом	Свыше 5 м	г/м	54	90	90	90
Кабели электрических подключений	Электропитание внутреннего блока	мм²	3×1,0	3×1,0	3×1,0	3×1,0
	Электропитание наружного блока	мм²	5×1,5	5×2,5	5×2,5	5×2,5
	Межблочный	мм²	2×0,75	2×0,75	2×0,75	2×0,75
Наружный диаметр дренажного патрубка		мм	33	33	33	32
Автомат токовой защиты	Внутреннего блока	А	6	6	6	6
	Наружного блока	А	16	20	25	25
Диапазон рабочих температур	Охлаждение	°С	-15...+43	-15...+43	-15...+43	-15...+43
	Обогрев	°С	-15...+24	-15...+24	-15...+24	-15...+24
Высота подъема конденсата		мм	700	700	700	700

## ГАБАРИТНЫЕ РАЗМЕРЫ БЛОКОВ НАРУЖНЫХ

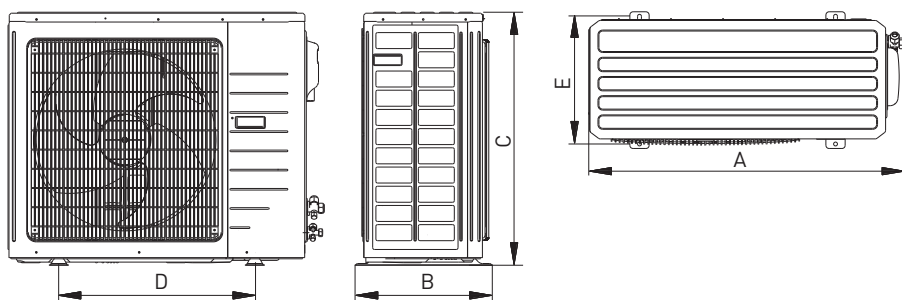

Модель / мм	A	B	C	D	E
T18H-LU2/O	955	395	700	560	360
T24H-LU2/O					
T30H-LU2/O	980	425	790	610	395
T36H-LU2/O					
T42H-LU2/O					
T48H-LU2/O	1120	440	1100	631	400
T60H-LU2/O	980	410	1350	572	376

## СХЕМА ЭЛЕКТРИЧЕСКИХ ПОДКЛЮЧЕНИЙ

### T18H-T30H (1-фазные)

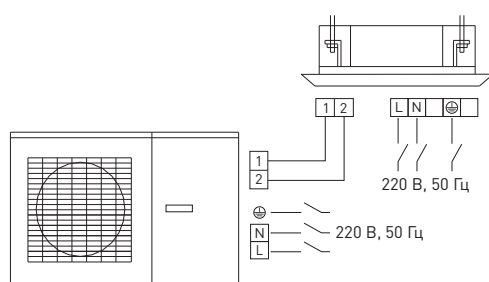

### T36H-T60H (3-фазные)

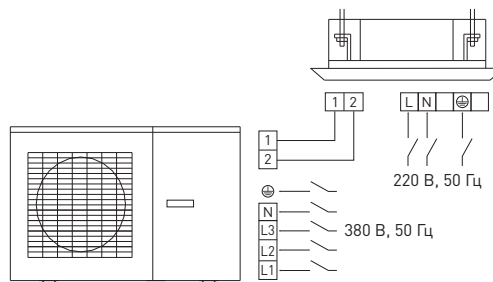

БЛОКИ НАПОЛЬНО-ПОТОЛОЧНЫЕ



Блок внутренний / Блок наружный			T18H-LF2/I / T18H-LU2/O	T24H-LF2/I / T24H-LU2/O	T30H-LF2/I / T30H-LU2/O
Производительность	Охлаждение	кВт	5,5	7,2	8,5
	Обогрев	кВт	5,7	8,2	9,8
EER/COP		Вт/Вт	2,75/2,85	2,88/3,42	3,04/3,50
Электропитание к внутреннему блоку		ф/В/Гц	1/220/50		
Электропитание к наружному блоку		ф/В/Гц	1/220/50		
Потребляемая мощность	Охлаждение	Вт	2000	2500	2800
	Обогрев	Вт	2000	2400	2800
Рабочий ток	Охлаждение	А	9,2	11,4	11,8
	Обогрев	А	8,6	11,1	12,5
<b>Блок внутренний</b>					
Объем рециркуляции воздуха		м³/ч	1000	1400	1500
Уровень шума		дБ(А)	33-37	40-46	43-48
Размеры	Д×В×Ш	мм	1200×665×235		
Упаковка	Д×В×Ш	мм	1363×782×288		
Масса нетто/брутто		кг	31/38	32/39	32/39
<b>Блок наружный</b>					
Уровень шума		дБ(А)	56	54	59
Размеры	Д×В×Ш	мм	955×700×395		
Упаковка	Д×В×Ш	мм	1029×750×458		
Масса нетто/брутто		кг	53/58	61/66	69/74
Марка компрессора			GREE		
Соединительные трубы	Газовая линия	дюйм (мм)	Ø1/2 (12,7)	Ø5/8 (15,8)	Ø5/8 (15,8)
	Жидкостная линия	дюйм (мм)	Ø1/4 (6,35)	Ø3/8 (9,52)	Ø3/8 (9,52)
Максимальные	Перепад высот	м	15	15	15
	Длина	м	25	30	30
Заводская заправка		кг	1,3	1,5	1,8
Дозаправка хладагентом		г/м	18	54	54
Кабели электрических подключений	Электропитание внутреннего блока	мм²	3×1,0	3×1,0	3×1,0
	Электропитание наружного блока	мм²	3×2,5	3×2,5	3×2,5
	Межблочный	мм²	2×0,75	2×0,75	2×0,75
Наружный диаметр дренажного патрубка		мм	17	17	17
Автомат токовой защиты	Внутреннего блока	А	6	6	6
	Наружного блока	А	20	25	25
Диапазон рабочих температур	Охлаждение	°С	-15...+43	-15...+43	-15...+43
	Обогрев	°С	-15...+24	-15...+24	-15...+24

ГАБАРИТНЫЕ РАЗМЕРЫ БЛОКОВ ВНУТРЕННИХ

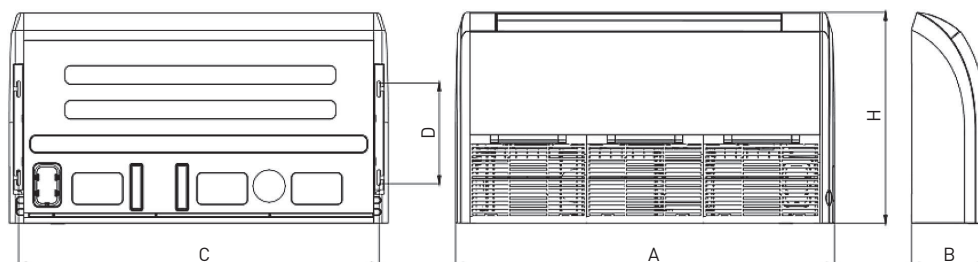

Модель / мм	A	B	C	D	H
T18H-LF2/I					
T24H-LF2/I					
T30H-LF2/I	1200	235	1142	318	665
T36H-LF2/I					
T42H-LF2/I					
T48H-LF2/I	1570	235	1512	318	665
T60H-LF2/I					

Блок внутренний / Блок наружный			T36H-LF2/I / T36H-LU2/O	T42H-LF2/I / T42H-LU2/O	T48H-LF2/I / T48H-LU2/O	T60H-LF2/I / T60H-LU2/O
Производительность	Охлаждение	кВт	10,60	12,00	14,20	15,80
	Обогрев	кВт	11,80	13,20	16,00	18,20
EER/COP		Вт/Вт	2,94/3,28	2,79/3,22	2,84/3,40	2,87/3,34
Электропитание к внутреннему блоку		Ф/В/Гц	1/ 220/550			
Электропитание к наружному блоку		Ф/В/Гц	3/380/550			
Потребляемая мощность	Охлаждение	Вт	3600	4300	5000	5500
	Обогрев	Вт	3600	4100	4700	5450
Рабочий ток	Охлаждение	А	8,0	8,0	10,0	10,7
	Обогрев	А	7,5	7,8	10,0	10,65
<b>Блок внутренний</b>						
Объем рециркуляции воздуха		м³/ч	1600	1650	2400	2400
Уровень шума		дБ(А)	49-51	49-51	52-55	52-55
Размеры	Д×В×Ш	мм	1200×665×235		1570×665×235	
Упаковка	Д×В×Ш	мм	1363×782×288		1729×782×288	
Масса нетто/брутто		кг	36/43	38/45	46/53	46/53
<b>Блок наружный</b>						
Уровень шума		дБ(А)	60	60	60	61
Размеры	Д×В×Ш	мм	980×790×425	1120×1100×440		980×1350×410
Упаковка	Д×В×Ш	мм	1083×875×488	1158×1235×483		1027×1500×443
Масса нетто/брутто		кг	69/74	100/112	103/115	118/129
Марка компрессора			HITACHI	HITACHI	SANYO	SANYO
Соединительные трубы	Газовая линия	дюйм (мм)	∅3/4 (19,0)	∅3/4 (19,0)	∅3/4 (19,0)	∅3/4 (19,0)
	Жидкостная линия	дюйм (мм)	∅3/8 (9,52)	∅1/2 (12,7)	∅1/2 (12,7)	∅1/2 (12,7)
Максимальные	Перепад высот	м	15	30	30	30
	Длина	м	30	50	50	50
Заводская заправка		R410A	2,2	3,3	3,7	4,1
Дозаправка хладагентом		Свыше 5 м	54	90	90	90
Кабели электрических подключений	Электропитание внутреннего блока	мм²	3×1,0	3×1,0	3×1,0	3×1,0
	Электропитание наружного блока	мм²	5×1,5	5×2,5	5×2,5	5×2,5
	Межблочный	мм²	2×0,75	2×0,75	2×0,75	2×0,75
Наружный диаметр дренажного патрубка		мм	17	17	17	17
Автомат токовой защиты	Внутреннего блока	А	6	6	6	6
	Наружного блока	А	16	20	25	25
Диапазон рабочих температур	Охлаждение	°С	-15...+43	-15...+43	-15...+43	-15...+43
	Обогрев	°С	-15...+24	-15...+24	-15...+24	-15...+24

## ГАБАРИТНЫЕ РАЗМЕРЫ БЛОКОВ НАРУЖНЫХ

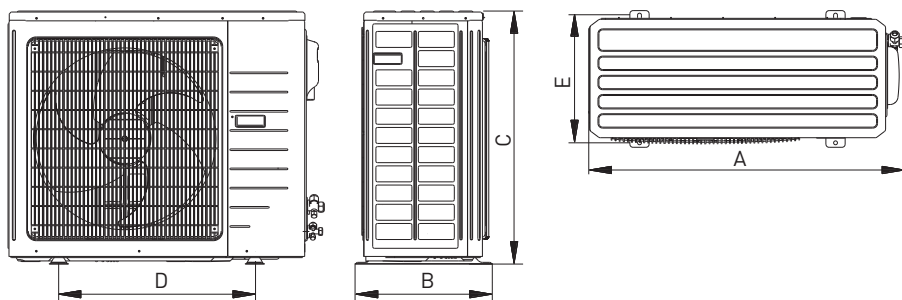

Модель / мм	A	B	C	D	E
T18H-LU2/O	955	395	700	560	360
T24H-LU2/O					
T30H-LU2/O	980	425	790	610	395
T36H-LU2/O					
T42H-LU2/O	1120	440	1100	631	400
T48H-LU2/O					
T60H-LU2/O	980	410	1350	572	376

## СХЕМА ЭЛЕКТРИЧЕСКИХ ПОДКЛЮЧЕНИЙ

### T09H-T30H (1-фазные)

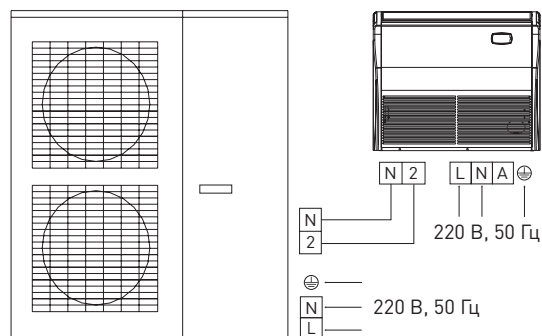

### T36H-T60H (3-фазные)

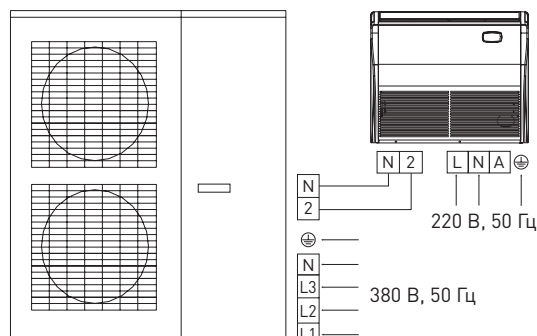



БЛОКИ КАНАЛЬНЫЕ



Блок внутренний / Блок наружный			T18H-LD2/I2 / T18H-LU2/O	T24H-LD2/I2 / T24H-LU2/O	T30H-LD2/I2 / T30H-LU2/O
Производительность	Охлаждение	кВт	5,0	7,0	8,3
	Обогрев	кВт	5,4	7,4	8,8
EER/COP		Вт/Вт	2,5/2,84	2,8/3,21	2,96/3,26
Электропитание	К внутреннему блоку	ф./В/Гц	1/220/50		
	К наружному блоку	ф./В/Гц	1/220/50		
Потребляемая мощность	Охлаждение	кВт	2,0	2,5	2,8
	Обогрев	кВт	1,9	2,3	2,7
Рабочий ток	Охлаждение	А	9,2	10,7	11,5
	Обогрев	А	8,2	9,5	11,0
<b>Блок внутренний</b>					
Объем рециркуляции воздуха		м³/ч	720/660/540/420	1260/1000/780/660	1400/1370/1250/1150
Уровень шума		дБ(А)	36/33/30/29	43/38/34/32	48/46/45/44
Номинальное статическое давление		Па	25	25	37
Диапазон статического давления		Па	0-30	0-30	0-50
Размеры	Д×В×Ш	мм	1015×275×720	1260×270×555	1260×270×555
Упаковка	Д×В×Ш	мм	1123×323×798	1348×283×597	1348×283×597
Масса нетто/брутто		кг	32/38	33/38	35/40
<b>Блок наружный</b>					
Уровень шума		дБ(А)	56	57	59
Размеры	Д×В×Ш	мм	955×700×395	955×700×395	980×790×425
Упаковка	Д×В×Ш	мм	1029×750×458	1029×750×458	1083×875×488
Масса нетто/брутто		кг	53/58	61/66	69/74
Марка компрессора			GREE	GREE	GREE
Соединительные трубы	Газовая линия	дюйм (мм)	Ø1/2 (12,7)	Ø5/8 (15,87)	Ø5/8 (15,87)
	Жидкостная линия	дюйм (мм)	Ø1/4 (6,35)	Ø3/8 (9,52)	Ø3/8 (9,52)
Максимальные	Перепад высот	м	15	15	15
	Длина	м	25	30	30
Заводская заправка	R410A	кг	1,3	1,5	1,8
Дозаправка хладагентом	Свыше 5 м	г/м	22	54	54
Кабели электрических подключений	Электропитание внутреннего блока	мм²	3×1,0	3×1,0	3×1,0
	Электропитание наружного блока	мм²	3×2,5	3×2,5	3×2,5
	Межблочный	мм²	2×0,75	2×0,75	2×0,75
Наружный диаметр дренажного патрубка		мм	26	33	33
Автомат токовой защиты	Внутреннего блока	А	6	6	6
	Наружного блока	А	20	25	25
Диапазон рабочих температур	Охлаждение	°С	-15...+43	-15...+43	-15...+43
	Обогрев	°С	-15...+24	-15...+24	-15...+24

ГАБАРИТНЫЕ РАЗМЕРЫ БЛОКОВ ВНУТРЕННИХ

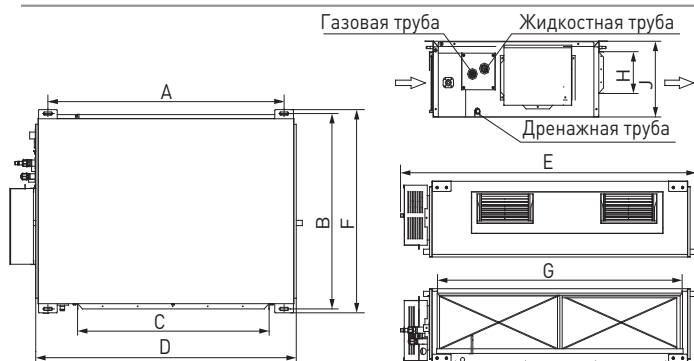

Модель / мм	A	B	C	D	E	F	G	H	I	J
T18H-LD2/I2	940	430	738	935	1015	720	740	206	125	275
T24H-LD2/I2	1101	515	820	1159	1260	555	1002	160	235	270
T30H-LD2/I2										
T36H-LD2/I2	1011	748	820	1115	1230	790	979	160	231	290
T42H-LD2/I2										
T48H-LD2/I2										
T60H-LD2/I2	1011	788	820	1115	1235	830	979	160	256	330

Блок внутренний / Блок наружный			T36H-LD2/I2 / 36H-LU2/O	T42H-LD2/I2 / T42H-LU2/O	T48H-LD2/I2 / T48H-LU2/O	T60H-LD2/I2 / T60H-LU2/O
Производительность	Охлаждение	кВт	10,0	12,0	14,0	16,0
	Обогрев	кВт	11,5	13,5	15,0	18,0
EER/COP		Вт/Вт	2,78/3,48	2,73/3,33	2,80/3,19	2,86/3,27
Электропитание	К внутреннему блоку	ф./В/Гц	1/220/50			
	К наружному блоку	ф./В/Гц	3/380/50			
Потребляемая мощность	Охлаждение	кВт	3,6	4,4	5,0	5,6
	Обогрев	кВт	3,3	4,05	4,7	5,5
Рабочий ток	Охлаждение	А	8	8,5	10,7	11,6
	Обогрев	А	7,5	8,2	10,4	11,3
<b>Блок внутренний</b>						
Объем рециркуляции воздуха		м³/ч	2100/2030/1860/1730	2100/2030/1860/1730	2300/2100/1750	2500/2300/1900
Уровень шума		дБ(А)	51/48/46/44	51/48/46/44	53/52/50	56/52/49
Номинальное статическое давление		Па	37	37	50	50
Диапазон статического давления		Па	0-75	0-75	0-100	0-100
Размеры	Д×В×Ш	мм	1230×290×790	1230×290×790	1230×290×790	1235×330×830
Упаковка	Д×В×Ш	мм	1338×305×837	1338×305×837	1338×305×837	1338×345×885
Масса нетто/брутто		кг	47/53	47/53	53/60	56/64
<b>Блок наружный</b>						
Уровень шума		дБ(А)	60	60	60	61
Размеры	Д×В×Ш	мм	980×790×425	1120×1100×440	1120×1100×440	980×1350×410
Упаковка	Д×В×Ш	мм	1083×875×488	1158×1235×483	1158×1235×483	1027×1500×443
Масса нетто/брутто		кг	69/74	100/112	103/115	118/129
Марка компрессора			HITACHI	HITACHI	SANYO	SANYO
Соединительные трубы	Газовая линия	дюйм (мм)	Ø3/4 (19)	Ø3/4 (19)	Ø3/4 (19)	Ø3/4 (19)
	Жидкостная линия	дюйм (мм)	Ø3/8 (9,52)	Ø1/2 (12,7)	Ø1/2 (12,7)	Ø1/2 (12,7)
Максимальные	Перепад высот	м	15	30	30	30
	Длина	м	30	50	50	50
Заводская заправка	R410A	кг	3,2	3,55	3,8	4,5
Дозаправка хладагентом	Свыше 5 м	г/м	54	90	90	90
Кабели электрических подключений	Электропитание внутреннего блока	мм²	3×1,0	3×1,0	3×1,0	3×1,0
	Электропитание наружного блока	мм²	5×1,5	5×2,5	5×2,5	5×2,5
	Межблочный	мм²	2×0,75	2×0,75	2×0,75	2×0,75
Наружный диаметр дренажного патрубка		мм	33	33	33	32
	Автомат токовой защиты					
Диапазон рабочих температур	Охлаждение	°С	-15...+43	-15...+43	-15...+43	-15...+43
	Обогрев	°С	-15...+24	-15...+24	-15...+24	-15...+24

## ГАБАРИТНЫЕ РАЗМЕРЫ БЛОКОВ НАРУЖНЫХ

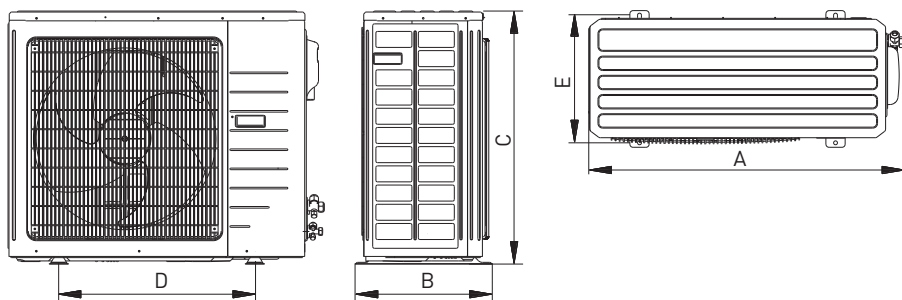

Модель / мм	A	B	C	D	E
T18H-LU2/O	955	395	700	560	360
T24H-LU2/O					
T30H-LU2/O	980	425	790	610	395
T36H-LU2/O					
T42H-LU2/O	1120	440	1100	631	400
T48H-LU2/O					
T60H-LU2/O	980	410	1350	572	376

## СХЕМА ЭЛЕКТРИЧЕСКИХ ПОДКЛЮЧЕНИЙ

### T18H-T30H (1-фазные)

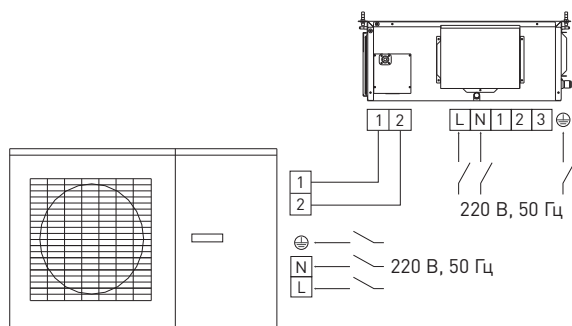

### T36H-T60H (3-фазные)

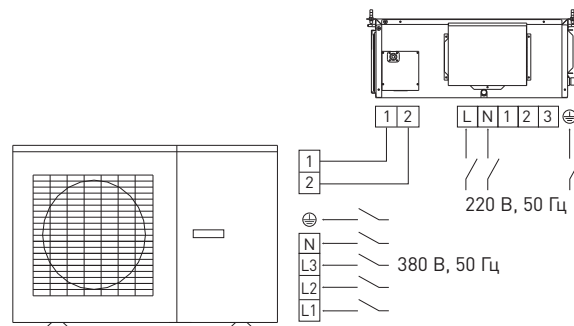

## ПУЛЬТЫ УПРАВЛЕНИЯ

### ИНФРАКРАСНЫЙ ПУЛЬТ УПРАВЛЕНИЯ YB1FA



#### Описание

Инфракрасный пульт управления YB1FA используется для индивидуального управления полупромышленными внутренними блоками.

#### Характеристики

Модель	YB1FA
Источник питания	AAA 1,5 В×2
Линия связи	—
Длина линии связи, м	—
Размеры (Ш×В×Г), мм	122×44×21

#### Функции

- Включение/выключение
- Установка температуры
- Установка режимов работы
- Изменение скорости вентилятора
- Управление жалюзи
- Активация/деактивация таймера
- Установка часов
- Тихий режим
- Функция сна
- Функция энергосбережения
- Блокировка кнопок

### ПРОВОДНОЙ ПУЛЬТ УПРАВЛЕНИЯ XK60



#### Описание

Проводной пульт управления XK60 используется для индивидуального управления полупромышленными внутренними блоками 2-го поколения.

#### Характеристики

Модель	XK60
Источник питания	12 В (от внутреннего блока)
Линия связи	2×0,75–2×1,25
Длина линии связи, м	до 250
Размеры (Ш×В×Г), мм	112×112×22

#### Функции

- Включение/выключение
- Установка температуры
- Установка режимов работы
- Изменение скорости вентилятора
- Управление жалюзи
- Активация/деактивация таймера
- Установка часов
- Часовой таймер
- Тихий режим
- Турбо режим
- Функция сна
- Подмес свежего воздуха (только для блоков с возможностью подмеса свежего воздуха)
- Функция энергосбережения
- Индикатор загрязнения фильтра
- Функция самоочистки
- Функция блокировки
- Блокировка кнопок
- Меню параметров
- Индикация неисправностей
- +8 °С обогрев

### ПРОВОДНОЙ ПУЛЬТ УПРАВЛЕНИЯ XK117



#### Описание

Проводной пульт управления XK117 используется для индивидуального управления полупромышленными внутренними блоками 3-го поколения.

#### Характеристики

Модель	XK117
Источник питания	12 В (от внутреннего блока)
Линия связи	2×0,75–2×1,25
Длина линии связи, м	до 250
Размеры (Ш×В×Г), мм	112×112×22

#### Функции

- Включение/выключение
- Установка температуры
- Установка режимов работы
- Изменение скорости вентилятора
- Управление жалюзи
- Активация/деактивация таймера
- Установка часов
- Часовой таймер
- Тихий режим
- Турбо режим
- Функция сна
- Подмес свежего воздуха (только для блоков с возможностью подмеса свежего воздуха)
- Функция энергосбережения
- Индикатор загрязнения фильтра
- Функция самоочистки
- Функция блокировки
- Блокировка кнопок
- Меню параметров
- Индикация неисправностей
- +8 °С обогрев

## ПУЛЬТЫ УПРАВЛЕНИЯ

### ИНФРАКРАСНЫЙ ПУЛЬТ УПРАВЛЕНИЯ YAP1F



#### Описание

Инфракрасный пульт управления YAP1F используется для индивидуального управления инверторными канальными внутренними блоками высокой производительности.

#### Характеристики

Модель	YAP1F
Источник питания	AAA 1,5 В×2
Линия связи	—
Длина линии связи, м	—
Размеры (Ш×В×Г), мм	53×165×30

#### Функции

- Включение/выключение
- Установка температуры
- Установка режимов работы
- Изменение скорости вентилятора
- Управление жалюзи
- Активация/деактивация таймера
- Установка часов
- Часовой таймер
- Тихий режим
- Режим турбо
- Функция сна
- Включение/выключение дисплея внутреннего блока
- Функция энергосбережения
- Функция самоочистки
- Блокировка кнопок
- Меню параметров
- Индикация неисправностей
- +8 °C обогрев
- I FEEL

### ПРОВОДНОЙ ПУЛЬТ УПРАВЛЕНИЯ ХК46



#### Описание

Проводной пульт управления XK46 используется для индивидуального управления инверторными канальными внутренними блоками высокой производительности.

#### Характеристики

Модель	XK46
Источник питания	12 В (от внутреннего блока)
Линия связи	2×0,75–2×1,25
Длина линии связи, м	до 250
Размеры (Ш×В×Г), мм	112×112×22

#### Функции

- Включение/выключение
- Установка температуры
- Установка режимов работы
- Изменение скорости вентилятора
- Управление жалюзи
- Активация/деактивация таймера
- Установка часов
- Часовой таймер
- Тихий режим
- Функция сна
- Включение/выключение дисплея внутреннего блока
- Подмес свежего воздуха (только для блоков с возможностью подмеса свежего воздуха)
- Функция энергосбережения
- Индикатор загрязнения фильтра
- Функция самоочистки
- Функция блокировки
- Блокировка кнопок
- Меню параметров
- Индикация неисправностей
- +8 °C обогрев

### ПРИЕМНИК ИНФРАКРАСНОГО СИГНАЛА JS05



#### Описание

Приемник инфракрасного сигнала предназначен для внутренних блоков канального типа. Поставляется в качестве опции.

#### Характеристики

Модель	JS05
Источник питания	12 В (от внутреннего блока)
Линия связи	17×0,13
Длина линии связи, м	30 (Кабель в комплекте — 1,7)
Размеры (Ш×В×Г), мм	70×110×38(7)

#### Функции

- Включение/выключение
- Установка температуры
- Установка режимов работы
- Изменение скорости вентилятора
- Управление жалюзи
- Активация/деактивация таймера
- Установка часов
- Тихий режим
- Функция сна
- Функция энергосбережения
- Блокировка кнопок

## ПУЛЬТЫ УПРАВЛЕНИЯ

### ПУЛЬТ ГРУППОВОГО УПРАВЛЕНИЯ CE50-24/E



#### Описание

Предназначен для управления и мониторинга. Применяется для полупромышленных сплит-систем и мультисплит-систем. Количество подключаемых внутренних блоков до 16 штук.

- Управление без дополнительных подключаемых модулей.
- Рабочий статус любого внутреннего блока из этой группы может выводиться на дисплей пульта управления.
- Возможность индивидуального и центрального контроля.

#### Характеристики

Модель	CE50-24/E
Источник питания	220–240 В, 50/60 Гц
Размеры (ВхШхГ), мм	120×120×62
Масса, г	391

#### Функции

- Включение/выключение
- Установка температуры
- Установка режимов работы
- Установка скорости вентилятора
- Самодиагностика
- Установка часов
- Дисплей комнатной температуры
- Функция блокировки
- Запрос и установка адреса
- Вкл./выкл. таймера
- Недельный таймер
- Функция защиты

### ПУЛЬТ ЦЕНТРАЛЬНОГО УПРАВЛЕНИЯ CE52-24/F(C)



#### Описание

Пульт центрального управления CE52-24/F(C) оснащен 7-дюймовым сенсорным дисплеем высокого разрешения. Предназначен для управления и мониторинга.

Применяется для полупромышленных сплит-систем и мультисплит-систем. Количество подключаемых внутренних блоков до 32 штук.

#### Характеристики

Модель	CE52-24/F(C)
Источник питания	220 В, 50 Гц
Линия связи	2×0,75~2×1,25
Длина линии связи, м	до 250
Размеры (Ш×В×Г), мм	185,2×128,2×54(11)

#### Функции

- Включение/выключение
- Установка температуры
- Установка режимов работы
- Изменение скорости вентилятора
- Управление жалюзи
- Активация/деактивация таймера
- Установка часов
- Часовой таймер
- Тихий режим
- Функция сна
- Включение/выключение дисплея внутреннего блока
- Подмес свежего воздуха (только для блоков с возможностью подмеса свежего воздуха)
- Функция энергосбережения
- Индикатор загрязнения фильтра
- Функция самоочистки
- Функция блокировки
- Меню параметров
- Индикация неисправностей
- +8 °C обогрев
- Недельный таймер

## ФУНКЦИИ ПУЛЬТОВ УПРАВЛЕНИЯ

### Включение/выключение таймера

Таймер устанавливается с интервалом в 30 мин. (от 1 до 24 часов).

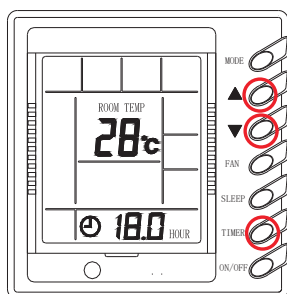

### Ошибки на дисплее

При неисправности во время работы оборудования на дисплее отобразится ее код ошибки. На картинке показан код защиты компрессора по высокому давлению.

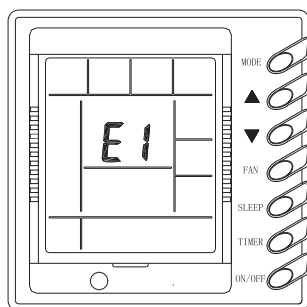

### Функция энергосбережения

При установке минимального значения заданной температуры в режиме охлаждения или максимального значения в режиме обогрева блок может работать в минимальном температурном диапазоне для сохранения энергии.

### Переключение со шкалы Фаренгейта на шкалу Цельсия

Нажмите одновременно кнопки «MODE» и «▼» для переключения шкалы с °C на °F и обратно.

### Режим TURBO (в режиме охлаждения и обогрева)

Блок включается на самую высокую скорость вентилятора в режиме охлаждения или обогрева для быстрого достижения заданной температуры в помещении. Режим автоматически отключится, когда между комнатной и установочной температурой будет разница не больше 2 °C.

### Функция защиты (удаленный контроль)

Удаленный контроль внутреннего блока и блокировка функций проводного пульта, которые включают в себя включение/выключение, изменение температуры или установку режимов, функцию энергосбережения и т.д.

### Функция сна

Автоматическая корректировка установленной температуры предотвращает переохлаждение или перегрев воздуха внутри помещения (во время сна пользователя). В режиме охлаждения температура автоматически поднимется на 2 °C через 2 часа (1 °C в час) и блок будет поддерживать установившуюся температуру. В режиме обогрева температура автоматически опустится на 2 °C через 2 часа (1 °C в час) и блок будет поддерживать установившуюся температуру.

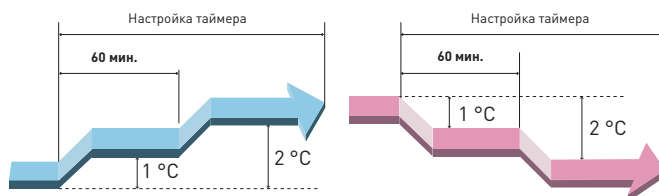

**Примечание.** Функция неактивна для режима «FAN» (вентиляция).

### Функция памяти

После внезапной потери электропитания и его возобновления блок продолжит работать согласно последним настройкам, включая заданную температуру, заданный угол жалюзи, скорость вентилятора, функцию энергосбережения и т.д.

### Функция самоочистки (режим охлаждения и обогрева)

При выключении кондиционера вентилятор внутреннего блока будет продолжать вращаться на пониженных оборотах в течение 10 мин., осушая внутренние части блока для предотвращения появления плесени и запахов.

### Тихий режим (режим охлаждения и обогрева)

Обычный тихий режим: блок автоматически переключает вентилятор на пониженные обороты, и регулировка скорости вентилятора невозможна.

Автоматический тихий режим: блок автоматически включает тихий режим в зависимости от разницы температуры в помещении и установочной температуры. В этом режиме можно переключать скорость вентилятора вручную с пульта управления.



## ОХЛАЖДЕНИЕ

Уменьшение температуры воздуха в помещении до заданного значения. Допустимый диапазон настроек составляет от +16 до +30 °С.



## ОБОГРЕВ

Увеличение температуры воздуха в помещении до заданного значения. Допустимый диапазон настроек составляет от +16 до +30 °С.



## ОСУШЕНИЕ

Уменьшение влажности воздуха в помещении. Допустимый диапазон настроек температуры составляет от +16 до +30 °С.



## ВЕНТИЛЯЦИЯ

Рециркуляция воздуха в помещении за счет работы вентилятора внутреннего блока. Компрессор и вентилятор наружного блока выключены.



## AUTO

## АВТО

Кондиционер самостоятельно выбирает режим работы (охлаждение, обогрев, осушение, вентиляция) в зависимости от температуры воздуха в помещении.



## БЕСШУМНОЕ ИСПОЛНЕНИЕ

Низкий уровень шума внутреннего блока кондиционера, обусловленный конструктивными особенностями вентилятора.



## МНОГОСКОРОСТНОЙ ВЕНТИЛЯТОР

7-скоростной вентилятор с наименьшим шагом между скоростями для оптимального обдува. Минимальная скорость вентилятора активируется в режиме комфортного сна, максимальная — в режиме «турбо».



## I FEEL

## I FEEL

Регулирование температуры воздуха в помещении в соответствии с установленным значением исходя из данных мини-сенсора, встроенного в пульт управления.



## АВТОСВИНГ

Автоматическое покачивание жалюзи для равномерного распределения воздушного потока.



## ПОДАЧА СВЕЖЕГО ВОЗДУХА

Кондиционер имеет возможность подмеса свежего воздуха. Объем подаваемого атмосферного воздуха составляет 10% от общего объема, проходящего через внутренний блок.



## ОБЪЕМНЫЙ ВОЗДУШНЫЙ ПОТОК

Наличие вертикальных и горизонтальных жалюзи, регулирование скорости и направления движения подаваемого воздуха создают объемный воздушный поток с большой зоной охвата.



## КОНТРОЛЬ НАПРАВЛЕНИЯ ПОДАЧИ ВОЗДУХА

Регулировка положения жалюзи для изменения угла наклона и направления подачи воздуха.



## РЕЖИМ КОМФОРТНОГО СНА

За первые 2 часа работы температура увеличивается на 2 °С в режиме охлаждения или осушения и уменьшается на 2 °С в режиме обогрева. Далее температурный режим поддерживается на достигнутом уровне.



## ПОДГОТОВКА ВОЗДУХА

При запуске кондиционера в режиме обогрева вентилятор внутреннего блока включается с задержкой в несколько минут, в помещение подается предварительно прогретый воздух.



## ТАЙМЕР

Установка времени автоматического включения/выключения кондиционера.



## ЧАСЫ

Отображение времени на пульте управления.



## АВТОРЕСТАРТ

Автоматическое возобновление работы в прежнем режиме после перерыва в подаче питания.



## САМОДИАГНОСТИКА

В случае неисправности внутренний блок получает сигнал от наружного блока. Код ошибки отображается на дисплее кондиционера. При одновременном возникновении нескольких ошибок их коды отображаются последовательно.



## РЕЖИМ «ТУРБО»

При включении данного режима вентилятор внутреннего блока начинает работать с максимальной скоростью для быстрого прогрева или охлаждения помещения.



## БЛОКИРОВКА

Функция предполагает возможность блокировки кнопок пульта управления.



## СЪЕМНАЯ ЛИЦЕВАЯ ПАНЕЛЬ

Лицевая панель легко снимается, что упрощает процесс обслуживания внутреннего блока.



## COLD PLASMA

## ХОЛОДНАЯ ПЛАЗМА

Установленный на теплообменник внутреннего блока генератор холодной плазмы создает электрическое поле ионизирующая и очищая воздух, создавая атмосферу свежести и здоровой воздушной среды.



## ФИЛЬТРЫ ОЧИСТКИ ВОЗДУХА

Во внутренний блок кондиционера могут быть установлены различные типы воздушных фильтров, устраняющих дым, неприятные запахи, вредные бактерии и микроорганизмы.



## G10

## G10-ИНВЕРТОР

Технология управления низкочастотным двигателем, предотвращающая вибрацию компрессора на малых оборотах и обеспечивающая его стабильную работу при крайне низкой частоте вращения в 1 Гц, мгновенно реагируя на изменение теплонагрузки в помещении.



## DC-ИНВЕРТОР

DC-инверторный кондиционер работает с переменной производительностью, необходимой системе, и низким энергопотреблением, обеспечивая быстрое достижение и точное поддержание заданной температуры.



## ON/OFF СИСТЕМА

Сплит-система с постоянной производительностью работает по принципу включения/выключения. Для охлаждения/обогрева помещения кондиционер включается на максимум, после достижения заданной температуры — автоматически выключается.



## 8°C

## 8 °С ОБОГРЕВ

Поддержание температуры в помещении на уровне 8 °С в режиме обогрева для предотвращения его обмерзания.



## ЭФФЕКТИВНОЕ ОТТАИВАНИЕ

Программа эффективного оттаивания (I-Defrosting) запускается при необходимости растопить накопившийся на наружном блоке лед и работает до полного исчезновения наледи.



## САМООЧИСТКА

После выключения кондиционера вентилятор внутреннего блока продолжает свою работу в течение 10 минут в режиме осушения. Влага, которая может стать причиной образования бактерий и плесени, полностью испаряется.



## 360-ГРАДУСНЫЙ ПОТОК

Внутренний блок может распределять воздушный поток на 360°.

### Внимание!

Представленное в настоящем каталоге оборудование имеет необходимую документацию, подтверждающую его соответствие требованиям нормативных документов.

Работы по монтажу оборудования должны выполняться в соответствии с требованиями действующих нормативно-технических документов.

Технические характеристики оборудования, а также правила и условия эффективного и безопасного использования представленного оборудования определяются технической документацией, прилагаемой к оборудованию.

Изготовитель оставляет за собой право на внесение изменений в технические характеристики, внешний вид и потребительские свойства оборудования без предварительного уведомления.

Класс энергетической эффективности определен в соответствии с приказом Министерства промышленности и торговли РФ № 357 от 29.04.10.

Информация об изготовителе оборудования содержится в сертификате или декларации соответствия.







СЛУЖБА ПОДДЕРЖКИ TOSOT™  
8 800-333-0599

(бесплатные звонки по всей России)

[www.tosot.ru](http://www.tosot.ru)

e-mail: [tosot@tosot.ru](mailto:tosot@tosot.ru)