

 GENERAL



Бытовые,
коммерческие
и мультисплит-
системы

2022



general-aircond.ru

СОДЕРЖАНИЕ

2 О БРЕНДЕ

30 МОДЕЛЬНЫЙ РЯД GENERAL

- 34 Настенные сплит-системы
- 54 Кассетные сплит-системы
- 62 Канальные сплит-системы
- 78 Потолочные сплит-системы
- 82 Напольные сплит-системы
- 88 Мультисплит-системы серии Flexible Multi
- 122 Мультисплит-системы серии Big Multi

128 СИСТЕМЫ УПРАВЛЕНИЯ И ОПЦИИ

160 ДОПОЛНИТЕЛЬНАЯ ИНФОРМАЦИЯ

О БРЕНДЕ

СПЛИТ-СИСТЕМЫ

МУЛЬТИСПЛИТ-СИСТЕМЫ

СИСТЕМЫ УПРАВЛЕНИЯ И ОПЦИИ

КОНДИЦИОНЕРЫ GENERAL СОЗДАНЫ ДЛЯ



Комфорта



Удобства



Иновации



Будущего



Стиля

Мы наполняем жизнь современного общества непревзойденным комфортом благодаря инновационным технологиям и японскому качеству.



История



Fujitsu General в мире



Качество и надежность



Дистрибьютор в России и СНГ



Реализованные объекты



Поддержка

видеоролик о бренде



О БРЕНДЕ



БУДУЩЕЕ

С заботой о климате в мире

GENERAL уделяет внимание заботе об окружающей среде и противостоянию изменениям климата.

Поэтому в нашу продукцию постоянно внедряются новые технологии, направленные на сокращение потребления электроэнергии.

Новый хладагент R32 для снижения негативного воздействия глобального потепления

- Потенциал разрушения озонового слоя (ODP) РАВЕН **0!**
- Забота об окружающей среде
- Лучшие характеристики
- Экономическая эффективность

*1 ODP (Ozone Depletion Potential): относительный показатель, который демонстрирует влияние химических субстанций, разрушающих озоновый слой, на атмосферу.

*2 GWP (Global-Warming Potential): числовой показатель, определяющий степень воздействия различных парниковых газов на глобальное потепление. Эффект от выброса оценивается за определённый промежуток времени. В качестве эталонного газа взят диоксид углерода (CO₂), чей GWP равен 1.



ENERG энергия · ενεργεια
Y IA
IE IA

GENERAL AOHG_KGCA/ASHG_KGTB

Сезонная эффективность в режиме охлаждения: **A+**

Сезонная эффективность в режиме обогрева: **A+++**

Общее энергопотребление: SEER 0,0; SCOP 0,0

Уровень звуковой мощности внутреннего блока: **00dB**

Уровень звуковой мощности наружного блока: **00dB**

Климатическая зона: [Map of Europe]

ENERGIA · ΕΝΕΡΓΙΑ · ΕΝΕΡΓΕΙΑ · ENERGIA · ENERGY · ENERGIE · ENERGI
626/2011

Все кондиционеры GENERAL соответствуют классу энергоэффективности A или выше.

Сезонная эффективность в режиме охлаждения

Сезонная эффективность в режиме обогрева

Общее энергопотребление

Уровень звуковой мощности внутреннего блока

Климатическая зона

Уровень звуковой мощности наружного блока

Чем выше SEER и SCOP, тем более эффективна система

	SEER Охлаждение	SCOP Обогрев
A+++	SEER ≥ 8.50	SCOP ≥ 5.10
A++	6.10 ≤ SEER < 8.50	4.60 ≤ SCOP < 5.10
A+	5.60 ≤ SEER < 6.10	4.00 ≤ SCOP < 4.60
A	5.10 ≤ SEER < 5.60	3.40 ≤ SCOP < 4.00
B	4.60 ≤ SEER < 5.10	3.10 ≤ SCOP < 3.40
C	4.10 ≤ SEER < 4.60	2.80 ≤ SCOP < 3.10
D	3.60 ≤ SEER < 4.10	2.50 ≤ SCOP < 2.80
E	3.10 ≤ SEER < 3.60	2.20 ≤ SCOP < 2.50
F	2.60 ≤ SEER < 3.10	1.90 ≤ SCOP < 2.20
G	SEER < 2.60	SCOP < 1.90



Все оборудование General сертифицировано независимой ассоциацией Eurovent Certita Certification (ECC), лидером в сфере сертификации климатического оборудования.

Наличие подобного сертификата гарантирует соответствие продукции заявленным техническим характеристикам и общеизвестным стандартам качества ISO и CEI (международной электротехнической комиссии).



КОМФОРТ

Технологии для жизни

Технологии, используемые при создании кондиционеров General, носят почетное звание «первых в мире» или «первых в климатической отрасли». Они приносят комфортные условия в жизни людей во всем мире.

Трехпоточные кассетные блоки

Индивидуальное управление каждой створкой жалюзи

Уникальная конструкция состоит из одного основного и двух дополнительных боковых вентиляторов, установленных справа и слева. Угол наклона жалюзи регулируется индивидуально для каждой створки, что существенно облегчает выбор места для монтажа и обеспечивает максимальное удобство для пользователей.



Кассетные сплит-системы с круговым потоком

Технологичная разработка

Декоративная панель имеет широкие жалюзи и объемное круговое воздухораспределение, благодаря которому обеспечивается более равномерный температурный фон.

серия КХ

Настенные сплит-системы

Комфортный климат без образования «мертвых зон»

Два дополнительных боковых вентилятора обеспечивают идеальное воздухораспределение по всему периметру помещения.



Уникальные технологии Fujitsu General Ltd., ставшие стандартами в мировой климатической отрасли



Лямбдообразный теплообменник



Дополнительный диффузор

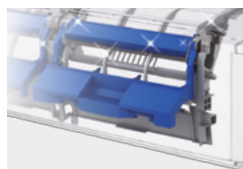

Автоматическая очистка фильтров



Технология Dual Blaster



3-поточные кассетные блоки

Флагман настенных сплит-систем, серия Nocris X, олицетворяет самые смелые инженерные решения General. Боковые вентиляторы отвечают за распределение воздуха комфортной температуры в режиме охлаждения и удержание теплого воздуха на уровне пола в режиме обогрева. Высокая энергоэффективность и компактные размеры

достигаются за счет применения лямбдообразного теплообменника. Уникальная технология автоматической очистки фильтров упрощает обслуживание сплит-системы.

Технология Dual Blaster также используется в кассетных трехпоточных блоках серии AUXS..GLEH.

О БРЕНДЕ



УДОБСТВО

Дружественный
интерфейс приложения

Удаленное управление
климатом из любой точки с
использованием Wi-Fi модуля
и приложения FGLair.

Wi-Fi управление

Продвигая концепцию «Интернета вещей», Fujitsu General Ltd. предоставляет возможность управлять кондиционером со смартфона. Удобный интерфейс отличается многообразием настроек: от регулировки температуры до блокировки от детей.

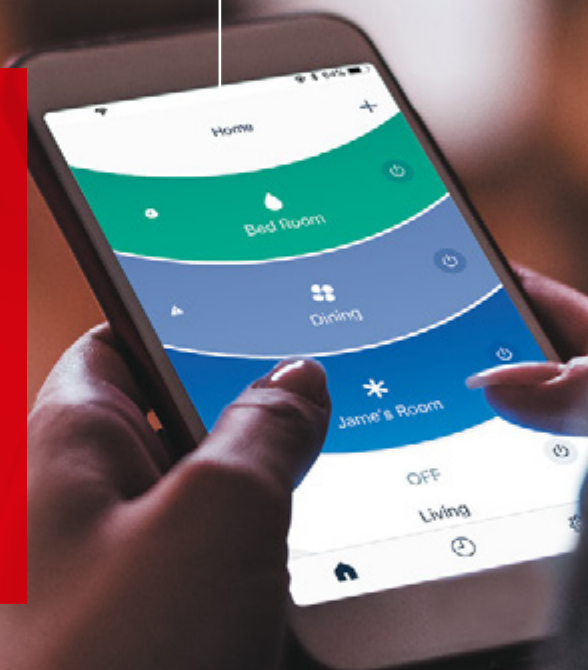

Забыли выключить кондиционер, выходя из дома? Не проблема!

С помощью приложения FGLair управлять климатом в своем доме можно из любой точки мира.

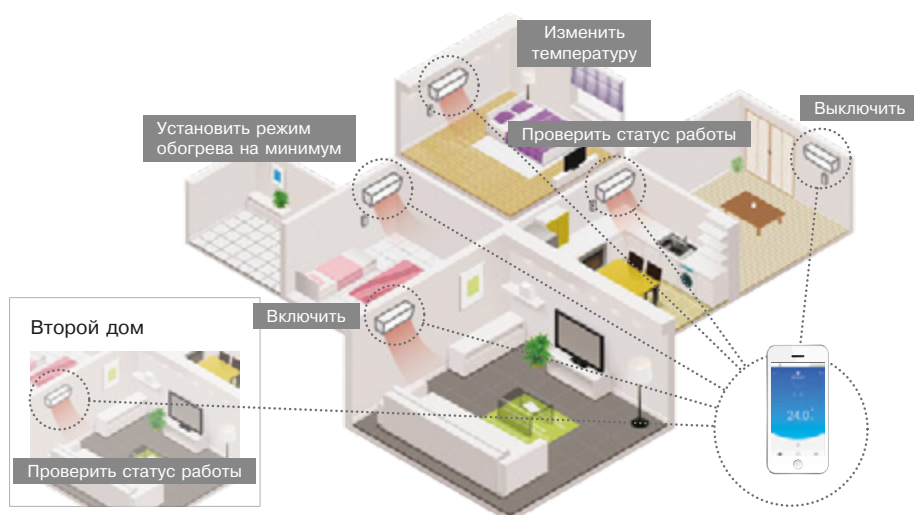

Wi-Fi модули

Удаленное управление кондиционером со смартфона или планшета через приложение FGLair. Возможность подключения нескольких кондиционеров одновременно.

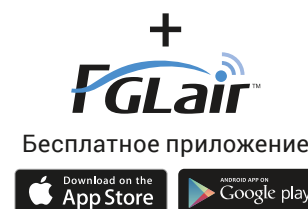
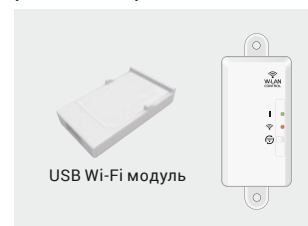

Все настенные сплит-системы комплектуются удобным многофункциональным инфракрасным пультом управления



Он позволяет регулировать:

- угол наклона жалюзи (до 6 положений)
- температуру
- скорость вентилятора
- режим работы

С помощью пульта можно:

- настраивать различные таймеры
- устанавливать напоминание об очистке фильтров
- активировать датчик движения

Предусмотрено одновременное управление инфракрасным и проводным пультами управления.

Компактный проводной пульт управления



Большой экран, интуитивно понятный дисплей

- Крупные буквы и цифры
- Дружественный интерфейс
- Компактные размеры



СТИЛЬ

Новое слово в дизайне кондиционеров

Как органично включить кондиционер в дизайн интерьера? Форма, цвет, текстура – все имеет значение. В поисках идеального решения стоит присмотреться к настенным сплит-системам Elite Designer и Designer, а также к стильным потолочным и кассетным сплит-системам General.

серия
KE

Настенные сплит-системы

Серия Designer

Совершенно особенный дизайн корпуса идеально гармонирует с окружением, создавая ощущение превосходства.



Текстурная панель

Текстура панели меняет свой оттенок в зависимости от освещения. Специалисты General окунули в историю ремесленничества, до сих пор популярного в Европе, чтобы создать уникальный крафтовый дизайн.

Серии, отмеченные наградой Good Design Award

Настенные сплит-системы



серия
KG
GOOD DESIGN



серия
KM
GOOD DESIGN

Элегантный дизайн

Потолочные сплит-системы

Рельефный корпус привлекает внимание, а широкие жалюзи обеспечивают равномерное распределение воздуха по всей площади помещения.

серия
KR
reddot



Кассетные сплит-системы

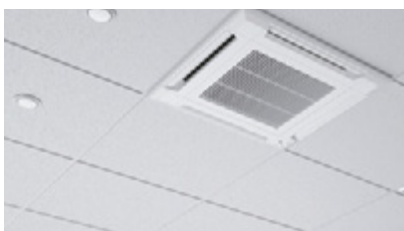

- Идеально встраиваются в ячейку подвесного потолка
- Компактные кассетные блоки
- Белая панель

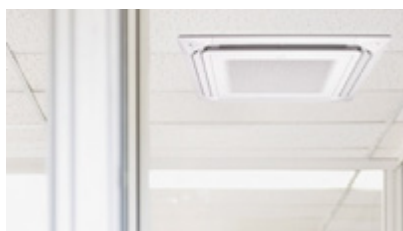

- Стильный дизайн для современной жизни
- Кассетные блоки с круговым потоком
- Белая панель



- Особенное решение для пространства с приглушенным светом
- Кассетные блоки с круговым потоком
- Черная панель



ИСТОРИЯ

В 1936 году в городе Кавасаки было открыто предприятие Yaou Shoten Ltd. Компания занималась производством радиоприемников, громкоговорителей, электрических патефонов и бытовых электроприборов.

начало 60-х годов

Yaou Shoten Ltd. осваивает выпуск климатического оборудования для внутреннего рынка Японии. За несколько лет компания становится одним из лидеров японской HVAC-отрасли.

1966 Планы по выходу на международный рынок диктуют смену названия. Компания преобразована в General Limited.

70-е годы

General Ltd. начинает экспортировать свою продукцию. Идет активное развитие на мировом климатическом рынке. Представительства открываются в Азии, Европе, Австралии, Африке, Северной Америке, а также на Ближнем Востоке, где востребованность кондиционеров GENERAL необычайно высока. Успех объясняется абсолютной надежностью, которую кондиционеры GENERAL демонстрируют даже в условиях практически круглосуточной эксплуатации, необходимой в жарком климате стран ближневосточного региона.

Технологии

1971 Первые экспортные поставки

1977 **Первый в отрасли** кассетный кондиционер

1985 Старт производства настенных сплит-систем большой мощности и мультисплит-систем

ПЕРВЫЙ В МИРЕ 1991 **Первый в мире** кондиционер с лямбдообразным теплообменником

1994 Первый в мире кондиционер с диффузором

2001 Запуск в производство VRF-систем Airstage

ПЕРВЫЙ В МИРЕ 2002 Первый в мире кондиционер с функцией самоочистки фильтров

2004 Запуск в производство мини-VRF-систем

2006 Расширение линейки наружных блоков VRF-систем моделями до 42HP

2009 Расширение линейки наружных блоков VRF-систем моделями до 48HP

2009 Старт производства тепловых насосов WATERSTAGE

Решения для бизнеса

2011 Высокоэнергоэффективная серия мини-VRF J-II

2014 Компактная и легкая серия мини-VRF J-IIS

2016 Энергоэффективная и гибкая серия J-III

2017-19 Серия блоков индивидуальной установки с широкими возможностями применения J-IIIIL



AIRSTAGE J-IIS



ПЕРВЫЙ В МИРЕ

2019 Трехпоточные кассетные блоки

Решения для бизнеса

2012 VRF-системы с рекуперацией тепла VR-II до 48HP

2014-15 VRF-системы V-III до 54HP

Решения для дома

2011 Дизайнерские модели LT, LU

2017 Флагман Nocria X

2017-19 Линейка кондиционеров на хладагенте R32



ПЕРВЫЙ В МИРЕ



Решения для бизнеса

Легкие и компактные мини-VRF-системы J-IVL, J-IV, J-IVS



Решения для бизнеса

VRF-системы с рекуперацией тепла VR-IV до 48HP



AIRSTAGE VR-IV

Решения для дома

Серия Designer, настенные сплит-системы, тепловые насосы



WATERSTAGE

1950 ~

Производство

1955 Центральный офис в Кавасаки, Япония

1964 Завод по производству электронных компонентов в Икиносеки, Япония



1970 ~

1977 Завод по производству кондиционеров в Хамамацу

1991 Завод по производству кондиционеров в Таиланде

1994 Завод по производству кондиционеров в Шанхае, Китай

1998 Завод по производству двигателей в Таиланде



2000 ~

2006 Завод по производству VRF-систем в Китае

2007 Научно-исследовательский центр в Кавасаки, Япония

2009 Завод по производству компрессоров в Таиланде



2010 ~

2012 Завод по производству компрессоров в Таиланде

2016 Научно-исследовательский центр в Таиланде



2016 Научно-исследовательский центр Airstage в Нью-Йорке



2019 Расширение центрального офиса в Кавасаки

Увеличение штата инженеров-разработчиков



2020 Завод по производству высокотехнологичных кондиционеров. Вам больше не надо переживать, что вы забыли выключить кондиционер, достаточно нажать кнопку в смартфоне, и «умный» дом все исправит.



Новый завод в Таиланде



FUJITSU GENERAL В МИРЕ

6

научно-исследовательских
центров

7

производственных
площадок

14

экспортных
представительств

Научно-исследовательские центры Fujitsu General расположены в 5 странах: Японии, Германии, Китае, Таиланде и США. Мировое присутствие помогает создавать индивидуальные решения для каждого рынка.

- Центральный офис
- Научно-исследовательские (R&D) центры
- Производство
- Экспортные представительства

R&D центры



R&D центр Fujitsu General (EURO) GmbH (Германия)



R&D центр Fujitsu General America (США)



Fujitsu General Air Conditioning R&D (Таиланд)



R&D центр in Fujitsu General (Шанхай)



R&D центр и 60-метровая башня тестирования перепада высот

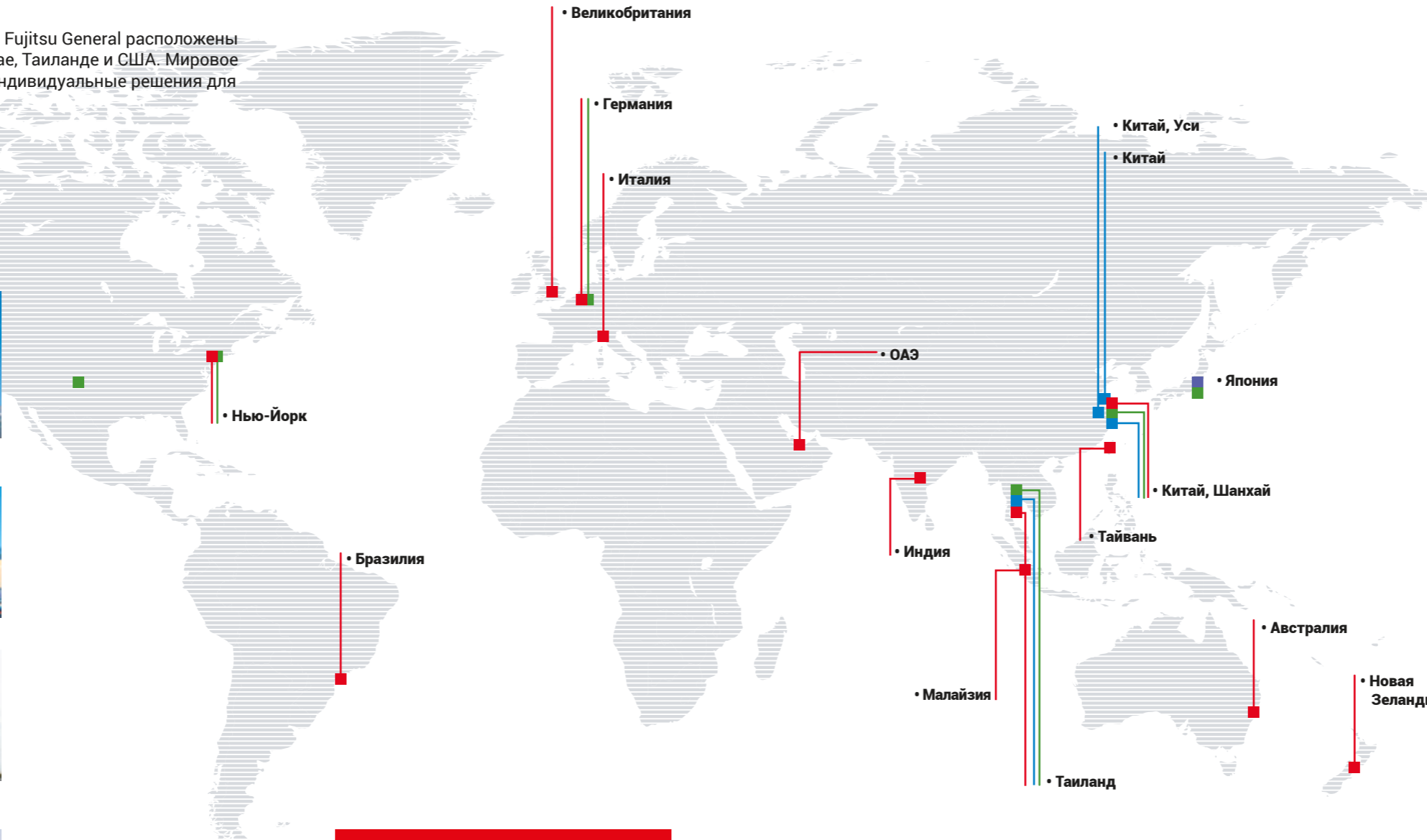

Заводы



Fujitsu General (Шанхай) Co., Ltd. (Китай)



F.G.L.S. Electric Co., Ltd. (Китай)



Fujitsu General Central Air-conditioner (Уси) Co., Ltd. (Китай)

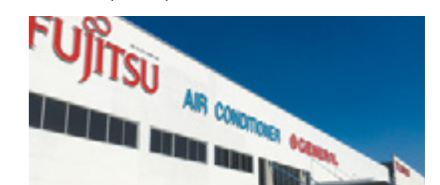

FGA (Thailand) Co., Ltd. (Таиланд)

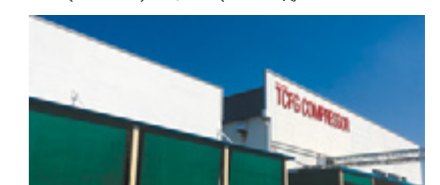

TCFG Compressor (Thailand) Co., Ltd. (Таиланд)

Высокотехнологичное производство

Fujitsu General начинает внедрять новые технологии интернета вещей при производстве кондиционеров, которые помогают в режиме реального времени оценивать производственные ресурсы, скорость сборки, складские запасы, логистические операции и многое другое. Технологичное производство позволит оптимизировать затраты и сократить срок поставки оборудования конечному покупателю.



Fujitsu General (Thailand) Co., Ltd., второй завод



Fujitsu General (Thailand) Co., Ltd. (Таиланд)

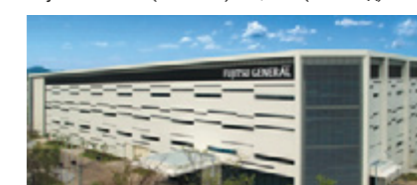

Fujitsu General Air Conditioning R&D (Thailand) Co., Ltd. (Таиланд)

R&D центр в Японии

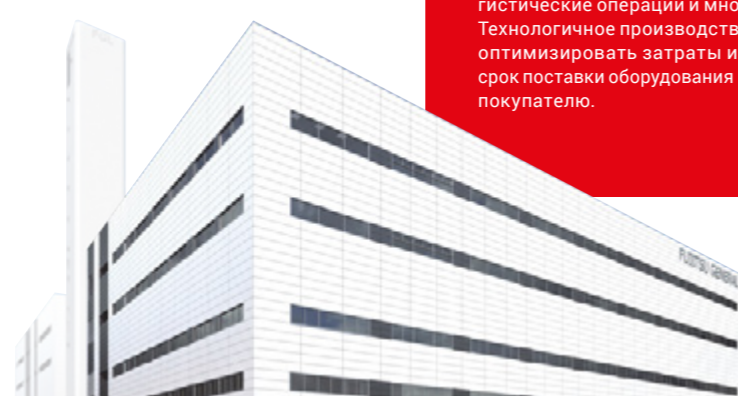



КАЧЕСТВО И НАДЕЖНОСТЬ

Широкие возможности R&D-центров

Тестирование технических характеристик



Расход воздуха
Измерение объема воздуха, проходящего через любой кондиционер: от бытовой сплит-системы до мультizonальной.



Производительность
Измерение холодо- и теплопроизводительности с помощью измерения входной и выходной температуры, влажности и расхода воздуха.

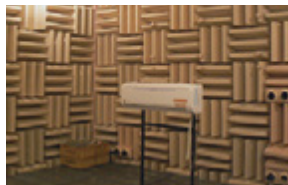

Уровень шума
Измерение уровня шума в безэховых комнатах.

Fujitsu General Ltd. – один из лидеров среди японских производителей систем кондиционирования в мире с крупнейшим научно-исследовательским центром в Японии. Инвестиции в технологии и инновации способствуют улучшению технических возможностей оборудования, качества и надежности.

Тестирование надежности

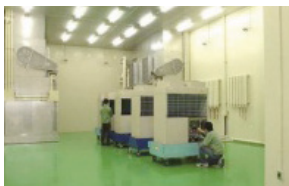

Температура и влажность
Соответствие технических характеристик в разных режимах при различных температурно-влажностных условиях.



Эксплуатация
Проверка стабильности работы при имитации реальных условий эксплуатации



Влаго- и ветроустойчивость
Тестирование устойчивости электрических компонентов наружного блока при имитации сильных порывов ветра.

Транспортировка и складирование



Сжимаемость



Виброустойчивость



R&D-центр в Японии

Тестовые лаборатории

Испытания на электромагнитную совместимость

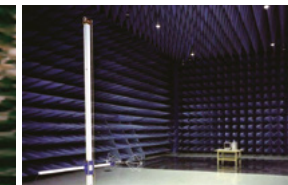

60-метровая башня тестирования перепада высот



Соответствие стандартам ISO 9001 и ISO 14001

■ ISO 9001
 ■ ISO 14001
 () количество компаний



Все производственные площадки являются собственностью компании и сертифицированы по стандартам ISO 9001 и ISO 14001.

11 экспортных представительств сертифицированы по стандарту ISO 14001.

Контроль качества

Все заводы производителя сертифицированы по стандарту ISO 9001. Оборудование проходит несколько этапов контроля для соответствия имиджу японского качества.

Входной контроль

Сырье, материалы и комплектующие, поступающие от поставщиков, должны иметь протоколы испытаний. Для RoHS-контроля создан специальный производственный отдел. Строгий контроль качества исключает возможность попадания дефектных комплектующих в оборудование General.

принцип

100%
 проверки продукции

применяется не только к готовой продукции, но и к комплектующим узлам и деталям.

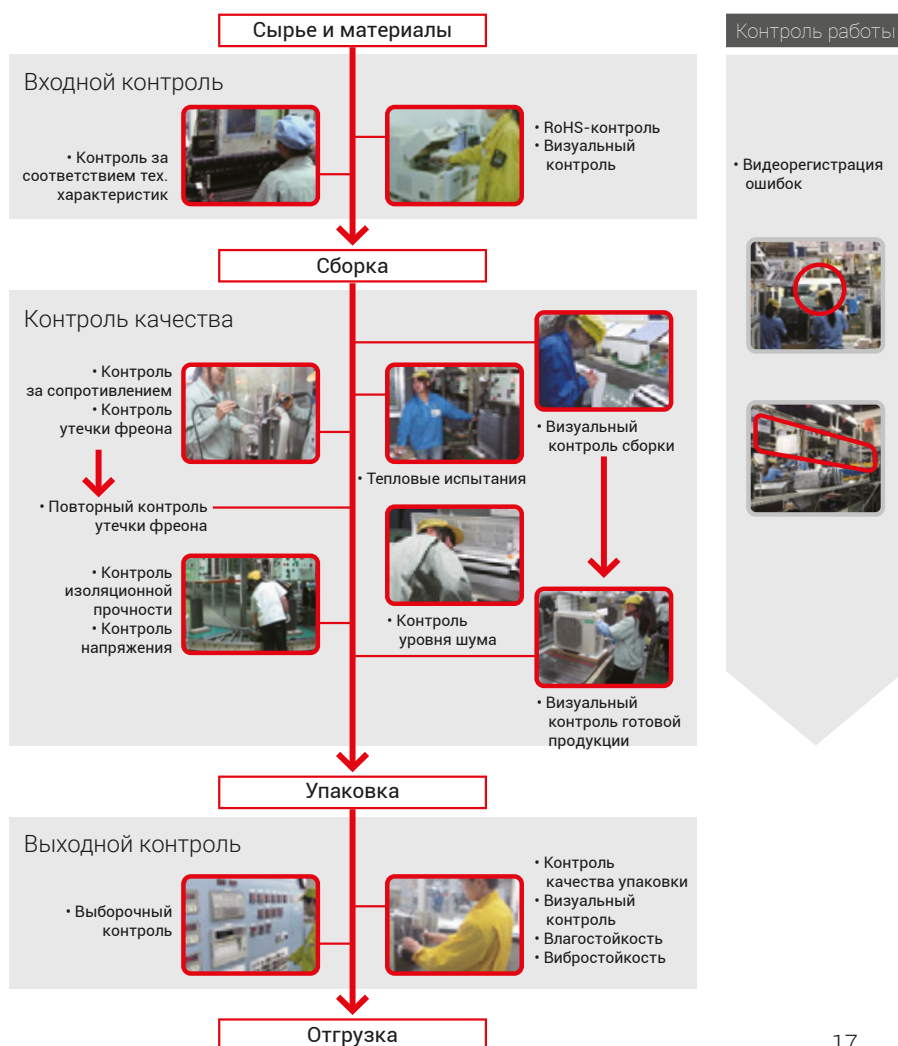



ДИСТРИБЬЮТОР В РОССИИ И СНГ

ГК «АЯК» – один из ведущих дистрибьюторов климатической техники, который регулярно является членом Совета АПИК (Ассоциации Предприятий Индустрии Климата). История компании началась с сотрудничества со всемирно известным японским производителем – Fujitsu General Ltd. Отсюда и возникло название «Ассоциация Японские Кондиционеры», сокращенно «АЯК».

Более чем за 20 лет жизни компания прошла непростой путь. В нем были и взлеты, и падения, и невероятные успехи, и серьезные неудачи, но неизменным оставался стратегический подход к ведению бизнеса - выстраивание долгосрочных дружеских отношений с партнерами. Желание вникнуть в ситуацию и понять проблемы, готовность взять на себя ответственность и прийти на помощь, честность, порядочность и отзывчивость являются главными ценностями компании.

На сегодняшний день в ассортименте «АЯК» представлены бренды всемирно известных производителей. Благодаря сбалансированному продуктовому портфелю, знанию трендов индустрии климата, компания предлагает самые современные решения в области кондиционирования и холодоснабжения.



География продаж

Прямые поставки оборудования в Россию, регулярные отгрузки с европейских складов в Россию и страны СНГ, 11 торговых представительств, более 2000 партнеров и развитая сеть складских

комплексов позволяют компании поддерживать неизменно высокий уровень конкурентоспособности продукции.

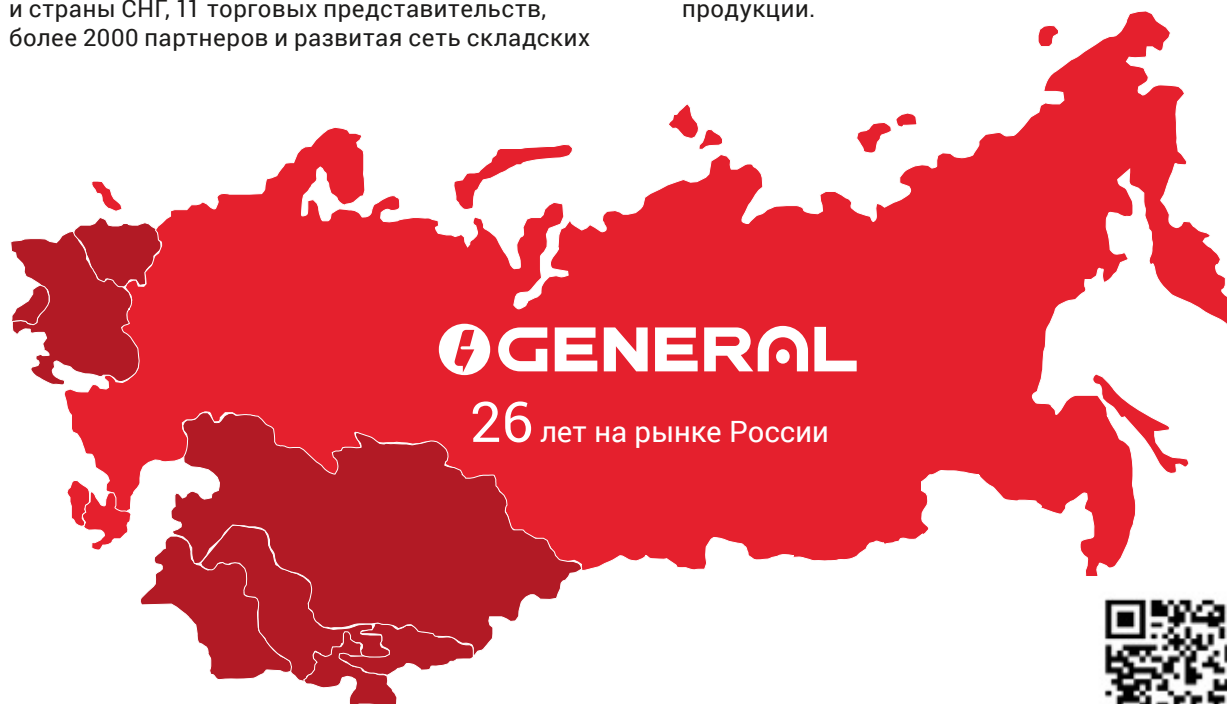

Где купить

Персонал

На благо создания комфортного и безопасного климата в ГК «АЯК» трудятся более 100 человек, среди них ведущие эксперты российской климатической отрасли, высококомпетентные специалисты в области коммерции, логистики, проектирования, сервиса. Именно они оказывают профессиональную поддержку покупателям.

>100 человек



с 1996 года

АЯК – дистрибьютор климатического оборудования

более 10 000

Реализованных объектов

более 1 200 000 КВт

Установленного оборудования

Надежность

Качественное климатическое оборудование от ведущих производителей



Стать партнером

Защита

Защищаем интересы партнеров на объектах



Поддержка

Оказываем комплексную техническую и маркетинговую поддержку

Быть в курсе наших новостей



Связаться с нами



РЕАЛИЗОВАННЫЕ ОБЪЕКТЫ



1



3



4



5



2



6

1. Государственная Дума РФ
2. Центральный офис Сбербанка РФ
3. Офис АО НПК «Катрен» в Биотехнопарке Кольцово
4. Технологический институт МИСИС
5. Офис кондитерской компании Ferrero
6. Музей хоккейной славы
7. Административное здание на территории базы флота ЗАО «АКРОС»
8. Водная академия
9. Стадион «Лужники», административные здания
10. Банк «ВТБ 24»



16



15



13



14



12



10



11

11. РЖД: кондиционирование подвижного состава
 12. Администрация Пермского края
 13. Чаша Олимпийского огня
 14. Стадион «Анжи-Арена»
 15. Аэропорт «Кольцово»
 16. Офисные здания для «Мособлгаз»



8



7



9



РЕШЕНИЯ ДЛЯ БИЗНЕСА



Владельцы бизнеса по достоинству оценят полупромышленные сплит-системы General. Широкий модельный ряд позволит подобрать нужное решение, оптимизируя издержки на покупку оборудования. Инверторная технология существенно экономит ежемесячные эксплуатационные расходы. Стильный дизайн и комфортный климат создают гармоничную атмосферу как для посетителей, так и для сотрудников.

ПОЛУПРОМЫШЛЕННЫЕ СПЛИТ-СИСТЕМЫ

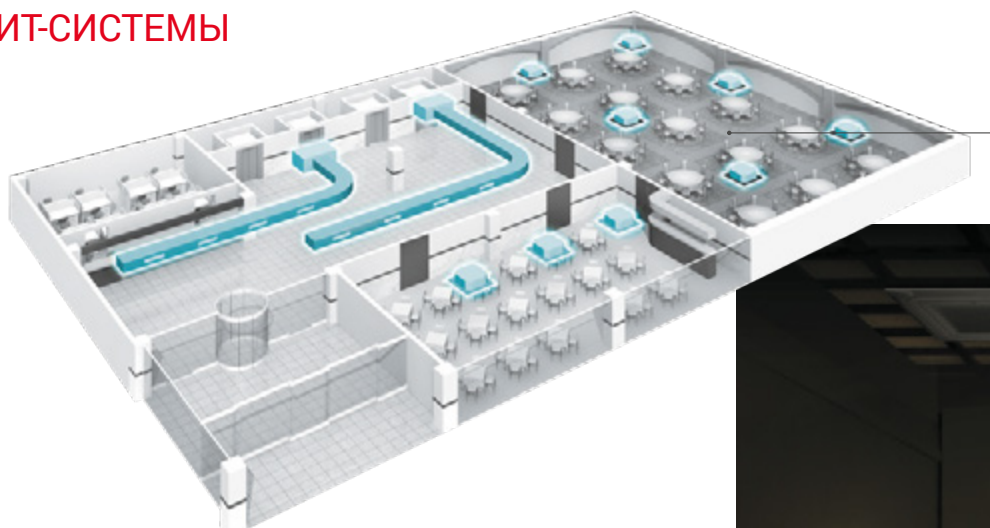

Кассетные с круговым потоком



Компактные кассетные



Потолочные



Тонкие каналные

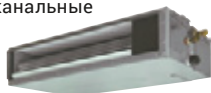

Средненапорные каналные



Широкий модельный ряд

Новая линейка производится на озонобезопасном хладагенте R32. Модели отличаются компактными размерами, меньшей заправкой хладагента и высокой энергоэффективностью.



Высоконапорные каналные



Кассетные с круговым потоком с черной декоративной панелью



с белой декоративной панелью



Вариативность цвета

Кассетная сплит-система с черной декоративной панелью идеально дополнит интерьер ресторана с приглушенным освещением или любого другого помещения, где дизайнером предусмотрены контрастные сочетания цветов. Белые декоративные панели широко используются в светлых и нейтральных интерьерах.

РЕШЕНИЯ ДЛЯ ДОМА

Сплит-система или мультисплит-система, какое бы климатическое решение вы ни выбрали, можете быть уверены, что комфортный микроклимат и эстетическое удовольствие от стильной техники всегда будут с Вами.



Компактные и тихие наружные блоки

МУЛЬТИСПЛИТ-СИСТЕМЫ

Многообразие внутренних блоков: стильные настенные, невидимые каналные и кассетные, ультрасовременные потолочные.



Wi-Fi управление

Управляйте климатом не только в своем доме, но и в доме родителей или родственников.

В приложении FGLair к одному аккаунту можно добавить до 24 кондиционеров General.



App Store



Google play



USB Wi-Fi модуль





ПОДДЕРЖКА

Маркетинговая поддержка

Комплекс маркетинговых инструментов для партнеров по продажам оборудования General направлен на повышение узнаваемости бренда и увеличение эффективности продаж. Мы ценим каждого лояльного партнера и всегда готовы предложить индивидуальные условия сотрудничества.



Оставить заявку на сотрудничество или получить более подробную информацию о маркетинговой поддержке Вы можете на нашем сайте.

Ваша лояльность – наши инструменты для продвижения бренда General.

1. Акции и специальные предложения
2. Оформление мест продаж
3. Мотивирующие программы
4. Рекламно-информационные материалы
5. Интернет-продвижение



Текущие акции и спецпредложения вы можете найти на нашем сайте в разделе «Акции».



Программа «Быстрый старт»

У вас нет собственного сайта, нужен инструмент для продаж бренда и привлечения новых покупателей?

Мы предлагаем следующее решение. Вы скачиваете и устанавливаете готовый лендинг General, мы согласуем стратегию продвижения и бюджет, вы запускаете рекламную кампанию, мы компенсируем до 100% ее стоимости.

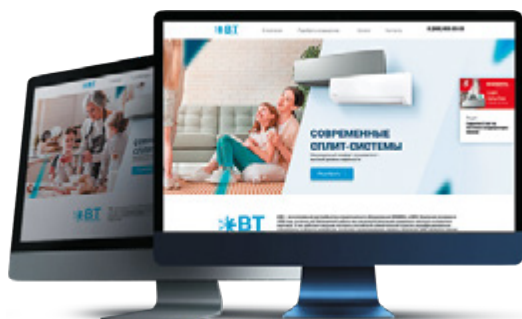

Сервисная поддержка



Гарантийное обслуживание

Продолжительный гарантийный срок на оборудование – одно из преимуществ производителя. По отзывам покупателей качественный монтаж и бережная эксплуатация увеличивают

срок службы кондиционеров General до 10 лет.

Инженерный центр

Квалифицированные инженеры проходят регулярное обучение и сертификацию производителя. Профессиональный шеф-монтаж и пуско-наладочные работы от авторизованного сервисного центра – возможность расширить гарантийный срок оборудования и избежать проблемы некачественного монтажа.

Сервисное обслуживание

Авторизованные сервис-центры выполняют ремонт оборудования в день и время, назначенные клиентом. Запасные части поддерживаются в наличии. Поставка отсутствующих запасных частей осуществляется 1 раз в месяц при условии их наличия на складе производителя в Европе.

Вы всегда можете позвонить нам или написать

Горячая линия General

8 800 23456 05

E-mail

feedback@general-aircond.ru

Маркетинговая поддержка



подробнее
на general-aircond.ru

- фирменная спецодежда премиум-класса
- оформление шоу-рума
- каталоги и буклеты
- программы лояльности
- брендирование автомобиля
- интернет-поддержка



Техническая поддержка

На сайте General собрана полная техническая библиотека, включающая в себя инструкции пользователя, руководства по монтажу и сервисному обслуживанию, технические руководства, чертежи в 2D и 3D форматах, BIM-модели (Revit, RFA).



RFA



DXF



DWG



PDF



App Store



Google Play

Mobile Technician – бесплатное приложение для онлайн доступа к сервисной информации

Новые приложения для iOS и Android позволяют получать оперативный доступ к сервисной информации по системам кондиционирования GENERAL. Приложения доступны для бесплатного скачивания в App Store и Google Play после регистрации. Интерфейс приложений доступен на 11 языках, в число которых входит и русский.

Приложение Mobile Technician позволяет проводить диагностику систем GENERAL, предлагая типовые методики решения выявленных неисправностей на основании кодов ошибок, выдаваемых системой (навигация по кодам ошибок). Фрагмент полученной сервисной инструкции с решением можно отправить по электронной почте. Также возможно проверить термодатчики и датчики давления на соответствие показаний номинальным значениям.

Для использования приложения достаточно пройти несложную регистрацию. В качестве бонуса есть функция фонарика для смартфона. Приложение Error Code Application предоставляет информацию по кодам ошибок для кондиционеров GENERAL. После ввода кода ошибки отображается ее название и описание на трех уровнях (основное, дополнительное и подробное). Данное приложение требует пароль, который можно получить по e-mail.



Легкое проектирование и подбор оборудования

Для удобства проектирования систем кондиционирования GENERAL разработано специальное программное обеспечение Design Simulator, максимально облегчающее работу специалиста с объектами любой сложности.

Программа автоматизирует все основные этапы работы, начиная с подбора внутренних и наружных блоков и заканчивая рекомендациями по дозаправке фреона и выбору силовых кабелей.

Программа полностью русифицирована и постоянно обновляется, что позволяет осуществлять подбор систем с учетом актуального модельного ряда.

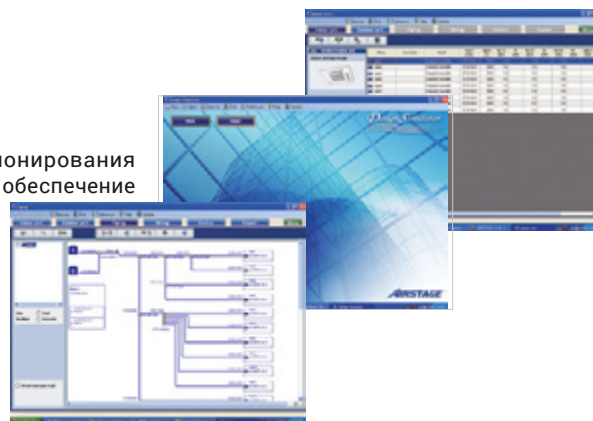

СОДЕРЖАНИЕ

Энергоэффективные системы кондиционирования для дома и для бизнеса.
Стильный и эргономичный дизайн моделей в сочетании с дружелюбным интерфейсом систем управления.

28 Сплит-системы

- Настенные
- Компактные кассетные
- Кассетные с круговым потоком
- Тонкие каналные
- Средненапорные каналные
- Высоконапорные каналные
- Потолочные
- Напольные

84 Мультисплит-системы

- Flexible Multi
- Big Multi

130 Системы управления и опции



СПЛИТ-СИСТЕМЫ

Настенные сплит-системы:

• Nocria X	34
• Elite Designer	36
• Designer	38
• Standard 7-14	40
• Standard 18-36	42
• Eco Range 7-12	44
• Eco Range 18-24	46
• Eco Server	48

Кассетные сплит-системы:

• Компактные Standard	54
• Компактные Eco	56
• С круговым потоком Standard	58
• С круговым потоком Eco	60

Канальные сплит-системы:

• Тонкие Standard	62
• Тонкие Eco	64
• Средненапорные однофазные Comfort	66
• Средненапорные трехфазные Comfort	68
• Средненапорные Standard	70
• Средненапорные Eco	72
• Высоконапорные 45-54	74
• Высоконапорные 60-90	76

Потолочные сплит-системы:

• Standard	78
• Eco	80

Напольные сплит-системы







82



СПЛИТ-СИСТЕМЫ

 **GENERAL**

МОДЕЛЬНЫЙ РЯД НАСТЕННЫХ СПЛИТ-СИСТЕМ

Тип	Серия	Хладагент	Модель	kBTU	
				7	9
Настенные сплит-системы	nocria X	R32			
	Elite Designer	R32		ASHG07KGTB	ASHG09KGTB
	Designer	R32		ASHG07KETA ASHG07KETA-B	ASHG09KETA ASHG09KETA-B
	Standard	R32		ASHG07KMCC	ASHG09KMCC
	Standard	R32			
	Standard	R32			
	Eco Range	R32		ASHG07KPCA(-R)	ASHG09KPCA(-R)
	Eco Range	R32			
	ECO Server	R410A			



Системы кондиционирования General сертифицированы Eurovent.
Получить сертификат можно на сайте: www.eurovent-certification.com

	kBTU						
	12	14	18	22	24	30	36
ASHG12KXCA							
ASHG12KGTB		ASHG14KGTB					
ASHG12KETA ASHG12KETA-B		ASHG14KETA ASHG14KETA-B					
ASHG12KMCC		ASHG14KMCC					
			ASHG18KMTA(B)		ASHG24KMTA(B)		
						ASHG30KMTA	ASHG36KMTA
ASHG12KPCA(-R)							
			ASHG18KLCA		ASHG24KLCA		
						ASHG30LMTA	ASHG36LMTA

ФУНКЦИИ НАСТЕННЫХ СПЛИТ-СИСТЕМ

Серия		Nocria X	Elite Designer	Designer	Standard
Модель		ASHG12KXCA	ASHG07/09/12/14KGTB	ASHG07/09/12/14KETA, ASHG07/09/12/14KETA-B	ASHG07/09/12/14KMCC
Энергосбережение	Датчик движения	●	●		
	Экономичный режим	●	●	●	●
	Ограничение уставки температуры		○		○
	Возврат к заданной температуре		○		○
Комфорт	Энергетический диффузор	●			
	Режим полной мощности	●	●	●	●
	10°C в режиме обогрева	●	●	●	●
	Низкошумный режим	●	●	●	●
	Автоматический режим	●	●	●	●
	Автоматические жалюзи вверх/вниз		●	●	●
	Автоматические жалюзи вверх/вниз и влево/вправо	●			
	Автоматическая скорость вентилятора	●	●	●	●
	Авторестарт	●	●	●	●
	Комплектующие для подмеса свежего воздуха				
Удобство использования	Таймер автовыключения		○		○
	Ночной режим	●	●	●	●
	Программный таймер	●	●	●	●
	Недельный таймер		●	●	○
	Таймер Недельный + Интервал		○		○
	Индикатор очистки фильтра		●	●	●
	Вывод внешнего сигнала ошибки		○		○
	Внешнее включение/выключение		○		○
	WiFi управление	●	○	○	○
	Ионный дезодорирующий фильтр		●	●	●
Очистка	Яблочно-катехиновый фильтр		●	●	●
	Многоразовый фильтр	●	●	●	●
	Противовирусный фильтр	○	○	○	○
	Моющаяся панель		●	●	
Конструкция	Насос отвода конденсата				
	Покрытие Blue Fin				●
	Низкотемпературный комплект	○	○	○	○

● Стандартная комплектация ○ Опция

Standard		Eco Range		Eco Server
Модель		ASHG18/24KMTA(B)	ASHG30/36KMTA	ASHG07/09/12KPCA(-R)
Энергосбережение	Датчик движения		●	
	Экономичный режим	●	●	●
	Ограничение уставки температуры	○	○	
	Возврат к заданной температуре	○	○	
	Энергетический диффузор			
	Режим полной мощности	●	●	●
	10°C в режиме обогрева	●	●	
	Низкошумный режим	●	●	
	Автоматический режим	●	●	●
	Автоматические жалюзи вверх/вниз	●		●
Комфорт	Автоматические жалюзи вверх/вниз и влево/вправо	●	●	
	Автоматическая скорость вентилятора	●	●	●
	Авторестарт	●	●	●
	Комплектующие для подмеса свежего воздуха			
	Таймер автовыключения	○	○	
	Ночной режим	●	●	●
	Программный таймер	●	●	●
	Недельный таймер	●	●	●
	Таймер Недельный + Интервал	○	○	
	Индикатор очистки фильтра	●	●	●
Удобство использования	Вывод внешнего сигнала ошибки	○	○	
	Внешнее включение/выключение	○	○	
	WiFi управление	○	○	○
	Ионный дезодорирующий фильтр	●	●	
	Яблочно-катехиновый фильтр	●	●	
	Многоразовый фильтр	●	●	●
	Противовирусный фильтр	○	○	○
	Моющаяся панель	●		●
	Насос отвода конденсата			
	Покрытие Blue Fin		●	
Конструкция	Низкотемпературный комплект	○	○	○

Nocria X

ASHG12KXCA



nocria™ X



AP-WA4E
Входит в стандартную комплектацию

AR-REB1E
Входит в стандартную комплектацию

Автоматическая очистка фильтров

R32

Хладагент
нового поколения

A+++

Класс сезонной
энергоэффективности

5 лет

Гарантия



■ ТЕХНОЛОГИЯ DUAL BLASTER

Два дополнительных боковых вентилятора обеспечивают идеальное воздушное распределение по всему периметру помещения. В режиме охлаждения холодный воздух от основного вентилятора направляется к потолку, в режиме обогрева — к полу.



■ АВТОМАТИЧЕСКАЯ ОЧИСТКА ФИЛЬТРОВ

Через 40 часов работы накопившаяся пыль помещается в специальную камеру. Регулярная автоматическая очистка предотвращает образование плесени и сохраняет пропускную способность фильтров.

■ ДАТЧИК ДВИЖЕНИЯ

Датчик движения реагирует на инфракрасное излучение. Если в помещении нет людей, кондиционер переходит в режим энергосбережения.



Датчик движения	●
Экономичный режим	●
Ограничение установки температуры	
Возврат к заданной температуре	
Энергетический диффузор	●
Режим полной мощности	●
10°C в режиме обогрева	●
Низкошумный режим	●
Автоматический режим	●
Автоматические жалюзи вверх/вниз	
Автоматические жалюзи вверх/вниз и влево/вправо	●
Автоматическая скорость вентилятора	●
Авторестарт	●
Комплекующие для подмеса свежего воздуха	
Таймер автовыключения	
Ночной режим	●
Программный таймер	●
Недельный таймер	
Таймер Недельный + Интервал	
Индикатор очистки фильтра	
Вывод внешнего сигнала ошибки	
Внешнее включение/выключение	
WiFi управление	●
Ионный дезодорирующий фильтр	
Яблочно-катехиновый фильтр	
Плазменный фильтр	●
Моющаяся панель	
Насос отвода конденсата	
Покрытие Blue Fin	
Низкотемпературный комплект	○

● Стандартная комплектация ○ Опция



Инструкция
по монтажу



Руководство
пользователя



Скачать
эту страницу

Модель внутреннего блока		ASHG12KXCA	
Модель наружного блока		AONG12KXCA	
Холодопроизводительность	кВт	3,4	
Теплопроизводительность	кВт	5	
Класс энергоэффективности	Холод	A+++	
Класс энергоэффективности	Тепло	A+++	
Потребляемая мощность	Холод, кВт	0,67(0,1-2)	
Потребляемая мощность	Тепло, кВт	1,02(0,1-3,28)	
Рабочий ток	Холод, А	3	
Рабочий ток	Тепло, А	4,5	
Электропитание	ф/В/Гц	1/230/50	
Хладагент		R32	
Максимальная длина фреонпровода	м	15	
Максимальный перепад высот	м	10	
Диаметр трубопровода (жидкость)	мм	6,35(1/4)	
Диаметр трубопровода (газ)	мм	9,52(3/8)	
Диаметр отвода конденсата	мм	16	
Отвод конденсата	л/ч	1,2	
Заводская заправка	м	15	
Дозаправка	г/м	0	
Диапазон рабочих температур	Холод, °С	-10+43	
Диапазон рабочих температур	Тепло, °С	-15+24	
Внутренний блок			
Расход воздуха(тихий/низ/сред/выс)	м³/ч	350/520/590/670	
Уровень звукового давления (тихий/низ/сред/выс)	дБ(А)	28/38/42/46	
Габаритные размеры нетто (ВхШхГ)	мм	293 x 786 x 378	
Вес нетто	кг	20	
Габаритные размеры брутто (ВхШхГ)	мм	454 x 877 x 376	
Вес в упаковке	кг	24	
Наружный блок			
Расход воздуха	м³/ч	2230	
Уровень звукового давления	дБ(А)	44	
Уровень шума	дБ(А)	57	
Габаритные размеры нетто (ВхШхГ)	мм	704 x 820 x 315	
Вес нетто	кг	41	
Габаритные размеры брутто (ВхШхГ)	мм	786 x 965 x 426	
Вес в упаковке	кг	46	

■ ГАБАРИТНЫЕ РАЗМЕРЫ (мм)

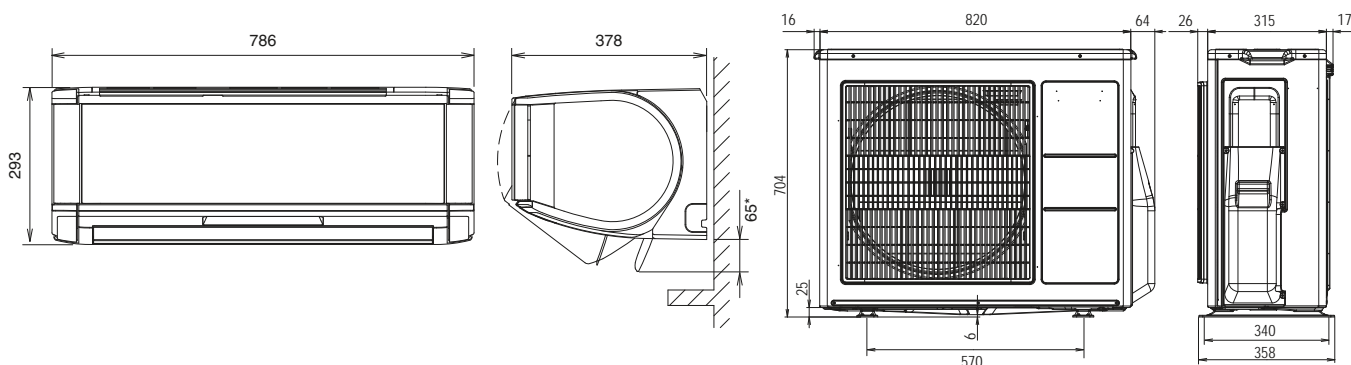

■ СХЕМЫ ЭЛЕКТРИЧЕСКИХ СОЕДИНЕНИЙ

Автомат защиты для:
AONG12KXCA - 20 А

Кабель силового питания для:
AONG12KXCA - 3 x 2,5 мм²

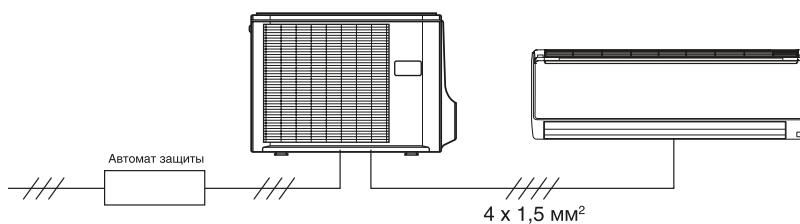

Elite Designer

ASHG07KGTB/ ASHG09KGTB/ ASHG12KGTB/ ASHG14KGTB



Обзор серии



AR-REM4E
Входит в стандартную комплектацию

Пульты (опционально)



UTY-RNRGZ5 UTY-RLRG UTY-RCRGZ1 UTY-RHRG UTY-RSRG

R32

Хладагент нового поколения

A+++

Класс сезонной энергоэффективности

5 лет

Гарантия



GOOD DESIGN

■ ДАТЧИК ДВИЖЕНИЯ

Датчик движения реагирует на инфракрасное излучение. Если в помещении нет людей, кондиционер переходит в режим энергосбережения.



■ САМАЯ ТИХАЯ СПЛИТ-СИСТЕМА В АССОРТИМЕНТЕ GENERAL

Идеальное решение для установки в детской и спальне благодаря рекордно низкому уровню шума – 19 дБ. Шумовые характеристики соответствуют требованиям, предъявляемым к домам повышенной комфортности.



19 дБ(A)

■ ВЫСОКАЯ ЭНЕРГОЭФФЕКТИВНОСТЬ A+++

Сочетание гибридного теплообменника, состоящего из трубок Ø 5 и 7 мм, увеличенной крыльчатки вентилятора (107 мм) и нового экологичного хладагента, обеспечивает высочайший класс энергоэффективности.

Датчик движения	●
Экономичный режим	●
Ограничение уставки температуры	○
Возврат к заданной температуре	○
Энергетический диффузор	
Режим полной мощности	●
10°C в режиме обогрева	●
Низкошумный режим	●
Автоматический режим	●
Автоматические жалюзи вверх/вниз	●
Автоматические жалюзи вверх/вниз и влево/вправо	
Автоматическая скорость вентилятора	●
Авторестарт	●
Комплектующие для подмеса свежего воздуха	
Таймер автовыключения	○
Ночной режим	●
Программный таймер	●
Недельный таймер	●
Таймер Недельный + Интервал	○
Индикатор очистки фильтра	●
Вывод внешнего сигнала ошибки	○
Внешнее включение/выключение	○
WiFi управление	○
Ионный дезодорирующий фильтр	●
Яблочно-катехиновый фильтр	●
Противовирусный фильтр	○
Моющая панель	●
Насос отвода конденсата	
Покрытие Blue Fin	
Низкотемпературный комплект	○

● Стандартная комплектация ○ Опция



Инструкция по монтажу



Руководство пользователя



Скачать эту страницу

Модель внутреннего блока		ASHG07KGTB	ASHG09KGTB	ASHG12KGTB	ASHG14KGTB
Модель наружного блока		АОHG07KGCA	АОHG09KGCA	АОHG12KGCA	АОHG14KGCA
Холодопроизводительность	кВт	2	2,5	3,4	4,2
Теплопроизводительность	кВт	2,5	2,8	4	5,4
Класс энергоэффективности	Холод	A+++	A+++	A+++	A++
Класс энергоэффективности	Тепло	A+++	A+++	A+++	A+
Потребляемая мощность	Холод, кВт	0,4(0,25-0,95)	0,555(0,25-1,04)	0,805(0,25-1,29)	1,175(0,25-1,46)
Потребляемая мощность	Тепло, кВт	0,5(0,25-1,58)	0,56(0,25-1,72)	0,91(0,25-1,89)	1,35(0,25-2,06)
Рабочий ток	Холод, А	2,3	3	4,3	5,3
Рабочий ток	Тепло, А	2,8	3,5	4,8	6,4
Электропитание	ф/В/Гц	1/230/50	1/230/50	1/230/50	1/230/50
Хладагент		R32	R32	R32	R32
Максимальная длина фреонпровода	м	20	20	20	20
Максимальный перепад высот	м			15	
Диаметр трубопровода (жидкость)	мм		6,35(1/4)		
Диаметр трубопровода (газ)	мм		9,52(3/8)		
Диаметр отвода конденсата	мм		16		
Отвод конденсата	л/ч	1	1,3	1,8	2,1
Заводская заправка	м	15	15	15	15
Дозаправка	г/м	20	20	20	20
Диапазон рабочих температур	Холод, °С	-10+46	-10+46	-10+46	-10+46
Диапазон рабочих температур	Тепло, °С	-15+24	-15+24	-15+24	-15+24
Внутренний блок					
Расход воздуха(тихий/низ/сред/выс)	м³/ч	270/430/540/650	270/430/560/700	250/430/560/700	280/450/600/770
Уровень звукового давления (тихий/низ/сред/выс)	дБ(А)	19/29/33/38	19/29/34/40	19/30/35/40	20/30/36/43
Габаритные размеры нетто (ВхШхГ)	мм	270 x 834 x 215	270 x 834 x 215	270 x 834 x 215	270 x 834 x 215
Вес нетто	кг	10	10	10	10
Габаритные размеры брутто (ВхШхГ)	мм	277 x 914 x 332	277 x 914 x 332	277 x 914 x 332	277 x 914 x 332
Вес в упаковке	кг	12,5	12,5	13	13
Наружный блок					
Расход воздуха	м³/ч	1610	1610	1680	1680
Уровень звукового давления	дБ(А)	46	46	50	50
Уровень шума	дБ(А)	61	61	65	65
Габаритные размеры нетто (ВхШхГ)	мм	542 x 799 x 290	542 x 799 x 290	542 x 799 x 290	542 x 799 x 290
Вес нетто	кг	30	30	31	32
Габаритные размеры брутто (ВхШхГ)	мм	602 x 940 x 375	602 x 940 x 375	602 x 940 x 375	602 x 940 x 375
Вес в упаковке	кг	34	34	35	36

ОПЦИИ

Проводный пульт управления:	UTY-RCRGZ1* UTY-RNRGZ5*	Адаптер WiFi управления:	UTY-TFSXW1 UTY-VKSX	Сетевой конвертер для интеграции сплита в сеть VRF (Питание DC):	UTY-VTGX*
Упрощенный пульт управления:	UTY-RLRG* UTY-RHRG* UTY-RSRG*	Конвертер KNX®:	UTY-VMSX	Сетевой конвертер для интеграции сплита в сеть VRF (Питание AC):	UTY-VTGXV*
Контроллер внешних переключений:	UTY-TERX*	Конвертер MODBUS®:	UTY-XCSXZ2		
Противовирусный фильтр:	UTR-FA16-5	Плата для внешних подключений:	UTY-XWZX		
		Комплект для внешних подключений:			*Требуется комплект связи UTY-TWRXZ2.

ГАБАРИТНЫЕ РАЗМЕРЫ (мм)

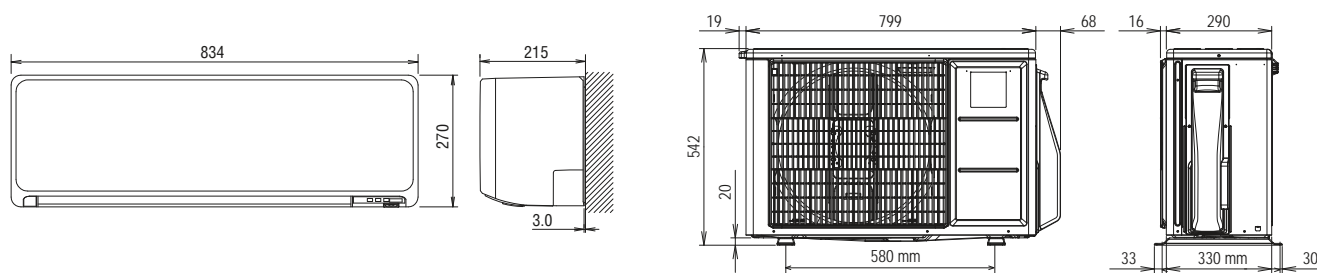

СХЕМЫ ЭЛЕКТРИЧЕСКИХ СОЕДИНЕНИЙ

Автомат защиты для:
АОHG07KGCA, АОHG09KGCA, АОHG12KGCA,
АОHG14KGCA - 16 А

Кабель силового питания для:
АОHG07KGCA, АОHG09KGCA, АОHG12KGCA,
ASHG14KGCA - 3 x 1,5 мм²

Межблочный кабель:
ASHG07KGTB, ASHG09KGTB,
ASHG12KGTB, ASHG14KGTB - 4 x 1,5 мм²

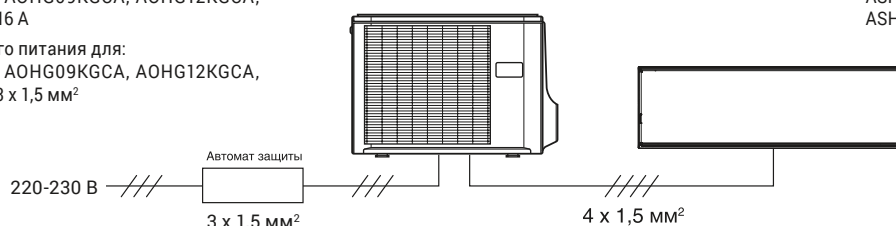

Designer

ASHG07KETA/ ASHG09KETA/ ASHG12KETA/ ASHG14KETA
ASHG07KETA-B/ ASHG09KETA-B/ ASHG12KETA-B/ ASHG14KETA-B



Обзор серии



AR-REB1E
Входит в стандартную комплектацию

Пульты (опционально)



UTY-RNRGZ5 UTY-RLRG UTY-RCRGZ1 UTY-RHRG UTY-RSRG

R32

Хладагент нового поколения

A++

Класс сезонной энергоэффективности

5 лет

Гарантия



■ СТИЛЬНЫЙ ДИЗАЙН

Уникальная текстура панели меняет свой оттенок в зависимости от освещения.



■ ВАРИАТИВНОСТЬ ЦВЕТА

Два цветовых решения на выбор: ASHG..KETA - жемчужно-белая лицевая и белые боковые панели, ASHG..KETA-B - серебристая лицевая и серые боковые панели.



■ КОМФОРТНЫЙ МИКРОКЛИМАТ

Благодаря новой конструкции жалюзи воздушный поток плавно и равномерно распределяется внутри помещения от потолка к полу. Еще одно преимущество – тихая работа. Уровень шума на минимальной скорости вращения вентилятора составляет 20 дБ.

Датчик движения	
Экономичный режим	●
Ограничение уставки температуры	
Возврат к заданной температуре	
Энергетический диффузор	
Режим полной мощности	●
10°C в режиме обогрева	●
Низкошумный режим	●
Автоматический режим	●
Автоматические жалюзи вверх/вниз	●
Автоматические жалюзи вверх/вниз и влево/вправо	
Автоматическая скорость вентилятора	●
Авторестарт	●
Комплектующие для подмеса свежего воздуха	
Таймер автовыключения	
Ночной режим	●
Программный таймер	●
Недельный таймер	●
Таймер Недельный + Интервал	
Индикатор очистки фильтра	●
Вывод внешнего сигнала ошибки	
Внешнее включение/выключение	
WiFi управление	○
Ионный дезодорирующий фильтр	●
Яблочно-катехиновый фильтр	●
Противовирусный фильтр	○
Моющая панель	●
Насос отвода конденсата	
Покрытие Blue Fin	
Низкотемпературный комплект	○

● Стандартная комплектация ○ Опция



Инструкция по монтажу



Руководство пользователя



Скачать эту страницу

Модель внутреннего блока		ASHG07KETA(-B)	ASHG09KETA(-B)	ASHG12KETA(-B)	ASHG14KETA(-B)
Модель наружного блока		АОНГ07КЕТА	АОНГ09КЕТА	АОНГ12КЕТА	АОНГ14КЕТА
Холодопроизводительность	кВт	2	2,5	3,4	4,2
Теплопроизводительность	кВт	2,5	2,8	4,0	5,4
Класс энергоэффективности	Холод	A++	A++	A++	A++
Класс энергоэффективности	Тепло	A+	A+	A+	A+
Потребляемая мощность	Холод, кВт	0,45(0,25-1,17)	0,63(0,25-1,21)	0,935(0,25-1,27)	1,22(0,25-1,4)
Потребляемая мощность	Тепло, кВт	0,555(0,25-1,21)	0,62(0,25-1,26)	0,96(0,25-1,52)	1,41(0,25-1,73)
Рабочий ток	Холод, А	6,5	6,5	6,5	6,5
Рабочий ток	Тепло, А	9	9	9	9
Электропитание	ф/В/Гц	1/230/50	1/230/50	1/230/50	1/230/50
Хладагент		R32	R32	R32	R32
Максимальная длина фреонпровода	м	20	20	20	20
Максимальный перепад высот	м	15	15	15	15
Диаметр трубопровода (жидкость)	мм	6,35(1/4)			
Диаметр трубопровода (газ)	мм	9,52(3/8)			
Диаметр отвода конденсата	мм	16	16	16	16
Отвод конденсата	л/ч	1	1,3	1,8	2,1
Заводская заправка	м	15	15	15	15
Дозаправка	г/м	20	20	20	20
Диапазон рабочих температур	Холод, °С	-10+46	-10+46	-10+46	-10+46
Диапазон рабочих температур	Тепло, °С	-15+24	-15+24	-15+24	-15+24
Внутренний блок					
Расход воздуха (тихий/низ/сред/выс)	м³/ч	270/430/540/650	270/430/560/700	270/430/560/700	280/450/600/770
Уровень звукового давления (тихий/низ/сред/выс)	дБ(А)	20/29/33/38	20/29/34/40	20/30/35/40	20/30/36/43
Габаритные размеры нетто (ВхШхГ)	мм	295 x 950 x 230	295 x 950 x 230	295 x 950 x 230	295 x 950 x 230
Вес нетто	кг	11	11	11	11,5
Габаритные размеры брутто (ВхШхГ)	мм	284 x 1027 x 357	284 x 1027 x 357	284 x 1027 x 357	284 x 1027 x 357
Вес в упаковке	кг	14,5	14,5	14,5	15
Наружный блок					
Расход воздуха	м³/ч	1650	1650	1700	1680
Уровень звукового давления	дБ(А)	46	46	50	50
Уровень шума	дБ(А)	61	61	65	65
Габаритные размеры нетто (ВхШхГ)	мм	541 x 663 x 290	541 x 663 x 290	541 x 663 x 290	542 x 799 x 290
Вес нетто	кг	23	23	25	31
Габаритные размеры брутто (ВхШхГ)	мм	602 x 804 x 375	602 x 804 x 375	602 x 804 x 375	602 x 940 x 375
Вес в упаковке	кг	26	26	29	35

ОПЦИИ

Проводной пульт управления:

UTY-RCRGZ1*
UTY-RNRGZ5*
UTY-RLRG*
UTY-RHRG*
UTY-RSRG*
UTR-FA16-5

Плата для внешних подключений:
Комплект для внешних подключений:
Контроллер внешних переключений:
Адаптер WiFi управления:

UTY-XCSXZ2
UTY-XWZXZ5
UTY-TERX
UTY-TFSXF2

Сетевой конвертер для интеграции сплита в сеть VRF (Питание DC):
Сетевой конвертер для интеграции сплита в сеть VRF (Питание AC):
Конвертер KNX®:
Конвертер MODBUS®:

UTY-VTGX*
UTY-VTGXV*
UTY-VKSX**
UTY-VMSX**

Противовирусный фильтр:

*Требуется комплект связи UTY-TWRXZ2.
**Нельзя подключать одновременно с UTY-TFSXF2.

ГАБАРИТНЫЕ РАЗМЕРЫ (мм)

Модель	A	B	C	D	E
АОНГ07КЕТА					
АОНГ09КЕТА	541	663	290	450	330
АОНГ12КЕТА					

Модель	A	B	C	D	E
АОНГ14КЕТА	542	799	290	580	330

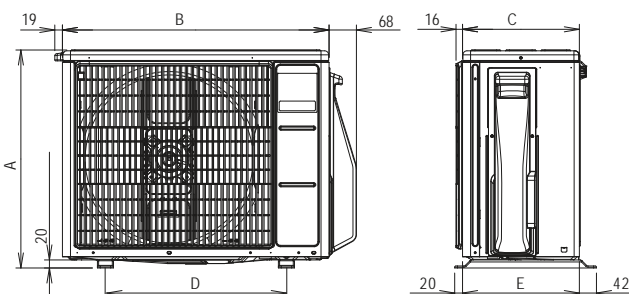
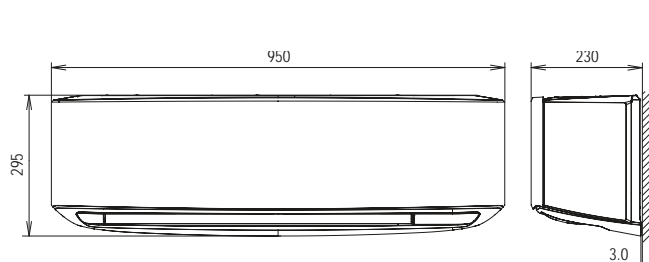

СХЕМЫ ЭЛЕКТРИЧЕСКИХ СОЕДИНЕНИЙ

Автомат защиты для:
АОНГ07КЕТА, АОНГ09КЕТА АОНГ12КЕТА,
АОНГ14КЕТА - 16А

Кабель силового питания для:
АОНГ07КЕТА, АОНГ09КЕТА АОНГ12КЕТА,
АОНГ14КЕТА - 3 x 1,5 мм²

Межблочный кабель:
ASHG07KETA(-B), ASHG09KETA(-B)
ASHG12KETA(-B), ASHG14KETA(-B) - 4 x 1,5 мм²

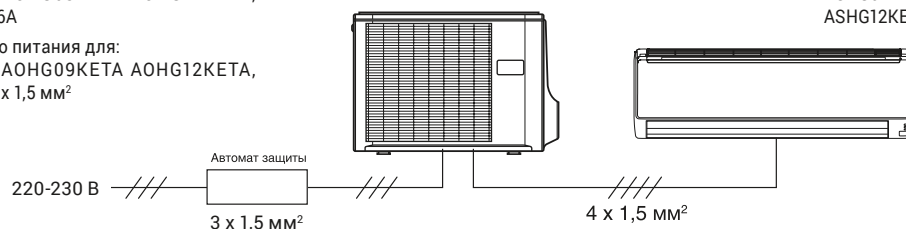

Standard

ASHG07KMCC/ ASHG09KMCC/ ASHG12KMCC/ ASHG14KMCC

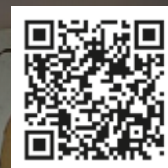

Обзор серии



AR-REBTE
Входит в стандартную комплектацию

Пульты (опционально)



UTY-RVNGM



UTY-RNNGM



UTY-RSNGM

R32

Хладагент нового поколения

A++

Класс сезонной энергоэффективности

5 лет

Гарантия



GOOD DESIGN

КОМПАКТНЫЙ И СТИЛЬНЫЙ ДИЗАЙН

Стильная и эргономичная серия, отмеченная международной премией в области дизайна. Общий лаконичный и изящный дизайн всех моделей линейки Standard позволяет выдержать единый стиль в нескольких помещениях.



НИЗКИЙ УРОВЕНЬ ШУМА И КОМФОРТНЫЙ ВОЗДУШНЫЙ ПОТОК

Прекрасно подходит для установки в детской и спальне благодаря низкому уровню шума - 20 дБ. Не побеспокоит даже самый чуткий дневной и ночной сон.

ИНТЕЛЛЕКТУАЛЬНОЕ УПРАВЛЕНИЕ

Удобное управление из любой точки мира благодаря приложению FGLair. К одному аккаунту можно подключить до 24 кондиционеров.



Датчик движения

Экономичный режим

Ограничение уставки температуры

Возврат к заданной температуре

Энергетический диффузор

Режим полной мощности

10°C в режиме обогрева

Низкошумный режим

Автоматический режим

Автоматические жалюзи вверх/вниз

Автоматические жалюзи вверх/вниз и влево/вправо

Автоматическая скорость вентилятора

Авторестарт

Комплектующие для подмеса свежего воздуха

Таймер автовыключения

Ночной режим

Программный таймер

Недельный таймер

Таймер Недельный + Интервал

Индикатор очистки фильтра

Вывод внешнего сигнала ошибки

Внешнее включение/выключение

WiFi управление

Ионный дезодорирующий фильтр

Яблочно-катехиновый фильтр

Противовирусный фильтр

Моющаяся панель

Насос отвода конденсата

Покрытие Blue Fin

Низкотемпературный комплект

● Стандартная комплектация ○ Опция



Инструкция по монтажу



Руководство пользователя



Скачать эту страницу

Модель внутреннего блока		ASHG07KMCC	ASHG09KMCC	ASHG12KMCC	ASHG14KMCC
Модель наружного блока		АОHG07KMCC	АОHG09KMCC	АОHG12KMCC	АОHG14KMCC
Холодопроизводительность	кВт	2	2,5	3,4	4,2
Теплопроизводительность	кВт	2,5	2,8	4	5,4
Класс энергоэффективности	Холод	A++	A++	A++	A++
Класс энергоэффективности	Тепло	A+	A+	A+	A+
Потребляемая мощность	Холод, кВт	0,45(0,25-1,17)	0,63(0,25-1,21)	0,935(0,25-1,27)	1,22(0,25-1,4)
Потребляемая мощность	Тепло, кВт	0,555(0,25-1,21)	0,62(0,25-1,26)	0,96(0,25-1,52)	1,41(0,25-1,73)
Рабочий ток	Холод, А	2,6	3,4	4,8	5,8
Рабочий ток	Тепло, А	3	3,4	5,1	6,8
Электропитание	ф/В/Гц	1/230/50	1/230/50	1/230/50	1/230/50
Хладагент		R32	R32	R32	R32
Максимальная длина фреонпровода	м	20	20	20	20
Максимальный перепад высот	м	15	15	15	15
Диаметр трубопровода (жидкость)	мм	6,35(1/4)			
Диаметр трубопровода (газ)	мм	9,52(3/8)			
Диаметр отвода конденсата	мм	16	16	16	16
Отвод конденсата	л/ч	1	1,3	1,8	2,1
Заводская заправка	м	15	15	15	15
Дозаправка	г/м	20	20	20	20
Диапазон рабочих температур	Холод, °С	-10+46	-10+46	-10+46	-10+46
Диапазон рабочих температур	Тепло, °С	-15+24	-15+24	-15+24	-15+24
Внутренний блок					
Расход воздуха(тихий/низ/сред/выс)	м³/ч	270/430/540/650	270/430/560/700	270/430/560/700	280/450/600/770
Уровень звукового давления (тихий/низ/сред/выс)	дБ(А)	20/29/33/38	20/29/34/40	20/30/35/40	20/30/36/43
Габаритные размеры нетто (ВхШхГ)	мм	270 x 834 x 215	270 x 834 x 215	270 x 834 x 215	270 x 834 x 215
Вес нетто	кг	10	10	10	10
Габаритные размеры брутто (ВхШхГ)	мм	277 x 914 x 332	277 x 914 x 332	277 x 914 x 332	277 x 914 x 332
Вес в упаковке	кг	12,5	12,5	12,5	13
Наружный блок					
Расход воздуха	м³/ч	1650	1650	1700	1680
Уровень звукового давления	дБ(А)	46	46	50	50
Уровень шума	дБ(А)	61	61	65	65
Габаритные размеры нетто (ВхШхГ)	мм	541 x 663 x 290	541 x 663 x 290	541 x 663 x 290	542 x 799 x 290
Вес нетто	кг	22	22	24	31
Габаритные размеры брутто (ВхШхГ)	мм	602 x 804 x 375	602 x 804 x 375	602 x 804 x 375	602 x 940 x 375
Вес в упаковке	кг	25	25	27	35

ОПЦИИ

Проводной пульт управления:

UTY-RNNGM*

UTY-RVNGM*

UTY-RSNGM*

Упрощенный пульт управления:

UTY-XWZXZ5

Комплект для внешних подключений:

UTY-TFSXW1

Адаптер WiFi управления:

UTR-FA16-5

Противовирусный фильтр:

*Требуется комплект связи UTY-TWBXF2.

Конвертер KNX®:

Конвертер MODBUS®:

Контроллер внешних переключений:

Сетевой конвертер для интеграции сплита в сеть VRF

(Питание DC):

Сетевой конвертер для интеграции сплита в сеть VRF

(Питание AC):

UTY-VKXS

UTY-VMSX

UTY-TERX*

UTY-VTGX*

UTY-VTGXV*

ГАБАРИТНЫЕ РАЗМЕРЫ (мм)

Модель	A	B	C	D	E
АОHG07KMCC					
АОHG09KMCC	541	663	290	450	330
АОHG12KMCC					

Модель	A	B	C	D	E
АОHG14KMCC	542	799	290	580	330

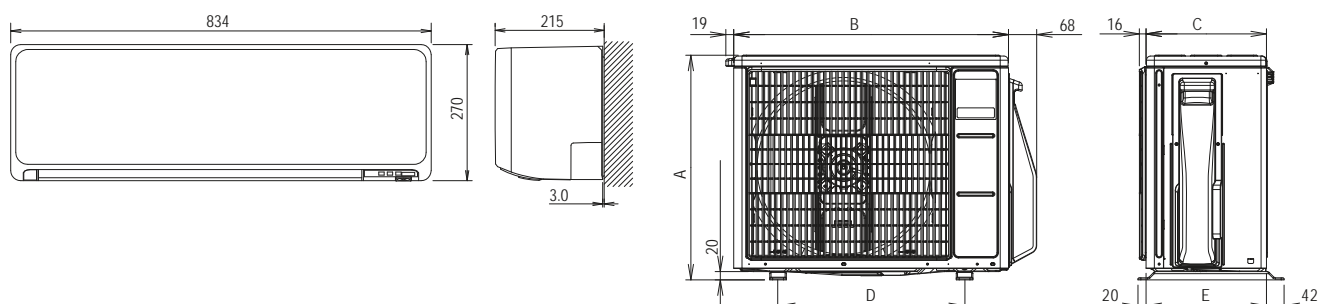

СХЕМЫ ЭЛЕКТРИЧЕСКИХ СОЕДИНЕНИЙ

Автомат защиты для:

АОHG07KMCC, АОHG09KMCC, АОHG12KMCC, АОHG14KMCC - 16 А

Кабель силового питания для:

АОHG07KMCC, АОHG09KMCC, АОHG12KMCC, АОHG14KMCC - 3 x 1,5 мм²

Межблочный кабель:

ASHG07KMCC, ASHG09KMCC, ASHG12KMCC, ASHG14KMCC - 4 x 1,5 мм²

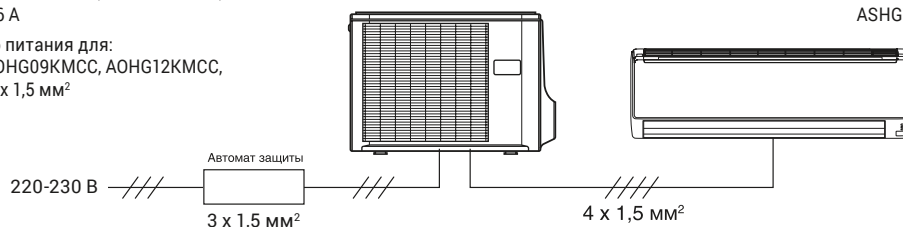

Standard

ASHG18KMTA(B)/ ASHG24KMTA(B)



ASHG30KMTA/ ASHG36KMTA



Обзор серии 18-24



AR-REW2E

Входит в стандартную комплектацию

Пульты (опционально)



UTY-RNRGZ5 UTY-RLRG UTY-RCRGZ1 UTY-RHRG UTY-RSRG

R32

Хладагент нового поколения

A++

Класс сезонной энергоэффективности

5 лет

Гарантия



■ ДВОЙНОЙ АВТОСВИНГ

Единственная серия, для которой доступно управление и горизонтальными, и вертикальными жалюзи с пульта.



■ АНТИКОРРОЗИЙНОЕ ПОКРЫТИЕ ТЕПЛООБМЕННИКА BLUE FIN

Теплообменник наружного блока (30/36) имеет многослойную антикоррозийную защиту, которая продлевает срок его службы, снижая агрессивное воздействие окружающей среды.

■ ИНТЕЛЛЕКТУАЛЬНОЕ УПРАВЛЕНИЕ

Удобное управление из любой точки мира благодаря приложению FGLair. К одному аккаунту можно подключить до 24 кондиционеров.



Датчик движения	(30/36) ●
Экономичный режим	●
Ограничение уставки температуры	○
Возврат к заданной температуре	○
Энергетический диффузор	
Режим полной мощности	●
10°C в режиме обогрева	●
Низкошумный режим	●
Автоматический режим	●
Автоматические жалюзи вверх/вниз	(18/24) ●
Автоматические жалюзи вверх/вниз и влево/вправо	●
Автоматическая скорость вентилятора	●
Авторестарт	●
Комплектующие для подмеса свежего воздуха	
Таймер автовыключения	○
Ночной режим	●
Программный таймер	●
Недельный таймер	●
Таймер Недельный + Интервал	○
Индикатор очистки фильтра	●
Вывод внешнего сигнала ошибки	○
Внешнее включение/выключение	○
WiFi управление	○
Ионный дезодорирующий фильтр	●
Яблочно-катехиновый фильтр	●
Противовирусный фильтр	○
Моющаяся панель	(18/24) ●
Насос отвода конденсата	
Покрытие Blue Fin	(30/36) ●
Низкотемпературный комплект	○

● Стандартная комплектация ○ Опция



Инструкция по монтажу 18-24



Инструкция по монтажу (30-36)



Скачать эту страницу

Модель внутреннего блока		ASHG18KMТА(B)	ASHG24KMТА(B)	ASHG30KMТА	ASHG36KMТА
Модель наружного блока		АОHG18KMТА	АОHG24KMТА	АОHG30KMТА	АОHG36KMТА
Холодопроизводительность	кВт	5,2	7,1	8	9,4
Теплопроизводительность	кВт	6,3	8	8,8	10,1
Класс энергоэффективности	Холод	A++	A++	A++	A++
Класс энергоэффективности	Тепло	A+	A+	A+	A+
Потребляемая мощность	Холод, кВт	1,39(0,09-1,66)	2,08(0,24-3,15)	2,33(0,54-3,86)	3,16(0,54-4,3)
Потребляемая мощность	Тепло, кВт	1,56(0,09-2,86)	1,91(0,14-3)	2,2(0,48-4,23)	2,73(0,48-4,3)
Рабочий ток	Холод, А	6,1	9,3	10,2	13,9
Рабочий ток	Тепло, А	7	8,6	9,7	12
Электропитание	ф/В/Гц	1/230/50	1/230/50	1/230/50	1/230/50
Хладагент		R32	R32	R32	R32
Максимальная длина фреонпровода	м	25	30	50	50
Максимальный перепад высот	м	20	25	30	30
Диаметр трубопровода (жидкость)	мм	6,35(1/4)		9,52(3/8)	
Диаметр трубопровода (газ)	мм	12,7(1/2)		15,88(5/8)	
Диаметр отвода конденсата	мм	16	16	16	16
Отвод конденсата	л/ч	1,7	2,7	2,6	3,8
Заводская заправка	м	15	15	30	30
Дозаправка	г/м	20	20	40	40
Диапазон рабочих температур	Холод, °С	-10+46	-10+46	-15+46	-15+46
Диапазон рабочих температур	Тепло, °С	-15+24	-15+24	-15+24	-15+24
Внутренний блок					
Расход воздуха(тихий/низ/сред/выс)	м³/ч	510/640/810/980	510/640/850/1170	720/920/1100/1330	720/920/1100/1330
Уровень звукового давления (тихий/низ/сред/выс)	дБ(А)	29/35/40/45	29/35/40/49	33/40/44/50	33/40/44/50
Габаритные размеры нетто (ВхШхГ)	мм	280 x 980 x 240	280 x 980 x 240	340 x 1150 x 280	340 x 1150 x 280
Вес нетто	кг	13	13	18,5	18,5
Габаритные размеры брутто (ВхШхГ)	мм	322 x 1078 x 346	322 x 1078 x 346	405 x 1270 x 450	405 x 1270 x 450
Вес в упаковке	кг	18	18	24,5	24,5
Наружный блок					
Расход воздуха	м³/ч	2350	3240	3750	3750
Уровень звукового давления	дБ(А)	50	54	53	55
Уровень шума	дБ(А)	65	67	68	70
Габаритные размеры нетто (ВхШхГ)	мм	632 x 799 x 290	716 x 820 x 315	788 x 940 x 320	788 x 940 x 320
Вес нетто	кг	36	42	52	52
Габаритные размеры брутто (ВхШхГ)	мм	692 x 940 x 375	776 x 961 x 450	966 x 1027 x 445	966 x 1027 x 445
Вес в упаковке	кг	40	46	60	60

ОПЦИИ

Проводной пульт управления:	UTY-RCRGZ1* UTY-RNRGZ5* UTY-RLRG* UTY-RHRG* UTY-RSRG*	Плата для внешних подключений: Комплект для внешних подключений: Адаптер WiFi управления: Контроллер внешних переключений:	UTY-XCSXZ2 UTY-XWZXZ5 UTY-TFSXF2 UTY-TERX*	Сетевой конвертер для интеграции сплита в сеть VRF (Питание DC): Сетевой конвертер для интеграции сплита в сеть VRF (Питание AC): Конвертер KNX®: Конвертер MODBUS®:	UTY-VTGX* UTY-VTGXV* UTY-VKSX** UTY-VMSX**
Упрощенный пульт управления:					
Противовирусный фильтр:	UTR-FA16-5 (18/24) UTR-FA13-3 (30/36)				

*Требуется комплект связи UTY-TWRXZ2.
**Нельзя подключать одновременно с UTY-TFSXF2.

ГАБАРИТНЫЕ РАЗМЕРЫ (мм)

Модель	A	B	C	Модель	A	B	C	Модель	A	B	C	D	E	Модель	A	B	C	D	E
ASHG18KMТА(B)	980	280	240	ASHG30KMТА	1150	340	280	АОHG18KMТА	632	799	290	580	330	АОHG30KMТА	788	940	320	650	355
ASHG24KMТА(B)				ASHG36KMТА				АОHG24KMТА	716	820	315	600		АОHG36KMТА					

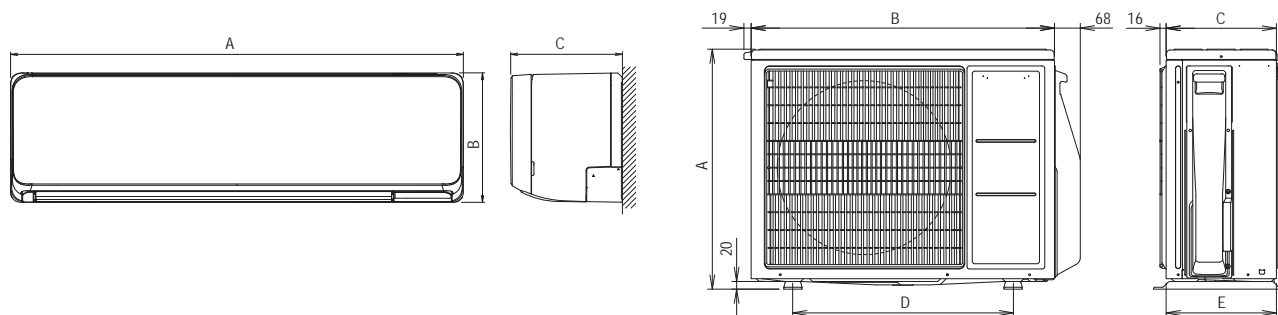

СХЕМЫ ЭЛЕКТРИЧЕСКИХ СОЕДИНЕНИЙ

Автомат защиты для:
АОHG18KMТА(B), АОHG24KMТА(B) - 20 А
АОHG30KMТА, АОHG36KMТА - 25 А

Кабель силового питания для:
АОHG18KMТА(B), АОHG24KMТА(B) - 3 x 2,5 мм²
АОHG30KMТА, АОHG36KMТА - 3 x 4 мм²

Межблочный кабель:
ASHG18KMТА(B), ASHG24KMТА(B),
ASHG30KMТА, ASHG36KMТА - 4 x 1,5 мм²

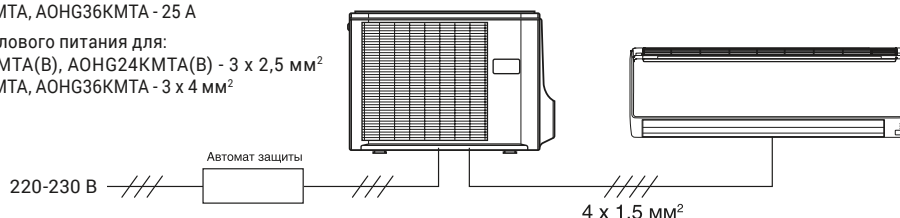

Eco Range

ASHG07KPCA(-R)/ ASHG09KPCA(-R)/ ASHG12KPCA(-R)



Обзор серии



AR-RCH1E
Входит в стандартную комплектацию

R32

Хладагент нового поколения

A++

Класс сезонной энергоэффективности

5 лет

Гарантия



■ ЭКОНОМНЫЙ РЕЖИМ

Экономный режим позволяет рационально охлаждать или нагревать помещение, не прибегая к избыточной работе блока.

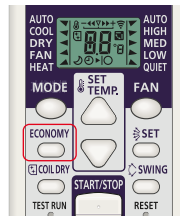

■ ЗАБОТА О ЗДОРОВЬЕ

Противовирусные фильтры, доступные в том числе и для серии Eco Range, инактивируют 99% вирусов, попадаемых на них. Они рекомендованы к использованию в медицинских учреждениях и устойчивы к влажной дезинфекции



■ ИНТЕЛЛЕКТУАЛЬНОЕ УПРАВЛЕНИЕ

Удобное управление из любой точки мира благодаря приложению FGLair. К одному аккаунту можно подключить до 24 кондиционеров.



Датчик движения	<input type="checkbox"/>
Экономичный режим	<input checked="" type="checkbox"/>
Ограничение уставки температуры	<input type="checkbox"/>
Возврат к заданной температуре	<input type="checkbox"/>
Энергетический диффузор	<input type="checkbox"/>
Режим полной мощности	<input checked="" type="checkbox"/>
10°C в режиме обогрева	<input type="checkbox"/>
Низкошумный режим	<input type="checkbox"/>
Автоматический режим	<input checked="" type="checkbox"/>
Автоматические жалюзи вверх/вниз	<input checked="" type="checkbox"/>
Автоматические жалюзи вверх/вниз и влево/вправо	<input type="checkbox"/>
Автоматическая скорость вентилятора	<input checked="" type="checkbox"/>
Авторестарт	<input checked="" type="checkbox"/>
Комплектующие для подмеса свежего воздуха	<input type="checkbox"/>
Таймер автовыключения	<input type="checkbox"/>
Ночной режим	<input checked="" type="checkbox"/>
Программный таймер	<input checked="" type="checkbox"/>
Недельный таймер	<input type="checkbox"/>
Таймер Недельный + Интервал	<input type="checkbox"/>
Индикатор очистки фильтра	<input checked="" type="checkbox"/>
Вывод внешнего сигнала ошибки	<input type="checkbox"/>
Внешнее включение/выключение	<input type="checkbox"/>
WiFi управление	<input type="checkbox"/>
Ионный дезодорирующий фильтр	<input type="checkbox"/>
Яблочно-катехиновый фильтр	<input type="checkbox"/>
Противовирусный фильтр	<input type="checkbox"/>
Моющая панель	<input checked="" type="checkbox"/>
Насос отвода конденсата	<input type="checkbox"/>
Покрытие Blue Fin	<input type="checkbox"/>
Низкотемпературный комплект	<input type="checkbox"/>

Стандартная комплектация Опция



Инструкция по монтажу



Руководство пользователя



Скачать эту страницу

Модель внутреннего блока		ASHG07KPCA (-R)	ASHG09KPCA (-R)	ASHG12KPCA (-R)
Модель наружного блока		AONG07KPCA (-R)	AONG09KPCA (-R)	AONG12KPCA (-R)
Холодопроизводительность	кВт	2	2,5	3,4
Теплопроизводительность	кВт	2,5	2,8	3,8
Класс энергоэффективности	Холод	A++	A++	A++
Класс энергоэффективности	Тепло	A+	A+	A+
Потребляемая мощность	Холод, кВт	0,48(0,25-1,03)	0,71(0,25-1,05)	1(0,25-1,14)
Потребляемая мощность	Тепло, кВт	0,63(0,25-1,39)	0,79(0,25-1,39)	1,14(0,25-1,6)
Рабочий ток	Холод, А	2,7	3,5	4,7
Рабочий ток	Тепло, А	3,2	3,8	5,6
Электропитание	ф/В/Гц	1/230/50	1/230/50	1/230/50
Хладагент		R32	R32	R32
Максимальная длина фреонпровода	м	20	20	20
Максимальный перепад высот	м	15	15	15
Диаметр трубопровода (жидкость)	мм		6,35(1/4)	
Диаметр трубопровода (газ)	мм		9,52(3/8)	
Диаметр отвода конденсата	мм	16	16	16
Отвод конденсата	л/ч	1	1,3	1,8
Заводская заправка	м	15	15	15
Дозаправка	г/м	20	20	20
Диапазон рабочих температур	Холод, °С	-10+46	-10+46	-10+46
Диапазон рабочих температур	Тепло, °С	-15+24	-15+24	-15+24
Внутренний блок				
Расход воздуха(тихий/низ/сред/выс)	м³/ч	240/340/460/580	240/340/460/580	240/360/490/630
Уровень звукового давления (тихий/низ/сред/выс)	дБ(А)	22/31/38/45	22/31/38/45	22/33/40/46
Габаритные размеры нетто (ВхШхГ)	мм	270 x 784 x 224	270 x 784 x 224	270 x 784 x 224
Вес нетто	кг	8	8	8
Габаритные размеры брутто (ВхШхГ)	мм	279 x 864 x 334	279 x 864 x 334	279 x 864 x 334
Вес в упаковке	кг	11	11	11
Наружный блок				
Расход воздуха	м³/ч	1650	1650	1700
Уровень звукового давления	дБ(А)	45	47	49
Уровень шума	дБ(А)	57	59	62
Габаритные размеры нетто (ВхШхГ)	мм	541 x 663 x 290	541 x 663 x 290	541 x 663 x 290
Вес нетто	кг	23	23	25
Габаритные размеры брутто (ВхШхГ)	мм	596 x 798 x 369	596 x 798 x 369	596 x 798 x 369
Вес в упаковке	кг	25	25	27

ОПЦИИ

Адаптер WiFi управления:	UTY-TFSXF2
Держатель для пульта:	UTZ-RXLA
Противовирусный фильтр:	UTR-FA16-5

ГАБАРИТНЫЕ РАЗМЕРЫ (мм)

Модель	A	B	C
ASHG07KPCA(-R)			
ASHG09KPCA(-R)	270	784	224
ASHG12KPCA(-R)			

Модель	A	B	C	D	E
AONG07KPCA(-R)					
AONG09KPCA(-R)	541	663	290	330	450
AONG12KPCA(-R)					

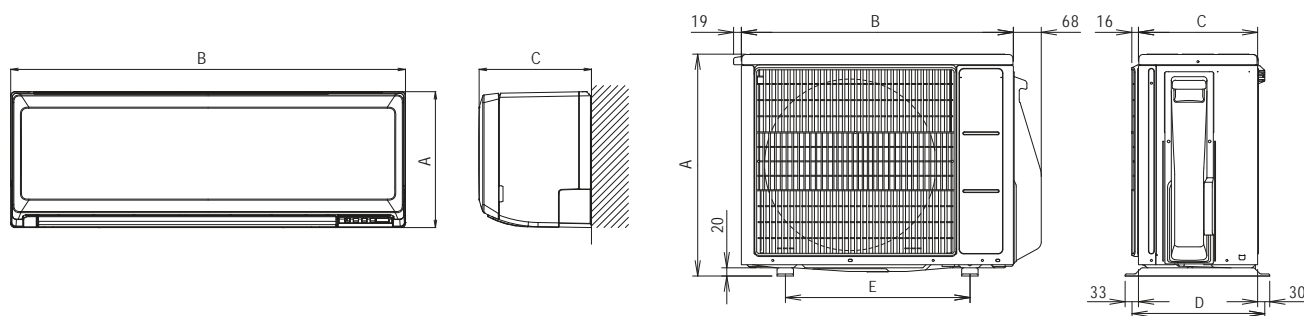

СХЕМЫ ЭЛЕКТРИЧЕСКИХ СОЕДИНЕНИЙ

Автомат защиты для:
AONG07KPCA(-R), AONG09KPCA(-R),
AONG12KPCA(-R) - 16 А

Кабель силового питания для:
AONG07KPCA(-R), AONG09KPCA(-R),
AONG12KPCA(-R) - 3 x 1,5 мм²

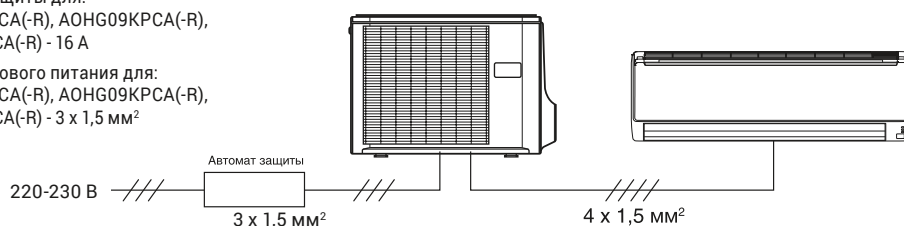

Межблочный кабель:
ASHG07KPCA(-R), ASHG09KPCA(-R),
ASHG12KPCA(-R) - 4 x 1,5 мм²

Eco Range

ASHG18KLCA/ ASHG24KLCA



AR-RCE1E
Входит в стандартную комплектацию

R32

Хладагент нового поколения

A++

Класс сезонной энергоэффективности

5 лет

Гарантия



КОМПАКТНЫЙ И СТИЛЬНЫЙ ДИЗАЙН

Четкие линии и безупречная форма находят свое отражение в лаконичном современном дизайне внутреннего блока. Широкие жалюзи обеспечивают равномерное распределение воздуха по всей площади помещения.



ЭКОНОМНЫЙ РЕЖИМ

Экономный режим позволяет рационально охлаждать или нагревать помещение, не прибегая к избыточной работе блока.

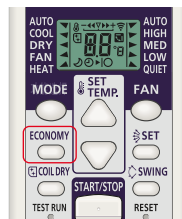

ЗАБОТА О ЗДОРОВЬЕ

Противовирусные фильтры, доступные в том числе и для серии Eco Range, инактивируют 99% вирусов, попадаемых на них. Они рекомендованы к использованию в медицинских учреждениях и устойчивы к влажной дезинфекции



Датчик движения

Экономичный режим

Ограничение уставки температуры

Возврат к заданной температуре

Энергетический диффузор

Режим полной мощности

10°C в режиме обогрева

Низкошумный режим

Автоматический режим

Автоматические жалюзи вверх/вниз

Автоматические жалюзи вверх/вниз и влево/вправо

Автоматическая скорость вентилятора

Авторестарт

Комплекующие для подмеса свежего воздуха

Таймер автовыключения

Ночной режим

Программный таймер

Недельный таймер

Таймер Недельный + Интервал

Индикатор очистки фильтра

Вывод внешнего сигнала ошибки

Внешнее включение/выключение

WiFi управление

Ионный дезодорирующий фильтр

Яблочно-катехиновый фильтр

Противовирусный фильтр

Моющаяся панель

Насос отвода конденсата

Покрытие Blue Fin

Низкотемпературный комплект

● Стандартная комплектация ○ Опция



Инструкция по монтажу



Руководство пользователя



Скачать эту страницу

Модель внутреннего блока		ASHG18KLCA	ASHG24KLCA
Модель наружного блока		AOHG18KLCA	AOHG24KLCA
Холодопроизводительность	кВт	5,2	7,1
Теплопроизводительность	кВт	6,3	8
Класс энергоэффективности	Холод	A++	A++
Класс энергоэффективности	Тепло	A+	A+
Потребляемая мощность	Холод, кВт	1,685(0,14-2,09)	2,42(0,18-2,74)
Потребляемая мощность	Тепло, кВт	1,8(0,1-1,93)	2,225(0,15-2,66)
Рабочий ток	Холод, А	7,5	10,9
Рабочий ток	Тепло, А	8	10,4
Электропитание	ф/В/Гц	1/230/50	1/230/50
Хладагент		R32	R32
Максимальная длина фреонпровода	м	25	30
Максимальный перепад высот	м	20	25
Диаметр трубопровода (жидкость)	мм		6,35(1/4)
Диаметр трубопровода (газ)	мм	9,52(3/8)	12,7(1/2)
Диаметр отвода конденсата	мм	16	16
Отвод конденсата	л/ч	1,9	3,1
Заводская заправка	м	15	15
Дозаправка	г/м	40	40
Диапазон рабочих температур	Холод, °С	-10+46	-10+46
Диапазон рабочих температур	Тепло, °С	-15+24	-15+24
Внутренний блок			
Расход воздуха(тихий/низ/сред/выс)	м³/ч	555/665/780/865	555/685/880/1040
Уровень звукового давления (тихий/низ/сред/выс)	дБ(А)	35/40/44/47	33/38/45/51
Габаритные размеры нетто (ВхШхГ)	мм	293 x 790 x 249	293 x 790 x 249
Вес нетто	кг	9,5	10
Габаритные размеры брутто (ВхШхГ)	мм	320 x 840 x 375	320 x 840 x 375
Вес в упаковке	кг	12	12,5
Наружный блок			
Расход воздуха	м³/ч	1830	2885
Уровень звукового давления	дБ(А)	50	55
Уровень шума	дБ(А)	61	65
Габаритные размеры нетто (ВхШхГ)	мм	542 x 799 x 290	632 x 799 x 290
Вес нетто	кг	33	38
Габаритные размеры брутто (ВхШхГ)	мм	602 x 940 x 375	692 x 940 x 375
Вес в упаковке	кг	36	42

ОПЦИИ

Противовирусный фильтр: UTR-FA16-5

ГАБАРИТНЫЕ РАЗМЕРЫ (мм)

Модель	A	B	C
ASHG18KLCA	293	790	249
ASHG24KLCA			

Модель	A	B	C	D	E
AOHG18KLCA	542	799	290	330	580
AOHG24KLCA	632				

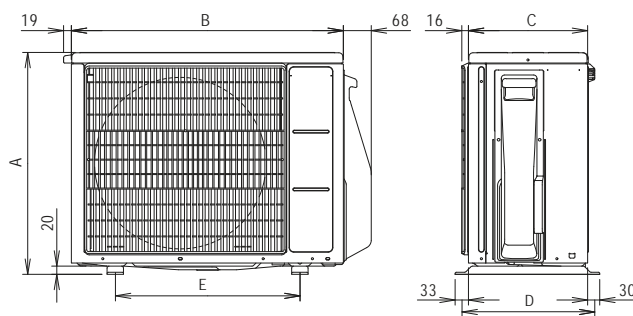
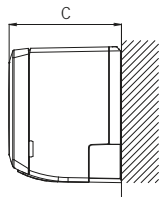
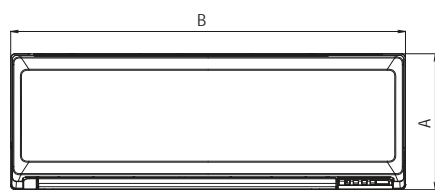

СХЕМЫ ЭЛЕКТРИЧЕСКИХ СОЕДИНЕНИЙ

Автомат защиты для:
AOHG18KLCA, AOHG24KLCA - 20 А

Кабель силового питания для:
AOHG18KLCA, AOHG24KLCA - 3 x 2,5 мм²

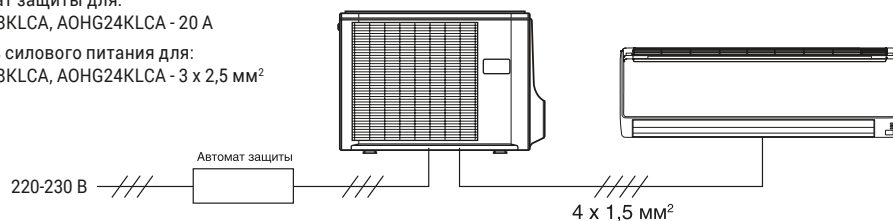

Межблочный кабель:
ASHG18KLCA, ASHG24KLCA - 4 x 1,5 мм²

Eco Server

ASHG30LMTA/ ASHG36LMTA



AR-REATE
Входит в стандартную комплектацию

Пульты (опционально)



UTY-RNRGZ5 UTY-RLRG UTY-RCRGZ1 UTY-RHRG UTY-RSRG UTY-RVNGM UTY-RNNGM UTY-RSNGM

A++

Класс сезонной энергоэффективности

3 года

Гарантия



РОТАЦИЯ И ОДНОВРЕМЕННАЯ РАБОТА ДВУХ СИСТЕМ

Сплит-системы серии Eco Server являются оптимальным решением для серверных и ЦОД благодаря возможности организации поочередной, резервной или одновременной работы двух сплит-систем. Дополнительный внешний согласователь работы не требуется. Из аксессуаров понадобятся адаптеры UTY-XWNX и межблочный кабель.



РАСШИРЕННЫЙ ДИАПАЗОН РАБОЧИХ ТЕМПЕРАТУР

Кондиционирование серверных при низких температурах наружного воздуха возможно при установке дополнительного низкотемпературного комплекта. Его использование позволяет сплит-системе эффективно охлаждать помещение, когда за окном до -30°C.



ДАТЧИК ДВИЖЕНИЯ

Датчик движения реагирует на инфракрасное излучение. Если в помещении нет людей, кондиционер переходит в режим энергосбережения.



Датчик движения	<input checked="" type="checkbox"/>
Экономичный режим	<input checked="" type="checkbox"/>
Ограничение уставки температуры	<input type="checkbox"/>
Возврат к заданной температуре	<input type="checkbox"/>
Энергетический диффузор	<input type="checkbox"/>
Режим полной мощности	<input checked="" type="checkbox"/>
10°C в режиме обогрева	<input checked="" type="checkbox"/>
Низкошумный режим	<input checked="" type="checkbox"/>
Автоматический режим	<input checked="" type="checkbox"/>
Автоматические жалюзи вверх/вниз	<input checked="" type="checkbox"/>
Автоматические жалюзи вверх/вниз и влево/вправо	<input checked="" type="checkbox"/>
Автоматическая скорость вентилятора	<input checked="" type="checkbox"/>
Авторестарт	<input checked="" type="checkbox"/>
Комплекующие для подмеса свежего воздуха	<input type="checkbox"/>
Таймер автовыключения	<input type="checkbox"/>
Ночной режим	<input checked="" type="checkbox"/>
Программный таймер	<input checked="" type="checkbox"/>
Недельный таймер	<input checked="" type="checkbox"/>
Таймер Недельный + Интервал	<input type="checkbox"/>
Индикатор очистки фильтра	<input checked="" type="checkbox"/>
Вывод внешнего сигнала ошибки	<input type="checkbox"/>
Внешнее включение/выключение	<input type="checkbox"/>
WiFi управление	<input type="checkbox"/>
Ионный дезодорирующий фильтр	<input checked="" type="checkbox"/>
Яблочно-катехиновый фильтр	<input checked="" type="checkbox"/>
Противовирусный фильтр	<input type="checkbox"/>
Моющаяся панель	<input type="checkbox"/>
Насос отвода конденсата	<input type="checkbox"/>
Покрытие Blue Fin	<input checked="" type="checkbox"/>
Низкотемпературный комплект	<input type="checkbox"/>

Стандартная комплектация Опция



Инструкция по монтажу



Руководство пользователя



Скачать эту страницу

Модель внутреннего блока		ASHG30LMTA	ASHG36LMTA
Модель наружного блока		AONG30LMTA	AONG36LMTA
Холодопроизводительность	кВт	8,0	9,4
Теплопроизводительность	кВт	8,8	10,1
Класс энергоэффективности	Холод	A++	A+
Класс энергоэффективности	Тепло	A+	A+
Потребляемая мощность	Холод, кВт	2,33(0,50-3,30)	3,16(0,50-4,33)
Потребляемая мощность	Тепло, кВт	2,41(0,50-3,30)	2,96(0,50-4,33)
Рабочий ток	Холод, А	10,2	13,9
Рабочий ток	Тепло, А	10,5	13,0
Электропитание	ф/В/Гц	1/230/50	1/230/50
Хладагент		R410A	R410A
Максимальная длина фреонпровода	м	50	50
Максимальный перепад высот	м	30	30
Диаметр трубопровода (жидкость)	мм		9,52(3/8)
Диаметр трубопровода (газ)	мм		15,88(5/8)
Диаметр отвода конденсата	мм	16	16
Отвод конденсата	л/ч	2,7	3,7
Заводская заправка	м	20	20
Дозаправка	г/м	40	40
Диапазон рабочих температур	Холод, °С	-15+46	-15+46
Диапазон рабочих температур	Тепло, °С	-15+24	-15+24
Внутренний блок			
Расход воздуха(тихий/низ/сред/выс)	м³/ч	710/910/1130/1380	710/910/1130/1380
Уровень звукового давления (тихий/низ/сред/выс)	дБ(А)	31/38/44/50	31/38/44/50
Габаритные размеры нетто (ВхШхГ)	мм	340 x 1150 x 280	340 x 1150 x 280
Вес нетто	кг	18	18
Габаритные размеры брутто (ВхШхГ)	мм	405 x 1270 x 450	405 x 1270 x 450
Вес в упаковке	кг	24	24
Наружный блок			
Расход воздуха	м³/ч	3600	3800
Уровень звукового давления	дБ(А)	52	55
Уровень шума	дБ(А)	67	68
Габаритные размеры нетто (ВхШхГ)	мм	830 x 900 x 330	830 x 900 x 330
Вес нетто	кг	61	61
Габаритные размеры брутто (ВхШхГ)	мм	1000 x 1050 x 445	1000 x 1050 x 445
Вес в упаковке	кг	69	69

ОПЦИИ

Проводной пульт управления:	UTY-RCRGZ1* UTY-RNRGZ5* UTY-RLRG* UTY-RNNGM** UTY-RVNGM**	Контроллер внешних переключений: Адаптер WiFi управления:	UTY-TERX**(**) UTY-TFNXZ1** FJ-RC-WIFI-1** UTY-VKSX UTY-VMSX FG-RC-MBS-1Z1** FJ-RC-KNX-1i**	Сетевой конвертер для интеграции сплита в сеть VRF (Питание DC): Сетевой конвертер для интеграции сплита в сеть VRF (Питание AC): Плата для внешних подключений: Коробка платы внешних подключений: Комплект для внешних подключений: Комплект связи:	UTY-VTGX**(**) UTY-VTGXV**(**) UTY-XCSXZ1 UTZ-GXXB UTY-XWZX UTY-TWRX
Упрощенный пульт управления:	UTY-RHRG* UTY-RSRG* UTY-RSNGM** UTR-FA13-3	Конвертер KNX®: Конвертер MODBUS®: Конвертер MODBUS®: Конвертер KNX®:		* Требуется комплект связи UTY-TWRX. **Требуется комплект связи UTY-XWNX.	
Противовирусный фильтр:					

ГАБАРИТНЫЕ РАЗМЕРЫ (мм)

Модель	A	B	C
ASHG30LMTA	340	1150	280
ASHG36LMTA			

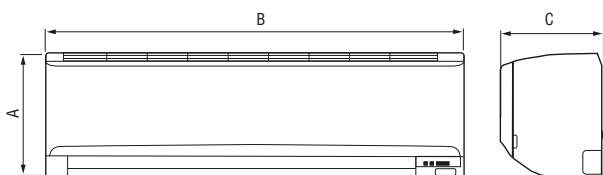

Модель	A	B	C	D	E
AONG30LMTA	830	900	361	650	370
AONG36LMTA					

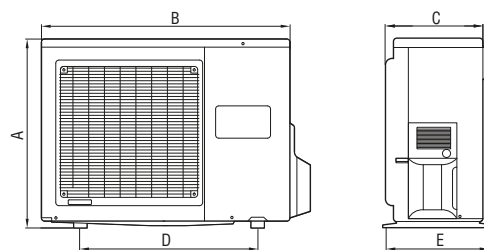

СХЕМЫ ЭЛЕКТРИЧЕСКИХ СОЕДИНЕНИЙ

Автомат защиты для:
AONG30LMTA, AONG36LMTA - 25 А

Кабель силового питания для:
AONG30LMTA - 3 x 2,5 мм²
AONG36LMTA - 3 x 4,0 мм²

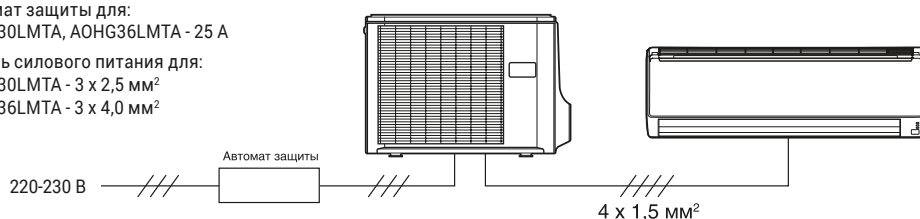

Межблочный кабель:
ASHG30LMTA, ASHG36LMTA - 4 x 1,5 мм²

МОДЕЛЬНЫЙ РЯД СПЛИТ-СИСТЕМ









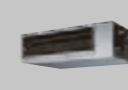

Тип	Серия	Хладагент	Модельный ряд	kBTU		
				9	12	14
Кассетные	Компактные	R32	 9/12/14/18/22/24	AUXG09KVLA	AUXG12KVLA	AUXG14KVLA
	С круговым потоком	R32	 18/22/24 30/36/45/54			
Канальные	Тонкие	R32	 09/12/14 18	ARXG09KLLAP	ARXG12KLLAP	ARXG14KLLAP
	Средненапорные Comfort	R32	 12/14 18/22/24/30 36/45/54		ARXG12KHTAP	ARXG14KHTAP
	Средненапорные	R32				
	Высоконапорные	R32				
	Высоконапорные	R410A				
Потолочные	R32	 18/22 24/30 36/45/54				
Напольные	R32			AGHG09KVCA	AGHG12KVCA	AGHG14KVCA

kBTU								
18	22	24	30	36	45	54	72	90
AUXG18KVLA	AUXG22KVLA	AUXG24KVLA						
AUXG18KRLB	AUXG22KRLB	AUXG24KRLB	AUXG30KRLB	AUXG36KRLB	AUXG45KRLB	AUXG54KRLB		
ARXG18KLLAP								
ARXG18KHTAP	ARXG22KHTAP	ARXG24KHTAP	ARXG30KHTAP	ARXG36KHTAP	ARXG45KHTAP	ARXG54KHTAP		
	ARXG22KMLA	ARXG24KMLA	ARXG30KMLA	ARXG36KMLA	ARXG45KMLA			
					ARXG45KHTA	ARXG54KHTA		
						ARHG60LHTA	ARHG72LHTA	ARHG90LHTA
ABHG18KRТА	ABHG22KRТА	ABHG24KRТА	ABHG30KRТА	ABHG36KRТА	ABHG45KRТА	ABHG54KRТА		

ФУНКЦИИ СПЛИТ-СИСТЕМ

Тип	Кассетные		Канальные		
	Серия	Компактные	С круговым потоком	Тонкие	
					
Модель	AUXG09/12/14/18/22/24KVLA	AUXG18/22/24/30/36/45/54KRLB	ARXG09/12/14/18KLLAP		
					
Энергосбережение	Датчик движения	<input type="radio"/>	<input type="radio"/>		
	Экономичный режим	<input checked="" type="radio"/>	<input checked="" type="radio"/>	<input checked="" type="radio"/>	
	Ограничение уставки температуры	<input type="radio"/>	<input checked="" type="radio"/>	<input type="radio"/>	
	Возврат к заданной температуре	<input checked="" type="radio"/>	<input checked="" type="radio"/>	<input checked="" type="radio"/>	
Комфорт	Режим полной мощности				
	10°C в режиме обогрева	<input checked="" type="radio"/>	<input type="radio"/>	<input type="radio"/>	
	Низкошумный режим		<input type="radio"/> (45/54)		
	Автоматический режим	<input checked="" type="radio"/>	<input checked="" type="radio"/>	<input checked="" type="radio"/>	
	Автоматические жалюзи вверх/вниз	<input checked="" type="radio"/>	<input checked="" type="radio"/>	<input type="radio"/>	
	Автоматические жалюзи вверх/вниз и влево/вправо				
	Автоматическая скорость вентилятора	<input checked="" type="radio"/>	<input checked="" type="radio"/>	<input checked="" type="radio"/>	
	Авторестарт	<input checked="" type="radio"/>	<input checked="" type="radio"/>	<input checked="" type="radio"/>	
	Просечка под фланец подмеса свежего воздуха		<input checked="" type="radio"/>		
	Комплектующие для подмеса свежего воздуха	<input type="radio"/>	<input type="radio"/>	<input type="radio"/>	
	Отвод воздуха в соседнее помещение		<input checked="" type="radio"/>		
	Индивидуальное управление жалюзи		<input checked="" type="radio"/>		
	Удобство пользования	Таймер автовыключения	<input checked="" type="radio"/>	<input checked="" type="radio"/>	<input checked="" type="radio"/>
		Ночной режим	<input checked="" type="radio"/>	<input type="radio"/>	<input type="radio"/>
Программный таймер		<input checked="" type="radio"/>	<input type="radio"/>	<input type="radio"/>	
Недельный таймер		<input checked="" type="radio"/>	<input checked="" type="radio"/>	<input checked="" type="radio"/>	
Таймер Недельный+Интервал		<input type="radio"/>		<input checked="" type="radio"/>	
Индикатор очистки фильтра		<input checked="" type="radio"/>	<input checked="" type="radio"/>	<input checked="" type="radio"/>	
Вывод внешнего сигнала			<input type="radio"/>		
Внешнее включение/выключение		<input checked="" type="radio"/>	<input checked="" type="radio"/>	<input checked="" type="radio"/>	
WiFi управление		<input type="radio"/>	<input type="radio"/>	<input type="radio"/>	
Очистка		Ионный дезодорирующий фильтр			<input checked="" type="radio"/>
	Яблочно-катехиновый фильтр			<input checked="" type="radio"/>	
	Многоразовый фильтр	<input checked="" type="radio"/>	<input checked="" type="radio"/>	<input checked="" type="radio"/>	
	Противовирусный фильтр	<input type="radio"/>	<input type="radio"/>	<input type="radio"/>	
Конструкция	Автоматическая регулировка воздушного потока			<input checked="" type="radio"/> (72/90)	
	Насос отвода конденсата	<input checked="" type="radio"/>	<input checked="" type="radio"/>	<input checked="" type="radio"/>	
	Покрытие Blue fin		<input checked="" type="radio"/> (30/36/45/54)	<input checked="" type="radio"/> (30/36/45/54)	
	Низкотемпературный комплект	<input type="radio"/>	<input type="radio"/>	<input type="radio"/>	

● Стандартная комплектация ○ Опция

Средненапорные Comfort	Канальные		Напольные	Потолочные	
	Средненапорные	Высоконапорные			
					
ARXG12/14/18/22/24/30/36/45/54KHTAP	ARXG22/24/30/36/45KMLA	ARXG45/54KHTA	ARHG60/72/90LHTA	AGHG09/12/14KVCA	ABHG18/22/24/30/36/45/54KRTA
					
<input checked="" type="radio"/>	<input checked="" type="radio"/>	<input checked="" type="radio"/>	<input checked="" type="radio"/>	<input checked="" type="radio"/>	
<input checked="" type="radio"/>	<input type="radio"/>	<input type="radio"/>	<input checked="" type="radio"/> (72/90)	<input type="radio"/>	
<input checked="" type="radio"/>	<input checked="" type="radio"/>	<input checked="" type="radio"/>	<input checked="" type="radio"/> (72/90)	<input type="radio"/>	
<input type="radio"/>	<input type="radio"/>		<input type="radio"/>	<input type="radio"/>	
<input type="radio"/> (45/54)	<input type="radio"/> (36/45)	<input type="radio"/>	<input type="radio"/>	<input type="radio"/>	
<input checked="" type="radio"/>	<input checked="" type="radio"/>	<input checked="" type="radio"/>	<input checked="" type="radio"/>	<input checked="" type="radio"/>	
<input checked="" type="radio"/>	<input checked="" type="radio"/>	<input checked="" type="radio"/>	<input checked="" type="radio"/>	<input checked="" type="radio"/>	
<input checked="" type="radio"/>	<input checked="" type="radio"/>	<input checked="" type="radio"/>	<input checked="" type="radio"/>	<input checked="" type="radio"/>	
<input checked="" type="radio"/>	<input checked="" type="radio"/>	<input checked="" type="radio"/>	<input checked="" type="radio"/> (72/90)	<input checked="" type="radio"/>	
<input type="radio"/>	<input type="radio"/>	<input type="radio"/>	<input type="radio"/>	<input type="radio"/>	
<input checked="" type="radio"/>	<input checked="" type="radio"/>	<input checked="" type="radio"/>	<input checked="" type="radio"/>	<input checked="" type="radio"/>	
<input checked="" type="radio"/>	<input checked="" type="radio"/>	<input checked="" type="radio"/>	<input checked="" type="radio"/> (72/90)	<input checked="" type="radio"/>	
<input type="radio"/>	<input checked="" type="radio"/>	<input checked="" type="radio"/>	<input type="radio"/> (60)	<input type="radio"/>	
<input checked="" type="radio"/>	<input checked="" type="radio"/>	<input checked="" type="radio"/>	<input checked="" type="radio"/>	<input checked="" type="radio"/>	
<input type="radio"/>	<input checked="" type="radio"/>	<input checked="" type="radio"/>	<input type="radio"/> (72/90)	<input type="radio"/>	
<input checked="" type="radio"/>	<input checked="" type="radio"/>	<input checked="" type="radio"/>	<input checked="" type="radio"/> (72/90)	<input checked="" type="radio"/>	
<input type="radio"/>	<input type="radio"/>	<input type="radio"/>	<input type="radio"/>	<input type="radio"/>	
<input checked="" type="radio"/>	<input checked="" type="radio"/>	<input checked="" type="radio"/>	<input checked="" type="radio"/>	<input checked="" type="radio"/>	
<input type="radio"/>	<input type="radio"/>	<input type="radio"/>	<input type="radio"/>	<input type="radio"/>	
<input checked="" type="radio"/>	<input type="radio"/>	<input checked="" type="radio"/>	<input checked="" type="radio"/> (72/90)	<input checked="" type="radio"/>	
<input checked="" type="radio"/> (30/36/45/54)	<input checked="" type="radio"/> (45)	<input checked="" type="radio"/>	<input checked="" type="radio"/>	<input checked="" type="radio"/> (30/36/45/54)	
<input type="radio"/>	<input type="radio"/>	<input type="radio"/>	<input type="radio"/>	<input type="radio"/>	

Standard

AUXG09KV/ AUXG12KV/ AUXG14KV/ AUXG18KV/ AUXG22KV/ AUXG24KV



Пульты (опционально)



UTY-RNRGZ5 UTY-RLRG UTY-RCRGZ1 UTY-RHRG UTY-RSRG UTY-RVNGM UTY-RNNGM UTY-RSNGM UTY-LNTG

R32

Хладагент нового поколения

A++

Класс сезонной энергоэффективности

3 года

Гарантия



КОМПАКТНЫЕ РАЗМЕРЫ

Компактный внутренний блок размером 570x570 мм легко встраивается в подвесной потолок. Стильная декоративная панель закрывает ячейку размером 620x620 мм.



УДОБНОЕ ОБСЛУЖИВАНИЕ

Заборная решетка декоративной панели может быть развернута для открытия в любую сторону, что делает обслуживание более удобным.



ШИРОКИЕ ВОЗМОЖНОСТИ ПРИМЕНЕНИЯ

Серия Standard отличается высокими показателями энергоэффективности, большой длиной трассы и перепадом высот. Благодаря широкому температурному диапазону оборудование может эксплуатироваться круглый год с минимальными энергозатратами.

Датчик движения

Экономичный режим

Ограничение уставки температуры

Возврат к заданной температуре

Режим полной мощности

10°C в режиме обогрева

Низкошумный режим

Автоматический режим

Автоматические жалюзи вверх/вниз

Автоматические жалюзи вверх/вниз и влево/вправо

Автоматическая скорость вентилятора

Авторестарт

Просечка под фланец подмеса свежего воздуха

Комплектующие для подмеса свежего воздуха

Отвод воздуха в соседнее помещение

Индивидуальное управление жалюзи

Таймер автовыключения

Ночной режим

Программный таймер

Недельный таймер

Таймер Недельный+Интервал

Индикатор очистки фильтра

Вывод внешнего сигнала

Внешнее включение/выключение

Wi-Fi управление

Воздушный фильтр

Противовирусный фильтр

Автоматическая регулировка воздушного потока

Насос отвода конденсата

Покрытие Blue fin

Низкотемпературный комплект

● Стандартная комплектация ○ Опция



Инструкция по монтажу



Руководство пользователя



Скачать эту страницу

Модель внутреннего блока		AUXG09KVLA	AUXG12KVLA	AUXG14KVLA	AUXG18KVLA	AUXG22KVLA	AUXG24KVLA	
Модель наружного блока		АОHG09KBTB	АОHG12KBTB	АОHG14KBTB	АОHG18KBTB	АОHG22KBTB	АОHG24KBTB	
Холодопроизводительность	кВт	2,5	3,5	4,3	5,2	6,0	6,8	
Теплопроизводительность	кВт	3,2	4,1	5,0	6,0	7,0	7,5	
Класс энергоэффективности	Холод	A++	A++	A++	A++	A++	A++	
Класс энергоэффективности	Тепло	A+	A+	A+	A+	A+	A+	
Потребляемая мощность	Холод, кВт	0,55	0,93	1,28	1,6	1,82	2,21	
Потребляемая мощность	Тепло, кВт	0,79	1,08	1,32	1,66	1,87	2,03	
Рабочий ток	Холод, А	2,90	4,10	5,60	7,00	8,00	9,70	
Рабочий ток	Тепло, А	4,00	4,80	5,80	7,30	8,20	8,90	
Электропитание	ф/В/Гц	1/230/50	1/230/50	1/230/50	1/230/50	1/230/50	1/230/50	
Хладагент		R32	R32	R32	R32	R32	R32	
Максимальная длина фреонпровода	м	20	25	25	30	30	30	
Максимальный перепад высот	м	15	15	20	20	25	25	
Диаметр трубопровода (жидкость)	мм	6,35(1/4)						
Диаметр трубопровода (газ)	мм	9,52(3/8)			12,7(1/2)			
Диаметр отвода конденсата	мм	32	32	32	32	32	32	
Отвод конденсата	л/ч	0,6	1,2	1,5	2,2	2,6	2,7	
Заводская заправка	м	15	15	15	20	20	20	
Дозаправка	г/м	20	20	20	20	20	20	
Диапазон рабочих температур	Холод, °С	-15+46	-15+46	-15+46	-15+46	-15+46	-15+46	
Диапазон рабочих температур	Тепло, °С	-15+24	-15+24	-15+24	-15+24	-15+24	-15+24	
Внутренний блок								
Расход воздуха (тихий/низ/сред/выс)	м³/ч	390/440/490/540	410/470/530/600	410/490/580/680	410/490/580/680	450/600/740/830	450/600/830/930	
Уровень звукового давления (тихий/низ/сред/выс)	дБ(А)	27/29/31/33	27/30/34/37	27/30/34/38	26/30/34/38	30/36/42/44	30/36/44/49	
Габаритные размеры нетто (ВхШхГ)	мм	245 x 570 x 570	245 x 570 x 570	245 x 570 x 570	245 x 570 x 570	245 x 570 x 570	245 x 570 x 570	
Вес нетто	кг	15	15	15	15	16	16	
Габаритные размеры брутто (ВхШхГ)	мм	265 x 730 x 625	265 x 730 x 625	265 x 730 x 625	265 x 730 x 625	265 x 730 x 625	265 x 730 x 625	
Вес в упаковке	кг	19	19	19	19	20	20	
Наружный блок								
Расход воздуха	м³/ч	1480	1580	1670	2160	2240	2700	
Уровень звукового давления	дБ(А)	46	47	49	50	51	53	
Уровень шума	дБ(А)	59	61	62	62	63	65	
Габаритные размеры нетто (ВхШхГ)	мм	542 x 799 x 290	542 x 799 x 290	542 x 799 x 290	632 x 799 x 290	632 x 799 x 290	716 x 820 x 315	
Вес нетто	кг	32	33	33	36	38	42	
Габаритные размеры брутто (ВхШхГ)	мм	602 x 940 x 375	602 x 940 x 375	602 x 940 x 375	692 x 940 x 375	692 x 940 x 375	776 x 961 x 450	
Вес в упаковке	кг	35	37	37	40	42	46	
Декоративная панель								
Габаритные размеры нетто (ВхШхГ)	мм	49 x 620 x 620	49 x 620 x 620	49 x 620 x 620	49 x 620 x 620	49 x 620 x 620	49 x 620 x 620	
Вес	кг	2,30	2,30	2,30	2,30	2,30	2,30	
Габаритные размеры брутто (ВхШхГ)	мм	120 x 765 x 755	120 x 765 x 755	120 x 765 x 755	120 x 765 x 755	120 x 765 x 755	120 x 765 x 755	
Вес	кг	4,50	4,50	4,50	4,50	4,50	4,50	

ОПЦИИ

Проводной пульт управления:	UTY-RCRGZ1 UTY-RNRGZ5 UTY-RLRG UTY-RNNGM UTY-RVNGM UTY-RHRG UTY-RSRG UTY-RSNGM UTY-LNTG UTD-HFAA	Контроллер внешних переключений: Адаптер WiFi управления: Конвертер KNX®: Конвертер MODBUS®: Заглушка подачи воздуха: Комплект для внешних подключений: Конвертер MODBUS®: Конвертер KNX®:	UTY-TERX UTY-TFSXZ1 FJ-RC-WIFI-1 UTY-VKSX UTY-VMSX UTR-YDZB UTY-XWZXZG FG-RC-MBS-1Z1 FJ-RC-KNX-1i	Сетевой конвертер для интеграции сплита в сеть VRF (Питание DC): Сетевой конвертер для интеграции сплита в сеть VRF (Питание AC): Изоляция от высокой влажности: Комплект подмеса свежего воздуха: Плата для внешних подключений: Коробка платы внешних подключений: Декоративная панель с ИК приемником:	UTY-VTGX UTY-VTGXV UTZ-KXGC UTZ-VXAA UTY-XCSX UTZ-GXRA UTG-UFGF-W
-----------------------------	---	---	---	---	---

ГАБАРИТНЫЕ РАЗМЕРЫ (мм)

Модель	A	B	C
AUXG09KVLA	245	570	570
AUXG12KVLA	245	570	570
AUXG14KVLA	245	570	570

Модель	A	B	C
AUXG18KVLA	245	570	570
AUXG22KVLA	245	570	570
AUXG24KVLA	245	570	570

Модель	A	B	C	D	E
АОHG09KBTB	542	799	290	580	330
АОHG12KBTB	542	799	290	580	330
АОHG14KBTB	542	799	290	580	330

Модель	A	B	C	D	E
АОHG18KBTB	632	799	290	580	330
АОHG22KBTB	632	799	290	580	330
АОHG24KBTB	716	820	315	600	330

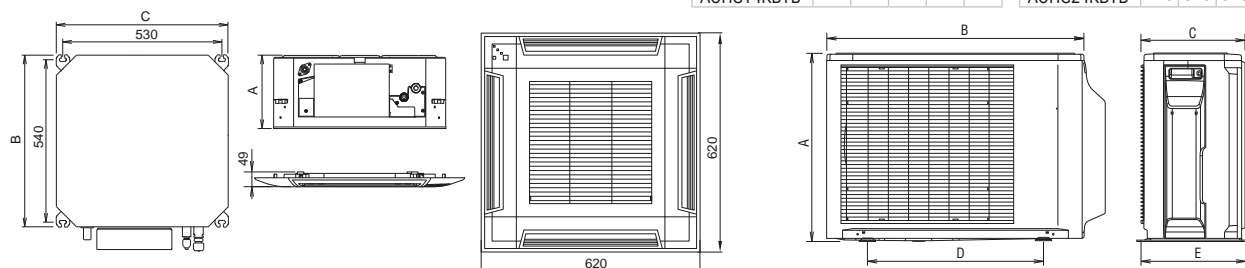

СХЕМЫ ЭЛЕКТРИЧЕСКИХ СОЕДИНЕНИЙ

Автомат защиты для:
АОHG09KBTB, АОHG12KBTB, АОHG14KBTB - 16 А
АОHG18KBTB, АОHG22KBTB, АОHG24KBTB - 20 А

Кабель силового питания для:
АОHG09KBTB, АОHG12KBTB, АОHG14KBTB - 3 x 1,5 мм²
АОHG18KBTB, АОHG22KBTB, АОHG24KBTB - 3 x 2,5 мм²

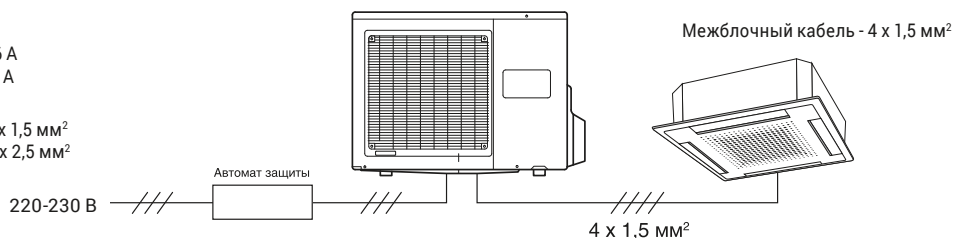

Eco

AUXG09KV/ AUXG12KV/ AUXG14KV/ AUXG18KV/ AUXG22KV/ AUXG24KV



Пульты (опционально)



UTY-RNRGZ5 UTY-RLRG UTY-RCRGZ1 UTY-RHRG UTY-RSRG UTY-RVNGM UTY-RNNGM UTY-RSNGM UTY-LNTG

R32

Хладагент нового поколения

A++

Класс сезонной энергоэффективности

3 года

Гарантия



КОМПАКТНЫЕ РАЗМЕРЫ

Компактный внутренний блок размером 570x570 мм легко встраивается в подвесной потолок. Стильная декоративная панель закрывает ячейку размером 620x620 мм.



УДОБНОЕ ОБСЛУЖИВАНИЕ

Заборная решетка декоративной панели может быть развернута для открытия в любую сторону, что делает обслуживание более удобным.



РАСШИРЕННАЯ КОМПЛЕКТАЦИЯ

Дренажный насос встроен в блок и не требует дополнительного монтажа. Воздушный фильтр входит в комплект поставки. На пульте управления можно настроить функцию очистки фильтра. Спустя указанное количество часов, индикатор загрязнения фильтра напомнит об очистке.

Датчик движения	<input checked="" type="checkbox"/>
Экономичный режим	<input checked="" type="checkbox"/>
Ограничение уставки температуры	<input type="checkbox"/>
Возврат к заданной температуре	<input checked="" type="checkbox"/>
Режим полной мощности	<input checked="" type="checkbox"/>
10°C в режиме обогрева	<input checked="" type="checkbox"/>
Низкошумный режим	<input checked="" type="checkbox"/>
Автоматический режим	<input checked="" type="checkbox"/>
Автоматические жалюзи вверх/вниз	<input checked="" type="checkbox"/>
Автоматические жалюзи вверх/вниз и влево/вправо	<input checked="" type="checkbox"/>
Автоматическая скорость вентилятора	<input checked="" type="checkbox"/>
Авторестарт	<input checked="" type="checkbox"/>
Просечка под фланец подмеса свежего воздуха	<input checked="" type="checkbox"/>
Комплекующие для подмеса свежего воздуха	<input type="checkbox"/>
Отвод воздуха в соседнее помещение	<input checked="" type="checkbox"/>
Индивидуальное управление жалюзи	<input checked="" type="checkbox"/>
Таймер автовыключения	<input checked="" type="checkbox"/>
Ночной режим	<input checked="" type="checkbox"/>
Программный таймер	<input checked="" type="checkbox"/>
Недельный таймер	<input checked="" type="checkbox"/>
Таймер Недельный+Интервал	<input type="checkbox"/>
Индикатор очистки фильтра	<input checked="" type="checkbox"/>
Вывод внешнего сигнала	<input checked="" type="checkbox"/>
Внешнее включение/выключение	<input checked="" type="checkbox"/>
Wi-Fi управление	<input type="checkbox"/>
Воздушный фильтр	<input checked="" type="checkbox"/>
Противовирусный фильтр	<input type="checkbox"/>
Автоматическая регулировка воздушного потока	<input checked="" type="checkbox"/>
Насос отвода конденсата	<input checked="" type="checkbox"/>
Покрытие Blue fin	<input checked="" type="checkbox"/>
Низкотемпературный комплект	<input type="checkbox"/>

Стандартная комплектация Опция



Инструкция по монтажу



Руководство пользователя



Скачать эту страницу

Модель внутреннего блока		AUXG09KVLA	AUXG12KVLA	AUXG14KVLA	AUXG18KVLA	AUXG22KVLA	AUXG24KVLA	
Модель наружного блока		АОHG09КАТА	АОHG12КАТА	АОHG14КАТА	АОHG18КАТА	АОHG22КАТА	АОHG24КАТА	
Холодопроизводительность	кВт	2,5	3,5	4,3	5,2	6,0	6,8	
Теплопроизводительность	кВт	3,2	4,1	5,0	6,0	7,0	7,5	
Класс энергоэффективности	Холод	A++	A++	A++	A++	A++	A+	
Класс энергоэффективности	Тепло	A+	A+	A+	A+	A+	A	
Потребляемая мощность	Холод, кВт	0,68	1,09	1,37	1,69	1,95	2,26	
Потребляемая мощность	Тепло, кВт	0,88	1,17	1,42	1,72	2	2,08	
Рабочий ток	Холод, А	3,40	5,20	6,40	7,80	8,60	10,00	
Рабочий ток	Тепло, А	4,40	5,80	6,60	7,90	8,80	9,10	
Электропитание	ф/В/Гц	1/230/50	1/230/50	1/230/50	1/230/50	1/230/50	1/230/50	
Хладагент		R32	R32	R32	R32	R32	R32	
Максимальная длина фреонпровода	м	15	15	20	20	25	25	
Максимальный перепад высот	м	15	15	15	15	20	20	
Диаметр трубопровода (жидкость)	мм	6,35(1/4)						
Диаметр трубопровода (газ)	мм	9,52(3/8)			12,7(1/2)			
Диаметр отвода конденсата	мм	32	32	32	32	32	32	
Отвод конденсата	л/ч	0,6	1,2	1,5	2,2	2,6	2,7	
Заводская заправка	м	15	15	15	15	15	20	
Дозаправка	г/м	0	0	20	20	20	20	
Диапазон рабочих температур	Холод, °С	-10+46	-10+46	-10+46	-10+46	-10+46	-10+46	
Диапазон рабочих температур	Тепло, °С	-15+24	-15+24	-15+24	-15+24	-15+24	-15+24	
Внутренний блок								
Расход воздуха (тихий/низ/сред/выс)	м³/ч	390/440/490/540	410/470/530/600	410/490/580/680	410/490/580/680	450/600/740/830	450/600/830/930	
Уровень звукового давления (тихий/низ/сред/выс)	дБ(А)	27/29/31/33	27/30/34/37	27/30/34/38	26/30/34/38	30/36/42/44	30/36/44/49	
Габаритные размеры нетто (ВхШхГ)	мм	245 x 570 x 570	245 x 570 x 570	245 x 570 x 570	245 x 570 x 570	245 x 570 x 570	245 x 570 x 570	
Вес нетто	кг	15	15	15	15	16	16	
Габаритные размеры брутто (ВхШхГ)	мм	265 x 730 x 625	265 x 730 x 625	265 x 730 x 625	265 x 730 x 625	265 x 730 x 625	265 x 730 x 625	
Вес в упаковке	кг	19	19	19	19	20	20	
Наружный блок								
Расход воздуха	м³/ч	1610	1630	1670	1710	2240	2885	
Уровень звукового давления	дБ(А)	47	49	50	51	52	54	
Уровень шума	дБ(А)	60	62	63	63	64	66	
Габаритные размеры нетто (ВхШхГ)	мм	541 x 663 x 290	541 x 663 x 290	542 x 799 x 290	542 x 799 x 290	632 x 799 x 290	632 x 799 x 290	
Вес нетто	кг	23	25	32	33	36	38	
Габаритные размеры брутто (ВхШхГ)	мм	602 x 804 x 375	602 x 804 x 375	602 x 940 x 375	602 x 940 x 375	692 x 940 x 375	692 x 940 x 375	
Вес в упаковке	кг	27	29	36	36	40	42	
Декоративная панель								
Габаритные размеры нетто (ВхШхГ)	мм	49 x 620 x 620	49 x 620 x 620	49 x 620 x 620	49 x 620 x 620	49 x 620 x 620	49 x 620 x 620	
Вес нетто	кг	2,30	2,30	2,30	2,30	2,30	2,30	
Габаритные размеры брутто (ВхШхГ)	мм	120 x 765 x 755	120 x 765 x 755	120 x 765 x 755	120 x 765 x 755	120 x 765 x 755	120 x 765 x 755	
Вес в упаковке	кг	4,50	4,50	4,50	4,50	4,50	4,50	

ОПЦИИ

Проводной пульт управления:	UTY-RCRGZ1 UTY-RNRGZ5 UTY-RLRG UTY-RNNGM UTY-RVNGM UTY-RHRG UTY-RSRG UTY-RSNGM UTY-LNTG UTD-HFAA	Контроллер внешних переключений: Адаптер WiFi управления: Конвертер KNX®: Конвертер MODBUS®: Заглушка подачи воздуха: Комплект для внешних подключений: Конвертер MODBUS®: Конвертер KNX®:	UTY-TERX UTY-TFSXZ1 FJ-RC-WIFI-1 UTY-VKSX UTY-VMSX UTR-YDZB UTY-XWZXZG FG-RC-MBS-1Z1 FJ-RC-KNX-i1	Сетевой конвертер для интеграции сплита в сеть VRF (Питание DC): Сетевой конвертер для интеграции сплита в сеть VRF (Питание AC): Изоляция от высокой влажности: Комплект подмеса свежего воздуха: Плата для внешних подключений: Коробка платы внешних подключений: Декоративная панель с ИК приемником:	UTY-VTGX UTY-VTGXV UTZ-KXGC UTZ-VXAA UTY-XCSX UTZ-GXRA UTG-UFGF-W
-----------------------------	---	---	---	---	---

ГАБАРИТНЫЕ РАЗМЕРЫ (мм)

Модель	A	B	C
AUXG09KVLA	245	570	570
AUXG12KVLA	245	570	570
AUXG14KVLA	245	570	570

Модель	A	B	C
AUXG18KVLA	245	570	570
AUXG22KVLA	245	570	570
AUXG24KVLA	245	570	570

Модель	A	B	C	D	E
АОHG09КАТА	541	663	290	450	330
АОHG12КАТА	541	663	290	450	330
АОHG14КАТА	542	799	290	580	330
АОHG18КАТА	542	799	290	580	330

Модель	A	B	C	D	E
АОHG22КАТА	632	799	290	580	330
АОHG24КАТА	632	799	290	580	330

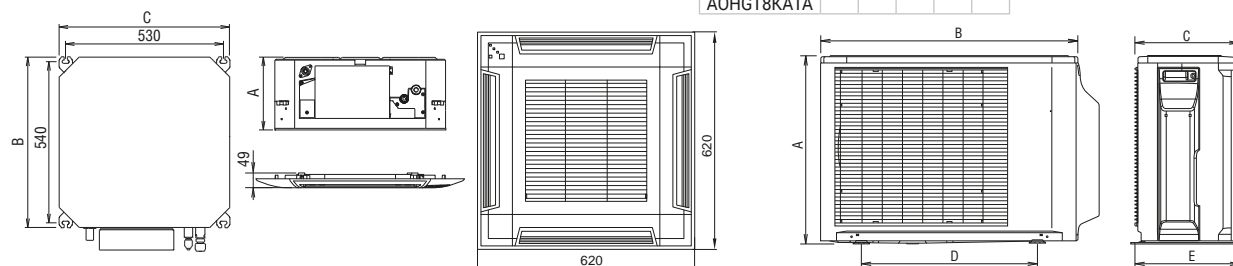

СХЕМЫ ЭЛЕКТРИЧЕСКИХ СОЕДИНЕНИЙ

Автомат защиты для:
АОHG09КАТА, АОHG12КАТА, АОHG14КАТА - 16 А
АОHG18КАТА, АОHG22КАТА, АОHG24КАТА - 20 А

Кабель силового питания для:
АОHG09КАТА, АОHG12КАТА, АОHG14КАТА - 3 x 1,5 мм²
АОHG18КАТА, АОHG22КАТА, АОHG24КАТА - 3 x 2,5 мм²

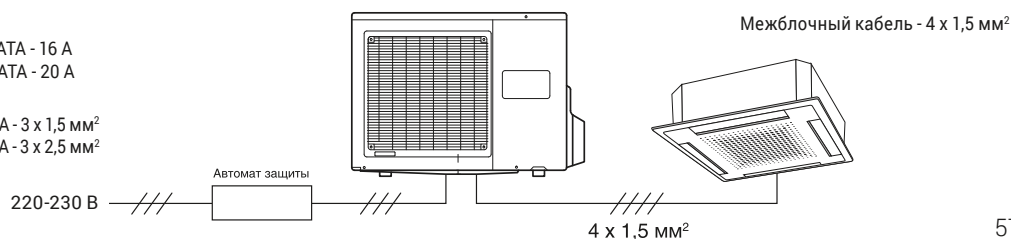

Standard

Круговая раздача воздуха

AUXG18KR/ AUXG22KR/ AUXG24KR/ AUXG30KR/ AUXG36KR/ AUXG45KR/ AUXG54KR

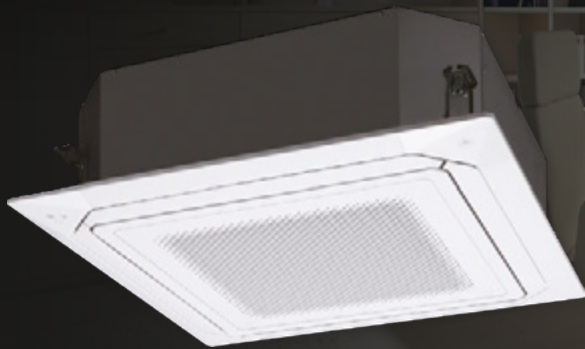

Пульты (опционально)



UTY-RNRGZ5 UTY-RLRG UTY-RCRGZ1 UTY-RHRG UTY-RSRG UTY-RVNGM UTY-RNNGM UTY-RSNGM UTY-LBTGC

R32

Хладагент нового поколения

A++

Класс сезонной энергоэффективности

3 года

Гарантия



ВАРИАТИВНОСТЬ ЦВЕТА

Помимо стандартной белой декоративной панели в ассортименте представлена матовая черная панель. Нестандартное цветовое решение подойдет для интерьера с приглушенным освещением, дополнит стиль лофт или контрастный минимализм.



КРУГОВАЯ РАЗДАЧА ВОЗДУХА

Благодаря особой конструкции декоративной панели воздушный поток равномерно распределяется по всему периметру помещения. Индивидуальная регулировка положения каждой створки жалюзи возможна с использованием сенсорного проводного пульта UTY-RNRGZ5.



ШИРОКИЕ ВОЗМОЖНОСТИ ПРИМЕНЕНИЯ

Серия Standard отличается высокими показателями энергоэффективности, большой длиной трассы и перепадом высот. Благодаря широкому температурному диапазону оборудование может эксплуатироваться круглый год с минимальными энергозатратами.

Датчик движения	<input type="radio"/>
Экономичный режим	<input checked="" type="radio"/>
Ограничение уставки температуры	<input checked="" type="radio"/>
Возврат к заданной температуре	<input checked="" type="radio"/>
Режим полной мощности	<input checked="" type="radio"/>
10°C в режиме обогрева	<input type="radio"/>
Низкошумный режим (45/54)	<input type="radio"/>
Автоматический режим	<input checked="" type="radio"/>
Автоматические жалюзи вверх/вниз	<input checked="" type="radio"/>
Автоматические жалюзи вверх/вниз и влево/вправо	<input checked="" type="radio"/>
Автоматическая скорость вентилятора	<input checked="" type="radio"/>
Авторестарт	<input checked="" type="radio"/>
Просечка под фланец подмеса свежего воздуха	<input checked="" type="radio"/>
Комплектующие для подмеса свежего воздуха	<input type="radio"/>
Отвод воздуха в соседнее помещение	<input checked="" type="radio"/>
Индивидуальное управление жалюзи	<input checked="" type="radio"/>
Таймер автовыключения	<input checked="" type="radio"/>
Ночной режим	<input type="radio"/>
Программный таймер	<input type="radio"/>
Недельный таймер	<input checked="" type="radio"/>
Таймер Недельный+Интервал	<input checked="" type="radio"/>
Индикатор очистки фильтра	<input checked="" type="radio"/>
Вывод внешнего сигнала	<input type="radio"/>
Внешнее включение/выключение	<input checked="" type="radio"/>
Wi-Fi управление	<input type="radio"/>
Ионный дезодорирующий фильтр	<input checked="" type="radio"/>
Противовирусный фильтр	<input type="radio"/>
Автоматическая регулировка воздушного потока	<input checked="" type="radio"/>
Насос отвода конденсата	<input checked="" type="radio"/>
Покрытие Blue fin (30/36/45/54)	<input checked="" type="radio"/>
Низкотемпературный комплект	<input type="radio"/>

Стандартная комплектация Опция



Инструкция по монтажу



Руководство пользователя



Скачать эту страницу

AUXG18KR/ AUXG22KR/ AUXG24KR/ AUXG30KR/ AUXG36KR/ AUXG45KR/ AUXG54KR

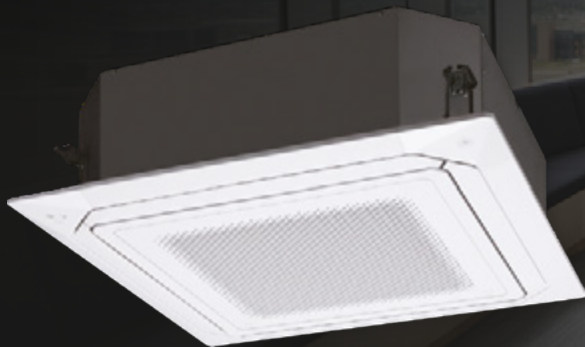

Пульты (опционально)



UTY-RNRGZ5 UTY-RLRG UTY-RCRGZ1 UTY-RHRG UTY-RSRG UTY-RVNGM UTY-RNNGM UTY-RSNGM UTY-LBTGC

R32

Хладагент нового поколения

A++

Класс сезонной энергоэффективности

3 года

Гарантия



ВАРИАТИВНОСТЬ ЦВЕТА

Помимо стандартной белой декоративной панели в ассортименте представлена матовая черная панель. Нестандартное цветовое решение подойдет для интерьера с приглушенным освещением, дополнит стиль лофт или контрастный минимализм.



КРУГОВАЯ РАЗДАЧА ВОЗДУХА

Благодаря особой конструкции декоративной панели воздушный поток равномерно распределяется по всему периметру помещения. Индивидуальная регулировка положения каждой створки жалюзи возможна с использованием сенсорного проводного пульта UTY-RNRGZ5.



ПОДМЕС СВЕЖЕГО ВОЗДУХА

Подачу свежего воздуха в помещение можно осуществить, установив комплект UTZ-VXRA. Рекомендуется подмешивать не более 10% от объема воздуха, проходящего через внутренний блок.

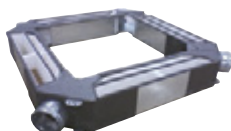

Датчик движения	<input type="radio"/>
Экономичный режим	<input checked="" type="radio"/>
Ограничение уставки температуры	<input checked="" type="radio"/>
Возврат к заданной температуре	<input checked="" type="radio"/>
Режим полной мощности	<input checked="" type="radio"/>
10°C в режиме обогрева	<input type="radio"/>
Низкошумный режим	<input type="radio"/>
Автоматический режим	<input checked="" type="radio"/>
Автоматические жалюзи вверх/вниз	<input checked="" type="radio"/>
Автоматические жалюзи вверх/вниз и влево/вправо	<input checked="" type="radio"/>
Автоматическая скорость вентилятора	<input checked="" type="radio"/>
Авторестарт	<input checked="" type="radio"/>
Просечка под фланец подмеса свежего воздуха	<input checked="" type="radio"/>
Комплектующие для подмеса свежего воздуха	<input type="radio"/>
Отвод воздуха в соседнее помещение	<input checked="" type="radio"/>
Индивидуальное управление жалюзи	<input checked="" type="radio"/>
Таймер автовыключения	<input checked="" type="radio"/>
Ночной режим	<input type="radio"/>
Программный таймер	<input type="radio"/>
Недельный таймер	<input checked="" type="radio"/>
Таймер Недельный+Интервал	<input checked="" type="radio"/>
Индикатор очистки фильтра	<input checked="" type="radio"/>
Вывод внешнего сигнала	<input type="radio"/>
Внешнее включение/выключение	<input checked="" type="radio"/>
Wi-Fi управление	<input type="radio"/>
Ионный дезодорирующий фильтр	<input checked="" type="radio"/>
Противовирусный фильтр	<input type="radio"/>
Автоматическая регулировка воздушного потока	<input checked="" type="radio"/>
Насос отвода конденсата	<input checked="" type="radio"/>
Покрытие Blue fin (30/36/45/54)	<input checked="" type="radio"/>
Низкотемпературный комплект	<input type="radio"/>

Стандартная комплектация Опция



Инструкция по монтажу



Руководство пользователя



Скачать эту страницу

Standard

ARXG09K/ ARXG12K/ ARXG14K/ ARXG18K

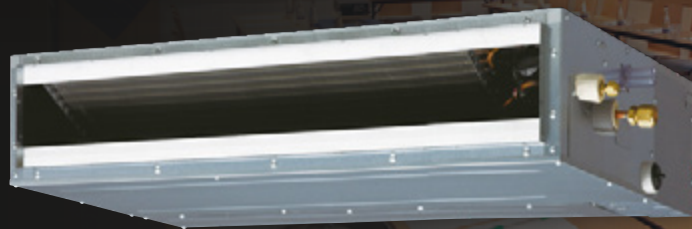

Пульты (опционально)



UTY-RNRGZ5



UTY-RLRG



UTY-RCRGZ1



UTY-RHRG



UTY-RSRG



UTY-RVNGM



UTY-RNNGM



UTY-RSNGM

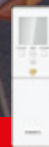

UTY-LBTGM

R32Хладагент
нового
поколения**A++**Класс сезонной
энергоэффективности**3 года**

Гарантия



■ ЭРГОНОМИЧНЫЙ ДИЗАЙН

Высота блока всего 198 мм, поэтому он может быть установлен в ограниченном пространстве. В комплект поставки входят фильтры и насос отвода конденсата.

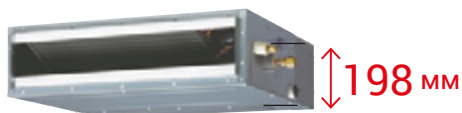

■ ВЫСОКИЙ НАПОР ВЕНТИЛЯТОРА

Несмотря на компактные размеры, серия отличается высоким статическим давлением - до 90 Па. Регулировка давления осуществляется с пульта управления. При таких показателях установка одного внутреннего блока может обеспечить подготовку воздуха в нескольких помещениях.

■ АВТОМАТИЧЕСКИЕ ЖАЛЮЗИ

Опционально для каналных сплит-систем доступны автоматические жалюзи, эстетично закрывающие внутренний блок и обеспечивающие комфортное воздушораспределение.



■ ШИРОКИЕ ВОЗМОЖНОСТИ ПРИМЕНЕНИЯ

Серия Standard отличается высокими показателями энергоэффективности, большой длиной трассы и перепадом высот. Благодаря широкому температурному диапазону оборудование может эксплуатироваться круглый год с минимальными энергозатратами.

Датчик движения

Экономичный режим

Ограничение уставки температуры

Возврат к заданной температуре

Режим полной мощности

10°C в режиме обогрева

Низкошумный режим

Автоматический режим

Автоматические жалюзи вверх/вниз

Автоматические жалюзи вверх/вниз и влево/вправо

Автоматическая скорость вентилятора

Авторестарт

Просечка под фланец подмеса свежего воздуха

Комплектующие для подмеса свежего воздуха

Отвод воздуха в соседнее помещение

Индивидуальное управление жалюзи

Таймер автовыключения

Ночной режим

Программный таймер

Недельный таймер

Таймер Недельный+Интервал

Индикатор очистки фильтра

Вывод внешнего сигнала

Внешнее включение/выключение

Wi-Fi управление

Противовирусный фильтр

Многоразовый фильтр

Автоматическая регулировка воздушного потока

Насос отвода конденсата

Покрытие Blue fin

Низкотемпературный комплект

● Стандартная комплектация

○ Опция

Инструкция
по монтажуРуководство
пользователяСкачать
эту страницу

Модель внутреннего блока		ARXG09KLLAP	ARXG12KLLAP	ARXG14KLLAP	ARXG18KLLAP
Модель наружного блока		АОHG09KBTB	АОHG12KBTB	АОHG14KBTB	АОHG18KBTB
Холодопроизводительность	кВт	2,5	3,5	4,3	5,2
Теплопроизводительность	кВт	3,2	4,1	5,0	6,0
Класс энергоэффективности	Холод	A++	A++	A+	A++
Класс энергоэффективности	Тепло	A+	A+	A	A+
Потребляемая мощность	Холод, кВт	0,6	0,93	1,28	1,55
Потребляемая мощность	Тепло, кВт	0,79	1,08	1,32	1,62
Рабочий ток	Холод, А	3,1	4,1	5,6	6,8
Рабочий ток	Тепло, А	4,0	4,8	5,8	7,1
Электропитание	ф/В/Гц	1/230/50	1/230/50	1/230/50	1/230/50
Хладагент		R32	R32	R32	R32
Максимальная длина фреонпровода	м	20	25	25	30
Максимальный перепад высот	м	15	20	20	20
Диаметр трубопровода (жидкость)	мм	6,35(1/4)			
Диаметр трубопровода (газ)	мм	9,52(3/8)			12,7(1/2)
Диаметр отвода конденсата	мм	32	32	32	32
Отвод конденсата	л/ч	0,7	1,3	1,5	2,0
Заводская заправка	м	15	15	15	20
Дозаправка	г/м	20	20	20	20
Диапазон рабочих температур	Холод, °С	-15+46	-15+46	-15+46	-15+46
Диапазон рабочих температур	Тепло, °С	-15+24	-15+24	-15+24	-15+24
Внутренний блок					
Расход воздуха (тихий/низ/сред/выс)	м³/ч	450/500/550/600	480/550/600/650	480/600/700/800	750/820/880/940
Уровень звукового давления (тихий/низ/сред/выс)	дБ(А)	25/26/27/28	25/26/28/29	26/28/30/32	27/29/30/32
Статическое давление	Па	0-90			
Габаритные размеры нетто (ВхШхГ)	мм	198 x 700 x 620	198 x 700 x 620	198 x 700 x 620	198 x 900 x 620
Вес нетто	кг	17	17	17	20
Габаритные размеры брутто (ВхШхГ)	мм	276 x 968 x 772	276 x 968 x 772	276 x 968 x 772	276 x 1168 x 772
Вес в упаковке	кг	22	22	22	26
Наружный блок					
Расход воздуха	м³/ч	1480	1580	1670	2160
Уровень звукового давления	дБ(А)	46	47	49	50
Уровень шума	дБ(А)	59	61	62	62
Габаритные размеры нетто (ВхШхГ)	мм	542 x 799 x 290	542 x 799 x 290	542 x 799 x 290	632 x 799 x 290
Вес нетто	кг	32	33	33	36
Габаритные размеры брутто (ВхШхГ)	мм	602 x 940 x 375	602 x 940 x 375	602 x 940 x 375	692 x 940 x 375
Вес в упаковке	кг	35	37	37	40

ОПЦИИ

Проводной пульт управления:	UTY-RCRGZ1 UTY-RNRGZ5 UTY-RLRG UTY-RNNGM UTY-RVNGM	Контроллер внешних переключений: Адаптер WiFi управления:	UTY-TERX UTY-TFSXZ1 FJ-RC-WIFI-1 UTY-VKSX UTY-VMSX	Сетевой конвертер для интеграции сплита в сеть VRF (Питание DC): Сетевой конвертер для интеграции сплита в сеть VRF (Питание AC): Автоматические жалюзи:	UTY-VTGX UTY-VTGXV UTD-GXTA-W (09-14) UTD-GXTB-W (18) UTY-LBTGM UTY-XWZXZG
Упрощенный пульт управления:	UTY-RHRG UTY-RSRG UTY-RSNGM	Конвертер KNX®: Конвертер MODBUS®: Выносной датчик температуры:	UTY-XSZX FG-RC-MBS-1Z1 FJ-RC-KNX-1i	ИК приемник с ИК пультом: Комплект для внешних подключений:	
Противовирусный фильтр:	UTD-HFTA (7-14) UTD-HFTB (18)	Конвертер MODBUS®: Конвертер KNX®:			

ГАБАРИТНЫЕ РАЗМЕРЫ (мм)

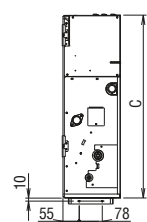
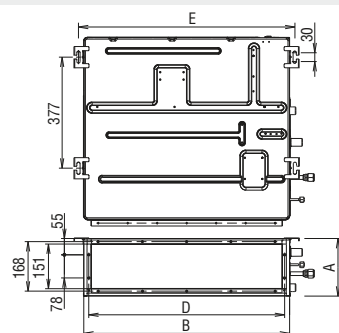

Модель	A	B	C	D	E
ARXG09KLLAP	198	700	620	650	734
ARXG12KLLAP	198	700	620	650	734
ARXG14KLLAP	198	900	620	850	934
ARXG18KLLAP	198	900	620	850	934

Модель	A	B	C	D	E
АОHG09KBTB					
АОHG12KBTB	542	799	290	580	330
АОHG14KBTB					
АОHG18KBTB	632	799	290	580	330

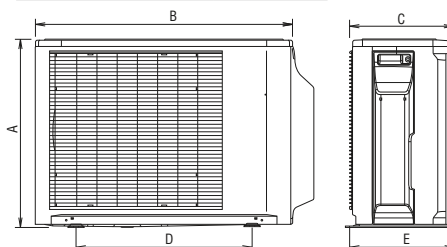

СХЕМЫ ЭЛЕКТРИЧЕСКИХ СОЕДИНЕНИЙ

Автомат защиты для:
АОHG09KBTB, АОHG12KBTB, АОHG14KBTB - 16 А
АОHG18KBTB - 20 А

Кабель силового питания для:
АОHG09KBTB, АОHG12KBTB, АОHG14KBTB - 3 x 1,5 мм²
АОHG18KBTB, - 3 x 2,5 мм²

Межблочный кабель:
ARXG09KLLAP, ARXG12KLLAP, ARXG14KLLAP,
ARXG18KLLAP- 4 x 1,5 мм²

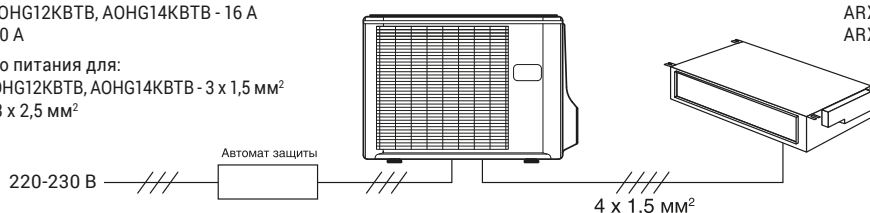

Eco

ARXG09K/ ARXG12K/ ARXG14K/ ARXG18K



Пульты (опционально)



UTY-RNRGZ5 UTY-RLRG UTY-RCRGZ1 UTY-RHRG UTY-RSRG UTY-RVNGM UTY-RNNGM UTY-RSNGM UTY-LBTGM

R32

Хладагент нового поколения

A++

Класс сезонной энергоэффективности

3 года

Гарантия



■ ЭРГОНОМИЧНЫЙ ДИЗАЙН

Высота блока всего 198 мм, поэтому он может быть установлен в ограниченном пространстве. В комплект поставки входят фильтры и насос отвода конденсата.

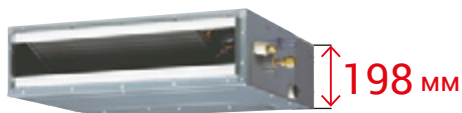

■ ВЫСОКИЙ НАПОР ВЕНТИЛЯТОРА

Несмотря на компактные размеры, серия отличается высоким статическим давлением - до 90 Па. Регулировка давления осуществляется с пульта управления. При таких показателях установка одного внутреннего блока может обеспечить подготовку воздуха в нескольких помещениях.

от 0 до 90 Па



■ АВТОМАТИЧЕСКИЕ ЖАЛЮЗИ

Опционально для каналных сплит-систем доступны автоматические жалюзи, эстетично закрывающие внутренний блок и обеспечивающие комфортное воздушораспределение.

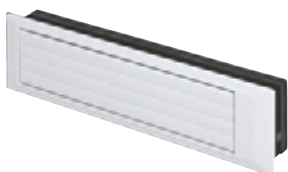

Датчик движения

Экономичный режим

Ограничение уставки температуры

Возврат к заданной температуре

Режим полной мощности

10°C в режиме обогрева

Низкошумный режим

Автоматический режим

Автоматические жалюзи вверх/вниз

Автоматические жалюзи вверх/вниз и влево/вправо

Автоматическая скорость вентилятора

Авторестарт

Просечка под фланец подмеса свежего воздуха

Комплектующие для подмеса свежего воздуха

Отвод воздуха в соседнее помещение

Индивидуальное управление жалюзи

Таймер автовыключения

Ночной режим

Программный таймер

Недельный таймер

Таймер Недельный+Интервал

Индикатор очистки фильтра

Вывод внешнего сигнала

Внешнее включение/выключение

Wi-Fi управление

Противовирусный фильтр

Многоразовый фильтр

Автоматическая регулировка воздушного потока

Насос отвода конденсата

Покрытие Blue fin

Низкотемпературный комплект

● Стандартная комплектация ○ Опция



Инструкция по монтажу



Руководство пользователя



Скачать эту страницу

Модель внутреннего блока		ARXG09KLLAP	ARXG12KLLAP	ARXG14KLLAP	ARXG18KLLAP
Модель наружного блока		АОНГ09КАТА	АОНГ12КАТА	АОНГ14КАТА	АОНГ18КАТА
Холодопроизводительность	кВт	2,5	3,5	4,3	5,2
Теплопроизводительность	кВт	3,2	4,1	5,0	6,0
Класс энергоэффективности	Холод	A+	A+	A+	A+
Класс энергоэффективности	Тепло	A	A	A	A
Потребляемая мощность	Холод, кВт	0,69	1,09	1,37	1,66
Потребляемая мощность	Тепло, кВт	0,88	1,17	1,42	1,71
Рабочий ток	Холод, А	3,4	5,2	6,4	7,6
Рабочий ток	Тепло, А	4,4	5,8	6,6	7,9
Электропитание	ф/В/Гц	1/230/50	1/230/50	1/230/50	1/230/50
Хладагент		R32	R32	R32	R32
Максимальная длина фреонпровода	м	15	15	20	20
Максимальный перепад высот	м	15	15	15	15
Диаметр трубопровода (жидкость)	мм			6,35(1/4)	
Диаметр трубопровода (газ)	мм			9,52(3/8)	
Диаметр отвода конденсата	мм	32	32	32	32
Отвод конденсата	л/ч	0,7	1,3	1,5	2,0
Заводская заправка	м	15	15	15	15
Дозаправка	г/м	0	0	20	20
Диапазон рабочих температур	Холод, °С	-10+46	-10+46	-10+46	-10+46
Диапазон рабочих температур	Тепло, °С	-15+24	-15+24	-15+24	-15+24
Внутренний блок					
Расход воздуха(тихий/низ/сред/выс)	м³/ч	450/500/550/600	480/550/600/650	480/600/700/800	750/820/880/940
Статическое давление	Па			0-90	
Уровень звукового давления (тихий/низ/сред/выс)	дБ(А)	25/26/27/28	25/26/28/29	26/28/30/32	27/29/30/32
Габаритные размеры нетто (ВхШхГ)	мм	198 x 700 x 620	198 x 700 x 620	198 x 700 x 620	198 x 900 x 620
Вес нетто	кг	17	17	17	20
Габаритные размеры брутто (ВхШхГ)	мм	276 x 968 x 772	276 x 968 x 772	276 x 968 x 772	276 x 1168 x 772
Вес в упаковке	кг	22	22	22	26
Наружный блок					
Расход воздуха	м³/ч	1610	1630	1670	1710
Уровень звукового давления	дБ(А)	47	49	50	51
Уровень шума	дБ(А)	60	62	63	63
Габаритные размеры нетто (ВхШхГ)	мм	541 x 663 x 290	541 x 663 x 290	542 x 799 x 290	542 x 799 x 290
Вес нетто	кг	23	25	32	33
Габаритные размеры брутто (ВхШхГ)	мм	602 x 804 x 375	602 x 804 x 375	602 x 940 x 375	602 x 940 x 375
Вес в упаковке	кг	27	29	36	36

ОПЦИИ

Проводной пульт управления:	UTY-RCRGZ1 UTY-RNRGZ5 UTY-RLRG UTY-RNNGM UTY-RVNGM UTY-RHRG UTY-RSRG UTY-RSNGM	Контроллер внешних переключений: Адаптер WiFi управления:	UTY-TERX UTY-TFSXZ1 FJ-RC-WIFI-1 UTY-VKSX UTY-VMSX	Сетевой конвертер для интеграции сплита в сеть VRF (Питание DC): Сетевой конвертер для интеграции сплита в сеть VRF (Питание AC): Автоматические жалюзи:	UTY-VTGX UTY-VTGXV UTD-GXTA-W (09-14) UTD-GXTB-W (18) UTY-LBTGM UTY-XWZXZG
Упрощенный пульт управления:	UTY-RHRG UTY-RSRG UTY-RSNGM	Конвертер KNX®: Конвертер MODBUS®: Выносной датчик температуры:	UTY-XSZX FG-RC-MBS-1Z1 FJ-RC-KNX-1i	ИК приемник с ИК пультом: Комплект для внешних подключений:	
Противовирусный фильтр:	UTD-HFTA (7-14) UTD-HFTB (18)	Конвертер MODBUS®: Конвертер KNX®:			

ГАБАРИТНЫЕ РАЗМЕРЫ (мм)

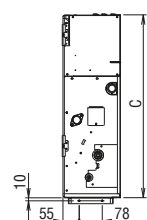
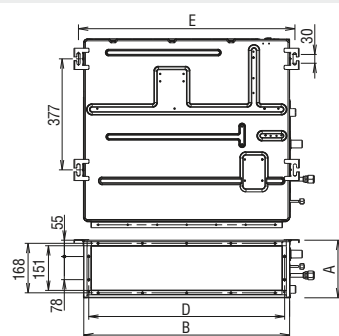

Модель	A	B	C	D	E
ARXG09KLLAP	198	700	620	650	734
ARXG12KLLAP	198	900	620	850	934
ARXG14KLLAP	198	900	620	850	934
ARXG18KLLAP	198	900	620	850	934

Модель	A	B	C	D	E
АОНГ09КАТА	541	663	290	450	330
АОНГ12КАТА	541	663	290	450	330
АОНГ14КАТА	542	799	290	580	330
АОНГ18КАТА	542	799	290	580	330

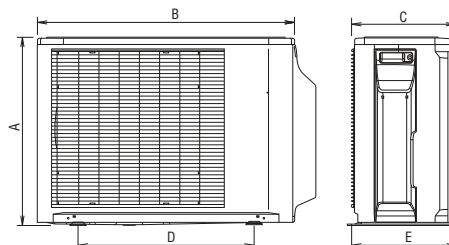

СХЕМЫ ЭЛЕКТРИЧЕСКИХ СОЕДИНЕНИЙ

Автомат защиты для:
АОНГ09КАТА, АОНГ12КАТА, АОНГ14КАТА - 16 А
АОНГ18КАТА - 20 А

Кабель силового питания для:
АОНГ09КАТА, АОНГ12КАТА, АОНГ14КАТА - 3 x 1,5 мм²
АОНГ18КАТА - 3 x 2,5 мм²

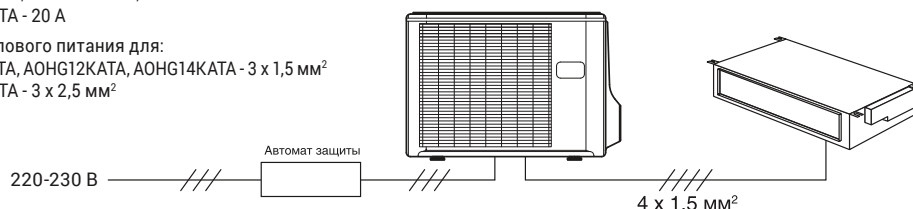

Межблочный кабель:
ARXG09KLLAP, ARXG12KLLAP, ARXG14KLLAP,
ARXG18KLLAP- 4 x 1,5 мм²

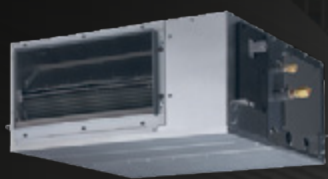

ARXG12KHTAP/ ARXG14KHTAP



ARXG18KHTAP/ ARXG22KHTAP/ ARXG24KHTAP/ ARXG30KHTAP



ARXG36KHTAP/ ARXG45KHTAP/ ARXG54KHTAP

Пульты (опционально)



UTY-RNRGZ5



UTY-RLRG



UTY-RCRGZ1



UTY-RHRG



UTY-RSRG



UTY-RVNGM



UTY-RNNGM



UTY-RSNGM



UTY-LBTGM

R32

Хладагент нового поколения

A++

Класс сезонной энергоэффективности

3 года

Гарантия



■ ВЫСОКАЯ ЭНЕРГОЭФФЕКТИВНОСТЬ

За счет оптимизации конструкции внутреннего блока (теплообменник V-образной формы большой площади, стабилизатор воздушного потока и высокопроизводительный DC-двигатель вентилятора) достигнуты высокая эффективность работы и низкий уровень шума - от 20 дБ.

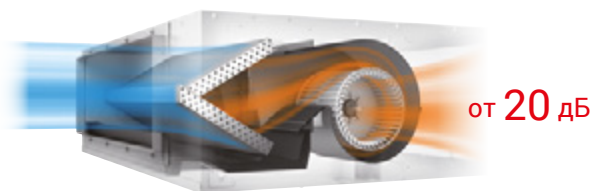

■ АВТОРЕГУЛИРОВКА НАПОРА ВОЗДУШНОГО ПОТОКА

Регулировка напора воздуха осуществляется с пульта управления в диапазоне от 30 до 200 Па с шагом в 10 Па. Данная функция существенно упрощает проектирование и пусконаладку системы воздуховодов с любым сопротивлением.



■ ПОДМЕС СВЕЖЕГО ВОЗДУХА

Внутренний блок оснащен просечкой под фланец для подмеса свежего воздуха. Рекомендуется подмешивать не более 10% от общего объема воздуха.

Датчик движения

Экономичный режим

Ограничение уставки температуры

Возврат к заданной температуре

Режим полной мощности

10°C в режиме обогрева

Низкошумный режим

(45/54)

Автоматический режим

Автоматические жалюзи вверх/вниз

Автоматические жалюзи вверх/вниз и влево/вправо

Автоматическая скорость вентилятора

Авторестарт

Просечка под фланец подмеса свежего воздуха

Комплекующие для подмеса свежего воздуха

Отвод воздуха в соседнее помещение

Индивидуальное управление жалюзи

Таймер автовыключения

Ночной режим

Программный таймер

Недельный таймер

Таймер Недельный+Интервал

Индикатор очистки фильтра

Вывод внешнего сигнала

Внешнее включение/выключение

Wi-Fi управление

Противовирусный фильтр

Многоразовый фильтр

Автоматическая регулировка воздушного потока

Насос отвода конденсата

Покрытие Blue fin

(30/36/45/54)

Низкотемпературный комплект

● Стандартная комплектация

○ Опция



Инструкция по монтажу



Руководство пользователя



Скачать эту страницу

Модель внутреннего блока	ARXG12KHTAP	ARXG14KHTAP	ARXG18KHTAP	ARXG22KHTAP	ARXG24KHTAP	ARXG30KHTAP	ARXG36KHTAP	ARXG45KHTAP	ARXG54KHTAP	
Модель наружного блока	АОНГ12КВТВ	АОНГ14КВТВ	АОНГ18КВТВ	АОНГ22КВТВ	АОНГ24КВТВ	АОНГ30КВТВ	АОНГ36КВТВ	АОНГ45КВТВ	АОНГ54КВТВ	
Холодопроизводительность	кВт	3,5	4,3	5,2	6,0	6,8	8,5	12,1	13,4	
Теплопроизводительность	кВт	4,1	5,0	6,0	7,0	7,5	10,0	10,8	13,5	
Класс энергоэффективности	Холод	A++	A++	A++	A++	A++	A++	A++	A++	
Класс энергоэффективности	Тепло	A+	A+	A+	A+	A+	A+	A+	A+	
Потребляемая мощность	Холод, кВт	0,87	1,17	1,36	1,71	1,89	2,65	2,86	3,53	
Потребляемая мощность	Тепло, кВт	1,00	1,25	1,56	1,81	1,85	2,63	2,48	3,37	
Рабочий ток	Холод, А	3,9	5,1	6,0	7,5	8,3	11,7	12,6	15,5	
Рабочий ток	Тепло, А	4,4	5,5	6,8	7,9	8,1	11,7	11,0	14,8	
Электропитание	ф/В/Гц	1/230/50	1/230/50	1/230/50	1/230/50	1/230/50	1/230/50	1/230/50	1/230/50	
Хладагент		R32	R32	R32	R32	R32	R32	R32	R32	
Максимальная длина фреопровода	м	25	25	30	30	30	50	50	50	
Максимальный перепад высот	м	20	20	20	25	25	30	30	30	
Диаметр трубопровода (жидкость)	мм	6,35(1/4)						9,52(3/8)		
Диаметр трубопровода (газ)	мм	9,52(3/8)			12,7(1/2)			15,88(5/8)		
Диаметр отвода конденсата	мм	32	32	32	32	32	32	32	32	
Отвод конденсата	л/ч	0,7	0,9	1,2	1,5	1,8	2,3	2,0	2,6	
Заводская заправка	м	15	15	20	20	20	30	30	30	
Дозаправка	г/м	20	20	20	20	20	40	40	40	
Диапазон рабочих температур	Холод, °С	-15+46	-15+46	-15+46	-15+46	-15+46	-15+46	-15+46	-15+46	
Диапазон рабочих температур	Тепло, °С	-15+24	-15+24	-15+24	-15+24	-15+24	-15+24	-15+24	-15+24	
Внутренний блок										
Расход воздуха (тихий/низ/сред/выс)	м³/ч	510/590/680/850	570/670/760/950	630/740/840/1050		680/880/1080/1360	1070/1190/1360/1700	1070/1330/1640/2050	1430/1650/2040/2550	
Статическое давление	Па	0-200								
Уровень звукового давления (тихий/низ/сред/выс)	дБ(А)	24/26/27/32	25/27/28/33	20/22/25/28	20/22/25/28	21/24/28/32	29/30/33/36	26/28/31/36	29/31/35/39	29/31/35/39
Габаритные размеры нетто (ВxШxГ)	мм	300 x 700 x 700		300 x 700 x 700			300 x 1000 x 700		300 x 1400 x 700	
Вес нетто	кг	27	27	35	35	36	36	46	46	46
Габаритные размеры брутто (ВxШxГ)	мм	400 x 938 x 875			400 x 1238 x 875			400 x 1638 x 875		
Вес в упаковке	кг	34	34	44	44	43	44	56	56	56
Наружный блок										
Расход воздуха	м³/ч	1580	1670	2160	2240	2700	3750	3750	4450	4450
Уровень звукового давления	дБ(А)	47	49	50	51	53	53	55	57	57
Уровень шума	дБ(А)	61	62	62	63	65	68	70	71	73
Габаритные размеры нетто (ВxШxГ)	мм	542 x 799 x 290			632 x 799 x 290		716 x 820 x 315		788 x 940 x 320	
Вес нетто	кг	33	33	36	38	42	52	52	67	67
Габаритные размеры брутто (ВxШxГ)	мм	602 x 940 x 375		692 x 940 x 375		692 x 940 x 375		776 x 961 x 450		966 x 1027 x 445
Вес в упаковке	кг	37	37	40	42	46	60	60	75	75

ОПЦИИ

Проводной пульт управления:	UTY-RCRGZ1 UTY-RNRGZ5, UTY-RLRG UTY-RNNGM UTY-RVNGM	Конвертер KNX®: Конвертер MODBUS®: Плата для внешних подключений: Комплект для внешних подключений:	UTY-VKSX UTY-VMSX UTY-XCSX	Адаптер WiFi управления:	UTY-TFSXZ1 FJ-RC-WIFI-1 UTY-LBTGM
Упрощенный пульт управления:	UTY-RHRG, UTY-RSRG UTY-RSNGM	Плата для внешних подключений: Плата для внешних подключений: Многоразовый фильтр:	UTY-XWZXZG UTZ-GXNA UTD-LFNA (36-54) UTD-LFNB (18-30) UTD-LFNC (12-14) FG-RC-MBS-1Z1 FJ-RC-KNX-1i	ИК приемник с ИК пультом: Сетевой конвертер для интеграции сплита в сеть VRF (Питание DC): Сетевой конвертер для интеграции сплита в сеть VRF (Питание AC):	UTY-VTGX UTY-VTGXV
Контроллер внешних переключений: Выносной датчик температуры: Противовирусный фильтр:	UTY-TERX UTY-XSZX UTD-HFNC (12-14) UTD-HFNB (18-30) UTD-HFNA (36-54)	Конвертер MODBUS®: Конвертер KNX®:		(Наружный блок30/36/45/54) Комплект для внешних подключений:	UTY-XWZXZ3

ГАБАРИТНЫЕ РАЗМЕРЫ (мм)

Модель	A	B	C	D	E	F
ARXG12KHTAP	300	700	700	462	740	650
ARXG14KHTAP						
ARXG18KHTAP						
ARXG22KHTAP	300	1000	700	762	1040	895
ARXG24KHTAP						
ARXG30KHTAP						

Модель	A	B	C	D	E	F
ARXG36KHTAP	300	1400	700	1162	1440	1295
ARXG45KHTAP						
ARXG54KHTAP						

Модель	A	B	C	D	E
АОНГ12КВТВ	542	799	290	580	330
АОНГ14КВТВ					
АОНГ18КВТВ	632	799	290	580	330
АОНГ22КВТВ					
АОНГ24КВТВ	716	820	315	600	330

Модель	A	B	C	D	E
АОНГ30КВТВ	788	940	320	650	355
АОНГ36КВТВ					
АОНГ45КВТВ	998	940	320	650	355
АОНГ54КВТВ					

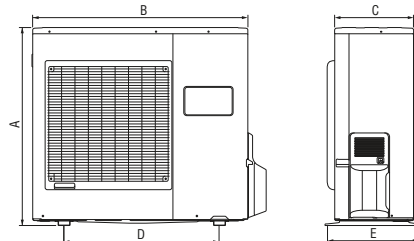

СХЕМЫ ЭЛЕКТРИЧЕСКИХ СОЕДИНЕНИЙ

Автомат защиты для:
 АОНГ12КВТВ, АОНГ14КВТВ - 16 А
 АОНГ18КВТВ, АОНГ22КВТВ - 20 А
 АОНГ24КВТВ, АОНГ30КВТВ, АОНГ36КВТВ - 30 А
 АОНГ45КВТВ, АОНГ54КВТВ - 32 А

Кабель силового питания для:
 АОНГ12КВТВ, АОНГ14КВТВ - 3 x 1,5 мм²
 АОНГ18КВТВ, АОНГ22КВТВ, АОНГ24КВТВ - 3 x 2,5 мм²
 АОНГ30КВТВ, АОНГ36КВТВ - 3 x 4,0 мм²
 АОНГ45КВТВ, АОНГ54КВТВ - 3 x 6,0 мм²

220-230 В Автомат защиты

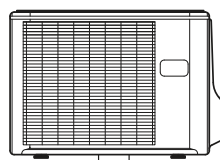

Межблочный кабель - 4 x 1,5 мм²

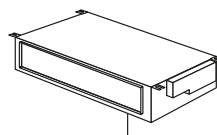

4 x 1,5 мм²

ARXG36KHTAP/ ARXG45KHTAP/ ARXG54KHTAP



Пульты (опционально)



UTY-RNRGZ5



UTY-RLRG



UTY-RCRGZ1



UTY-RHRG



UTY-RSRG



UTY-RVNGM



UTY-RNNGM



UTY-RSNGM



UTY-LBTGM

R32

Хладагент нового поколения

A++

Класс сезонной энергоэффективности

3 года

Гарантия



■ ВЫСОКАЯ ЭНЕРГОЭФФЕКТИВНОСТЬ

За счет оптимизации конструкции внутреннего блока (теплообменник V-образной формы большой площади, стабилизатор воздушного потока и высокопроизводительный DC-двигатель вентилятора) достигнуты высокая эффективность работы и низкий уровень шума - от 20 дБ.

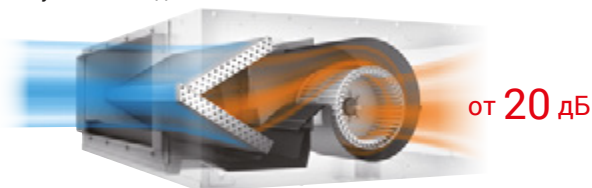

■ АВТОРЕГУЛИРОВКА НАПОРА ВОЗДУШНОГО ПОТОКА

Регулировка напора воздуха осуществляется с пульта управления в диапазоне от 30 до 200 Па с шагом в 10 Па. Данная функция существенно упрощает проектирование и пусконаладку системы воздуховодов с любым сопротивлением.



■ ПОДМЕС СВЕЖЕГО ВОЗДУХА

Внутренний блок оснащен просечкой под фланец для подмеса свежего воздуха. Рекомендуется подмешивать не более 10% от общего объема воздуха.

Датчик движения

Экономичный режим

Ограничение уставки температуры

Возврат к заданной температуре

Режим полной мощности

10°C в режиме обогрева

Низкошумный режим (45/54)

Автоматический режим

Автоматические жалюзи вверх/вниз

Автоматические жалюзи вверх/вниз и влево/вправо

Автоматическая скорость вентилятора

Авторестарт

Просечка под фланец подмеса свежего воздуха

Комплекующие для подмеса свежего воздуха

Отвод воздуха в соседнее помещение

Индивидуальное управление жалюзи

Таймер автовыключения

Ночной режим

Программный таймер

Недельный таймер

Таймер Недельный+Интервал

Индикатор очистки фильтра

Вывод внешнего сигнала

Внешнее включение/выключение

Wi-Fi управление

Противовирусный фильтр

Многоразовый фильтр

Автоматическая регулировка воздушного потока

Насос отвода конденсата

Покрытие Blue fin (30/36/45/54)

Низкотемпературный комплект

Стандартная комплектация

Опция



Инструкция по монтажу



Руководство пользователя



Скачать эту страницу

Модель внутреннего блока		ARXG36KHTAP	ARXG45KHTAP	ARXG54KHTAP
Модель наружного блока		АОHG36KRТА	АОHG45KRТА	АОHG54KRТА
Холодопроизводительность	кВт	9,5	12,1	13,4
Теплопроизводительность	кВт	10,8	13,5	15,5
Класс энергоэффективности	Холод	A++	0,00	0,00
Класс энергоэффективности	Тепло	A+	0,00	0,00
Потребляемая мощность	Холод, кВт	2,86	3,53	4,42
Потребляемая мощность	Тепло, кВт	2,48	3,37	3,89
Рабочий ток	Холод, А	5,5	6,6	8,0
Рабочий ток	Тепло, А	4,9	6,4	7,2
Электропитание	ф/В/Гц	3/400/50	3/400/50	3/400/50
Хладагент		R32	R32	R32
Максимальная длина фреонпровода	м	50	50	50
Максимальный перепад высот	м	30	30	30
Диаметр трубопровода (жидкость)	мм		9,52(3/8)	
Диаметр трубопровода (газ)	мм		15,88(5/8)	
Диаметр отвода конденсата	мм	32	32	32
Отвод конденсата	л/ч	2,0	2,6	3,7
Заводская заправка	м	30	30	30
Дозаправка	г/м	40	40	40
Диапазон рабочих температур	Холод, °С	-15+46	-15+46	-15+46
Диапазон рабочих температур	Тепло, °С	-15+24	-15+24	-15+24
Внутренний блок				
Расход воздуха (тихий/низ/сред/выс)	м³/ч	1070/1330/1640/2050	1430/1650/2040/2550	1430/1650/2040/2550
Статическое давление	Па		0-200	
Уровень звукового давления (тихий/низ/сред/выс)	дБ(А)	26/28/31/36	29/31/35/39	29/31/35/39
Габаритные размеры нетто (ВхШхГ)	мм	300 x 1400 x 700	300 x 1400 x 700	300 x 1400 x 700
Вес нетто	кг	46	46	46
Габаритные размеры брутто (ВхШхГ)	мм	400 x 1638 x 875	400 x 1638 x 875	400 x 1638 x 875
Вес в упаковке	кг	56	56	56
Наружный блок				
Расход воздуха	м³/ч	3750	4450	4450
Уровень звукового давления	дБ(А)	55	57	57
Уровень шума	дБ(А)	70	71	73
Габаритные размеры нетто (ВхШхГ)	мм	788 x 940 x 320	998 x 940 x 320	998 x 940 x 320
Вес нетто	кг	53	67	67
Габаритные размеры брутто (ВхШхГ)	мм	966 x 1027 x 445	1176 x 1027 x 445	1176 x 1027 x 445
Вес в упаковке	кг	62	77	77

ОПЦИИ

Проводной пульт управления:	UTY-RCRGZ1 UTY-RNRGZ5 UTY-RLRG UTY-RNNGM UTY-RVNGM UTY-RHRG UTY-RSRG UTY-RSNGM	Конвертер KNX®: Конвертер MODBUS®: Плата для внешних подключений: Комплект для внешних подключений: Плата для внешних подключений: Многоразовый фильтр: Конвертер MODBUS®: Конвертер KNX®:	UTY-VKSX UTY-VMSX UTY-XCSX UTY-XWZXZG UTZ-GXNA UTD-LFNA FG-RC-MBS-1Z1 FJ-RC-KNX-1i	Адаптер WiFi управления: ИК приемник с ИК пультом: Сетевой конвертер для интеграции сплита в сеть VRF (Питание DC): Сетевой конвертер для интеграции сплита в сеть VRF (Питание AC):	UTY-TFSXZ1 FJ-RC-WIFI-1 UTY-LBTGM UTY-VTGX UTY-VTGXV
Упрощенный пульт управления:					
Контроллер внешних переключений: Выносной датчик температуры: Противовирусный фильтр:	UTY-TERX UTY-XSZX UTD-HFNA			(Наружный блок30/36/45/54) Комплект для внешних подключений:	UTY-XWZXZ3

ГАБАРИТНЫЕ РАЗМЕРЫ (мм)

Модель	A	B	C	D	E	F
ARXG36KHTAP						
ARXG45KHTAP	300	1400	700	1162	1440	1295
ARXG54KHTAP						

Модель	A	B	C	D	E
АОHG36KRТА	788	940	320	650	355
АОHG45KRТА					
АОHG54KRТА	996	940	320	650	355

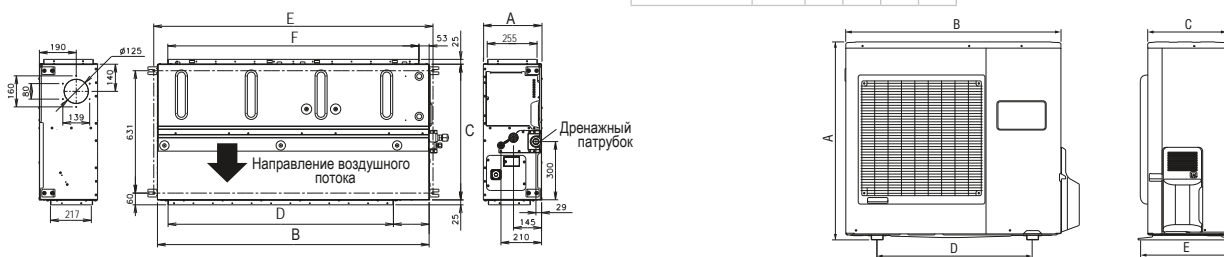

СХЕМЫ ЭЛЕКТРИЧЕСКИХ СОЕДИНЕНИЙ

Автомат защиты для:
АОHG36KRТА, АОHG45KRТА, АОHG54KRТА - 30А
Кабель силового питания для:
АОHG36KRТА, АОHG45KRТА, АОHG54KRТА - 5 x 2,5 мм²

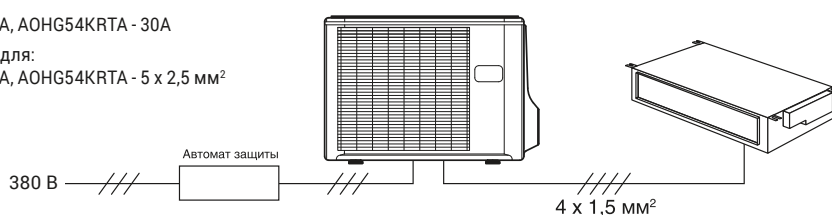

Межблочный кабель:
ARXG36KHTAP, ARXG45KHTAP,
ARXG54KHTAP - 4 x 1,5 мм²

Standard

ARXG22K/ ARXG24K/ ARXG30K/ ARXG36K/ ARXG45K



Пульты (опционально)



UTY-RNRGZ5 UTY-RLRG UTY-RCRGZ1 UTY-RHRG UTY-RSRG UTY-RVNGM UTY-RNNGM UTY-RSNGM UTY-LBTGM

R32

Хладагент нового поколения

A++

Класс сезонной энергоэффективности

3 года

Гарантия



УДОБНОЕ ОБСЛУЖИВАНИЕ

Нижняя часть блока состоит из двух частей. Корпус направляющего аппарата также состоит из двух частей. Доступ для обслуживания вентилятора заключается в снятии задней части панели и нижних частей корпусов, при этом снимать вентилятор не требуется.

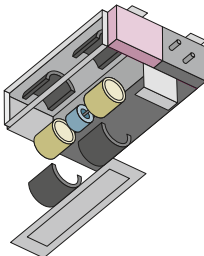

ПОДМЕС СВЕЖЕГО ВОЗДУХА

Внутренний блок оснащен просечкой под фланец для подмеса свежего воздуха. Рекомендуется подмешивать не более 10% от общего объема воздуха.

ПОДКЛЮЧЕНИЕ ВОЗДУХОВОДОВ

Для распределения воздуха по помещениям к одному каналному блоку можно подключить либо 4 воздуховода, либо 1 приемную камеру с возможностью отвода большего количества воздуховодов. Регулировка напора возможна в диапазоне от 30 до 150 Па.

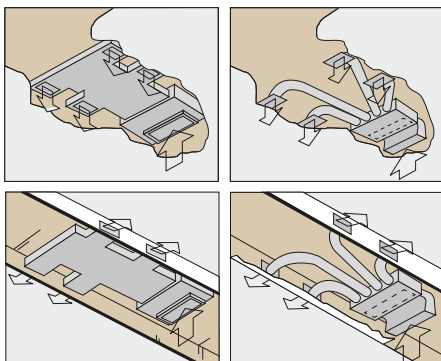

Датчик движения

Экономичный режим	<input checked="" type="radio"/>
Ограничение уставки температуры	<input type="radio"/>
Возврат к заданной температуре	<input checked="" type="radio"/>
Режим полной мощности	<input type="radio"/>
10°C в режиме обогрева	<input type="radio"/>
Низкошумный режим	(36/45) <input type="radio"/>
Автоматический режим	<input checked="" type="radio"/>
Автоматические жалюзи вверх/вниз	<input checked="" type="radio"/>
Автоматические жалюзи вверх/вниз и влево/вправо	<input checked="" type="radio"/>
Автоматическая скорость вентилятора	<input checked="" type="radio"/>
Авторестарт	<input checked="" type="radio"/>
Просечка под фланец подмеса свежего воздуха	<input checked="" type="radio"/>
Комплекующие для подмеса свежего воздуха	<input type="radio"/>
Отвод воздуха в соседнее помещение	<input checked="" type="radio"/>
Индивидуальное управление жалюзи	<input type="radio"/>
Таймер автовыключения	<input checked="" type="radio"/>
Ночной режим	<input type="radio"/>
Программный таймер	<input type="radio"/>
Недельный таймер	<input checked="" type="radio"/>
Таймер Недельный+Интервал	<input checked="" type="radio"/>
Индикатор очистки фильтра	<input checked="" type="radio"/>
Вывод внешнего сигнала	<input type="radio"/>
Внешнее включение/выключение	<input checked="" type="radio"/>
Wi-Fi управление	<input type="radio"/>
Противовирусный фильтр	<input type="radio"/>
Многоразовый фильтр	<input type="radio"/>
Автоматическая регулировка воздушного потока	<input type="radio"/>
Насос отвода конденсата	<input type="radio"/>
Покрытие Blue fin	(45) <input checked="" type="radio"/>
Низкотемпературный комплект	<input type="radio"/>

Стандартная комплектация Опция



Инструкция по монтажу



Руководство пользователя



Скачать эту страницу

Модель внутреннего блока	ARXG22KMLA	ARXG24KMLA	ARXG30KMLA	ARXG36KMLA	ARXG45KMLA	ARXG36KMLA	ARXG45KMLA	
Модель наружного блока	АОHG22KBTV	АОHG24KBTV	АОHG30KBTV	АОHG36KBTV	АОHG45KBTV	АОHG36KRТА	АОHG45KRТА	
Холодопроизводительность	кВт	6,0	6,8	8,5	9,5	12,1	9,5	12,1
Теплопроизводительность	кВт	7,0	7,5	10,0	10,8	13,5	10,8	13,5
Класс энергоэффективности	Холод	A++	A++	A++	A++	0,00	A++	0,00
Класс энергоэффективности	Тепло	A+	A+	A+	A+	0,00	A+	0,00
Потребляемая мощность	Холод, кВт	1,78	2,14	2,65	2,97	4,22	2,97	4,22
Потребляемая мощность	Тепло, кВт	1,87	1,97	2,63	2,88	3,84	2,88	3,84
Рабочий ток	Холод, А	7,8	9,4	11,7	13,1	18,6	5,7	7,7
Рабочий ток	Тепло, А	8,2	8,7	11,7	12,8	16,9	5,6	7,1
Электропитание	ф/В/Гц	1/230/50	1/230/50	1/230/50	1/230/50	1/230/50	3/400/50	3/400/50
Хладагент		R32	R32	R32	R32	R32	R32	R32
Максимальная длина фреонапровода	м	30	30	50	50	50	50	50
Максимальный перепад высот	м	25	25	30	30	30	30	30
Диаметр трубопровода (жидкость)	мм	6,35(1/4)				9,52(3/8)		
Диаметр трубопровода (газ)	мм	12,7(1/2)				15,88(5/8)		
Диаметр отвода конденсата	мм	38,1	38,1	38,1	38,1	38,1	38,1	38,1
Отвод конденсата	л/ч	2,1	2,5	2,5	3,0	4,0	3,0	4,0
Заводская заправка	м	20	20	30	30	30	30	30
Дозаправка	г/м	20	20	40	40	40	40	40
Диапазон рабочих температур	Холод, °С	-15+46	-15+46	-15+46	-15+46	-15+46	-15+46	-15+46
Диапазон рабочих температур	Тепло, °С	-15+24	-15+24	-15+24	-15+24	-15+24	-15+24	-15+24
Внутренний блок								
Расход воздуха(тихий/низ/сред/выс)	м³/ч	580/750/910/1100	580/750/910/1100	980/1270/1620/1900	980/1270/1620/1900	1070/1350/1750/2100	980/1270/1620/1900	1070/1350/1750/2100
Статическое давление	Па	30-150						
Уровень звукового давления (тихий/низ/сред/выс)	дБ(А)	25/27/29/31	25/27/29/31	26/30/35/39	26/30/35/39	28/32/38/42	26/30/35/39	28/32/38/42
Габаритные размеры нетто (ВхШхГ)	мм	270 x 1135 x 700	270 x 1135 x 700	270 x 1135 x 700	270 x 1135 x 700	270 x 1135 x 700	270 x 1135 x 700	270 x 1135 x 700
Вес нетто	кг	35	35	38	38	39	38	39
Габаритные размеры брутто (ВхШхГ)	мм	300 x 1320 x 790	300 x 1320 x 790	300 x 1320 x 790	300 x 1320 x 790	300 x 1320 x 790	300 x 1320 x 790	300 x 1320 x 790
Вес в упаковке	кг	43	43	45	45	47	45	47
Наружный блок								
Расход воздуха	м³/ч	2240	2700	3750	3750	4450	3750	4450
Уровень звукового давления	дБ(А)	51	53	53	55	57	55	57
Уровень шума	дБ(А)	63	65	68	70	71	70	71
Габаритные размеры нетто (ВхШхГ)	мм	632 x 799 x 290	716 x 820 x 315	788 x 940 x 320	788 x 940 x 320	998 x 940 x 320	788 x 940 x 320	998 x 940 x 320
Вес нетто	кг	38	42	52	52	67	53	67
Габаритные размеры брутто (ВхШхГ)	мм	692 x 940 x 375	776 x 961 x 450	966 x 1027 x 445	966 x 1027 x 445	1176 x 1027 x 445	966 x 1027 x 445	1176 x 1027 x 445
Вес в упаковке	кг	42	46	60	60	75	62	77

ОПЦИИ

Проводной пульт управления:	UTY-RCRGZ1 UTY-RNRGZ5 UTY-RLRG UTY-RNNGM UTY-RVNGM UTY-RHRG UTY-RSRG UTY-RSNGM UTY-LBTGM UTD-HFND	Контроллер внешних переключений: Адаптер WiFi управления: Конвертер KNX®: Конвертер MODBUS®: Фланец круглый: Фланец прямоугольный: Конвертер MODBUS®: Конвертер KNX®:	UTY-TERX UTY-TFSXZ1 FJ-RC-WIFI-1 UTY-VKSX UTY-VMSX UTD-RF204 UTD-SF045T FG-RC-MBS-1Z1 FJ-RC-KNX-1i	Сетевой конвертер для интеграции сплита в сеть VRF (Питание DC): Сетевой конвертер для интеграции сплита в сеть VRF (Питание AC): Выносной датчик температуры: Комплект для внешних подключений: Насос отвода конденсата: Многогазовый фильтр: (Наружный блок30/36/45) Комплект для внешних подключений:	UTY-VTGX UTY-VTGXV UTY-XSZX UTY-XWZXXG UTZ-PX1NBA UTD-LF25NA UTY-XWZXXZ3
-----------------------------	--	--	--	---	--

ГАБАРИТНЫЕ РАЗМЕРЫ (мм)

Модель	A	B	C
ARXG22KMLA	270	1135	700
ARXG24KMLA			
ARXG30KMLA			
ARXG36KMLA			
ARXG45KMLA			

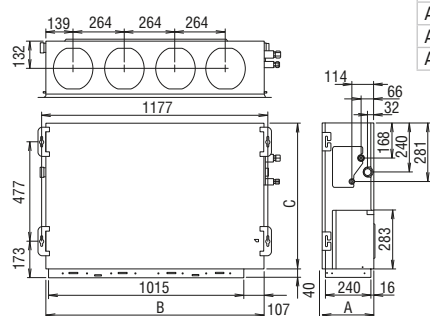

Модель	A	B	C	D	E
АОHG22KBTV	632	799	290	580	330
АОHG24KBTV	716	820	315	600	330
АОHG30KBTV	788	940	320	650	355
АОHG36KBTV	788	940	320	650	355

Модель	A	B	C	D	E
АОHG45KBTV	998	940	320	650	355
АОHG36KRТА	788	940	320	650	355
АОHG45KRТА	998	940	320	650	355

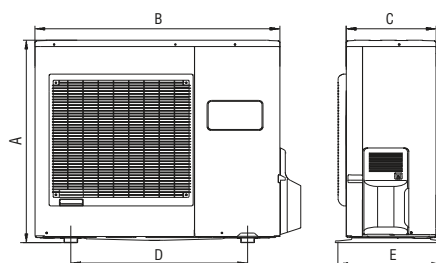
**СХЕМЫ ЭЛЕКТРИЧЕСКИХ СОЕДИНЕНИЙ**

Автомат защиты для:
АОHG22KBTV - 20 А
АОHG24KBTV, АОHG30KBTV, АОHG36KBTV - 30 А
АОHG45KBTV - 32 А
АОHG36KRТА, АОHG45KRТА - 30А

Кабель силового питания для:
АОHG22KBTV, АОHG24KBTV - 3 x 2,5 мм²
АОHG30KBTV, АОHG36KBTV - 3 x 4,0 мм²
АОHG45KBTV - 3 x 6,0 мм²
АОHG36KRТА, АОHG45KRТА - 5 x 2,5 мм²

Источник питания

Автомат защиты

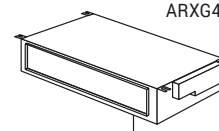
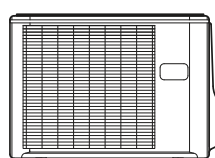

4 x 1,5 мм²

Межблочный кабель:
ARXG22KMLA, ARXG24KMLA,
ARXG30KMLA, ARXG36KMLA,
ARXG45KMLA- 4 x 1,5 мм²

ARXG22K, ARXG24K, ARXG30K, ARXG36K, ARXG45K



Пульты (опционально)



UTY-RNRGZ5 UTY-RLRG UTY-RCRGZ1 UTY-RHRG UTY-RSRG UTY-RVNGM UTY-RNNGM UTY-RSNGM UTY-LBTGM

R32

Хладагент нового поколения

A+

Класс сезонной энергоэффективности

3 года

Гарантия



УДОБНОЕ ОБСЛУЖИВАНИЕ

Нижняя часть блока состоит из двух частей. Корпус направляющего аппарата также состоит из двух частей. Доступ для обслуживания вентилятора заключается в снятии задней части панели и нижних частей корпусов, при этом снимать вентилятор не требуется.

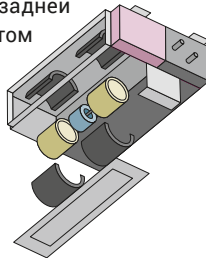

ПОДКЛЮЧЕНИЕ ВОЗДУХОВОДОВ

Для распределения воздуха по помещениям к одному каналному блоку можно подключить либо 4 воздуховода, либо 1 приемную камеру с возможностью отвода большого количества воздуховодов. Регулировка напора возможна в диапазоне от 30 до 150 Па.

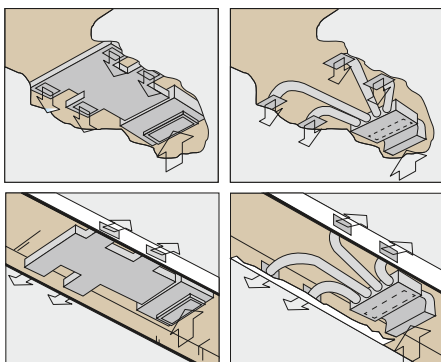

Датчик движения	<input type="checkbox"/>
Экономичный режим	<input checked="" type="checkbox"/>
Ограничение уставки температуры	<input type="checkbox"/>
Возврат к заданной температуре	<input checked="" type="checkbox"/>
Режим полной мощности	<input checked="" type="checkbox"/>
10°C в режиме обогрева	<input type="checkbox"/>
Низкошумный режим	(36/45) <input type="checkbox"/>
Автоматический режим	<input checked="" type="checkbox"/>
Автоматические жалюзи вверх/вниз	<input checked="" type="checkbox"/>
Автоматические жалюзи вверх/вниз и влево/вправо	<input checked="" type="checkbox"/>
Автоматическая скорость вентилятора	<input checked="" type="checkbox"/>
Авторестарт	<input checked="" type="checkbox"/>
Просечка под фланец подмеса свежего воздуха	<input checked="" type="checkbox"/>
Комплектующие для подмеса свежего воздуха	<input type="checkbox"/>
Отвод воздуха в соседнее помещение	<input checked="" type="checkbox"/>
Индивидуальное управление жалюзи	<input checked="" type="checkbox"/>
Таймер автовыключения	<input checked="" type="checkbox"/>
Ночной режим	<input type="checkbox"/>
Программный таймер	<input type="checkbox"/>
Недельный таймер	<input checked="" type="checkbox"/>
Таймер Недельный+Интервал	<input checked="" type="checkbox"/>
Индикатор очистки фильтра	<input checked="" type="checkbox"/>
Вывод внешнего сигнала	<input checked="" type="checkbox"/>
Внешнее включение/выключение	<input checked="" type="checkbox"/>
Wi-Fi управление	<input type="checkbox"/>
Противовирусный фильтр	<input type="checkbox"/>
Многоразовый фильтр	<input type="checkbox"/>
Автоматическая регулировка воздушного потока	<input checked="" type="checkbox"/>
Насос отвода конденсата	<input type="checkbox"/>
Покрытие Blue fin	(45) <input checked="" type="checkbox"/>
Низкотемпературный комплект	<input type="checkbox"/>

Стандартная комплектация Опция



Инструкция по монтажу



Руководство пользователя



Скачать эту страницу

Модель внутреннего блока		ARXG22KMLA	ARXG24KMLA	ARXG30KMLA	ARXG36KMLA	ARXG45KMLA	ARXG36KMLA	ARXG45KMLA
Модель наружного блока		АОНГ22КАТА	АОНГ24КАТА	АОНГ30КАТА	АОНГ36КАТА	АОНГ45КАТА	АОНГ36КQТА	АОНГ45КQТА
Холодопроизводительность	кВт	6,0	6,8	8,5	9,5	12,1	9,5	12,1
Теплопроизводительность	кВт	7,0	7,5	10,0	10,8	13,5	10,8	13,5
Класс энергоэффективности	Холод	A+	A+	A+	A+	0,00	A+	0,00
Класс энергоэффективности	Тепло	A	A	A	A	0,00	A	0,00
Потребляемая мощность	Холод, кВт	1,92	2,19	2,78	3,13	4,84	3,13	4,84
Потребляемая мощность	Тепло, кВт	2,00	2,00	2,77	3,03	4,18	3,03	4,18
Рабочий ток	Холод, А	8,5	9,7	12,3	13,8	21,3	6,0	8,6
Рабочий ток	Тепло, А	8,8	8,8	12,3	13,4	18,3	5,8	7,6
Электропитание	ф/В/Гц	1/230/50	1/230/50	1/230/50	1/230/50	1/230/50	3/400/50	3/400/50
Хладагент		R32	R32	R32	R32	R32	R32	R32
Максимальная длина фреонапровода	м	25	25	30	30	30	30	30
Максимальный перепад высот	м	20	20	30	30	30	30	30
Диаметр трубопровода (жидкость)	мм	6,35(1/4)			9,52(3/8)			
Диаметр трубопровода (газ)	мм	12,7(1/2)			15,88(5/8)			
Диаметр отвода конденсата	мм	38,1	38,1	38,1	38,1	38,1	38,1	38,1
Отвод конденсата	л/ч	2,1	2,5	2,5	3,0	4,0	3,0	4,0
Заводская заправка	м	15	20	30	30	30	30	30
Дозаправка	г/м	20	20			0		
Диапазон рабочих температур	Холод, °С	-10+46	-10+46	-10+46	-10+46	-10+46	-10+46	-10+46
Диапазон рабочих температур	Тепло, °С	-15+24	-15+24	-15+24	-15+24	-15+24	-15+24	-15+24
Внутренний блок								
Расход воздуха (тихий/низ/сред/выс)	м³/ч	580/750/910/1100	580/750/910/1100	980/1270/1620/1900	980/1270/1620/1900	1070/1350/1750/2100	980/1270/1620/1900	1070/1350/1750/2100
Статическое давление	Па	30-150						
Уровень звукового давления (тихий/низ/сред/выс)	дБ(А)	25/27/29/31	25/27/29/31	26/30/35/39	26/30/35/39	28/32/38/42	26/30/35/39	28/32/38/42
Габаритные размеры нетто (ВхШхГ)	мм	270 x 1135 x 700	270 x 1135 x 700	270 x 1135 x 700	270 x 1135 x 700	270 x 1135 x 700	270 x 1135 x 700	270 x 1135 x 700
Вес нетто	кг	35	35	38	38	39	38	39
Габаритные размеры брутто (ВхШхГ)	мм	300 x 1320 x 790	300 x 1320 x 790	300 x 1320 x 790	300 x 1320 x 790	300 x 1320 x 790	300 x 1320 x 790	300 x 1320 x 790
Вес в упаковке	кг	43	43	45	45	47	45	47
Наружный блок								
Расход воздуха	м³/ч	2240	2885	3750	3750	4450	3750	4450
Уровень звукового давления	дБ(А)	52	54	53	55	58	55	58
Уровень шума	дБ(А)	64	66	68	70	72	70	72
Габаритные размеры нетто (ВхШхГ)	мм	632 x 799 x 290	632 x 799 x 290	788 x 940 x 320	788 x 940 x 320	998 x 940 x 320	788 x 940 x 320	998 x 940 x 320
Вес нетто	кг	36	38	52	52	61	53	62
Габаритные размеры брутто (ВхШхГ)	мм	692 x 940 x 375	692 x 940 x 375	966 x 1027 x 445	966 x 1027 x 445	1176 x 1027 x 445	966 x 1027 x 445	1176 x 1027 x 445
Вес в упаковке	кг	40	42	61	61	71	62	72

ОПЦИИ

Проводной пульт управления:	UTY-RCRGZ1 UTY-RNRGZ5 UTY-RLRG UTY-RNNGM UTY-RVNGM UTY-RHRG	Контроллер внешних переключений: Адаптер WiFi управления:	UTY-TERX UTY-TFSXZ1 FJ-RC-WIFI-1 UTY-VKSX UTY-VMSX UTD-RF204 UTD-SF045T FG-RC-MBS-1Z1 FJ-RC-KNX-1i	Сетевой конвертер для интеграции сплита в сеть VRF (Питание DC): Сетевой конвертер для интеграции сплита в сеть VRF (Питание AC): Выносной датчик температуры: Комплект для внешних подключений: Насос отвода конденсата: Многоразовый фильтр:	UTY-VTGX UTY-VTGXV UTY-XSXZ UTY-XWZXZG UTZ-PX1NBA UTD-LF25NA
Упрощенный пульт управления:	UTY-RSRG UTY-RSNGM UTY-LBTGM	Конвертер KNX®: Конвертер MODBUS®: Фланец круглый: Фланец прямоугольный: Конвертер MODBUS®: Конвертер KNX®:			
ИК приемник с ИК пультом: Противовирусный фильтр:	UTD-HFND				

ГАБАРИТНЫЕ РАЗМЕРЫ (мм)

Модель	A	B	C
ARXG22KMLA	270	1135	700
ARXG24KMLA			
ARXG30KMLA			
ARXG36KMLA			
ARXG45KMLA			

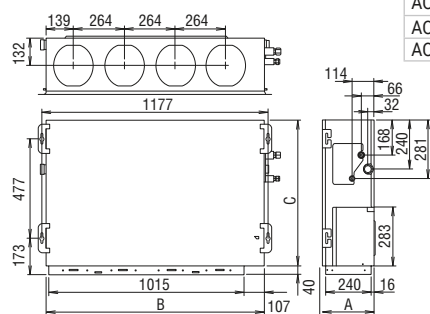

Модель	A	B	C	D	E
АОНГ22КАТА	632	799	290	580	330
АОНГ24КАТА					
АОНГ30КАТА					
АОНГ36КАТА					
АОНГ45КАТА					

Модель	A	B	C	D	E
АОНГ45КQТА	998	940	320	650	355
АОНГ36КQТА					
АОНГ45КQТА					
АОНГ45КQТА					

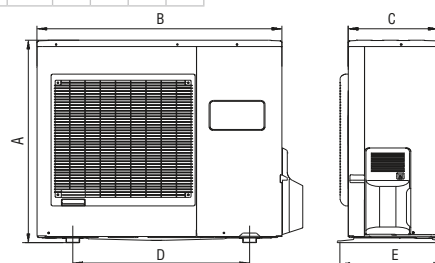
**СХЕМЫ ЭЛЕКТРИЧЕСКИХ СОЕДИНЕНИЙ**

Автомат защиты для:
АОНГ22КАТА - 20 А
АОНГ24КАТА, АОНГ30КАТА, АОНГ36КАТА - 30 А
АОНГ45КАТА - 32 А
АОНГ36КQТА, АОНГ45КQТА - 30А

Кабель силового питания для:
АОНГ22КАТА, АОНГ24КАТА - 3 x 2,5 мм²
АОНГ30КАТА, АОНГ36КАТА - 3 x 4,0 мм²
АОНГ45КАТА - 3 x 6,0 мм²
АОНГ36КQТА, АОНГ45КQТА - 5 x 2,5 мм²

Источник питания

Автомат защиты

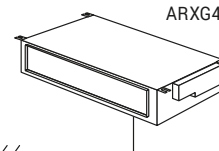
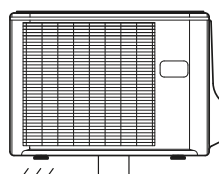

4 x 1,5 мм²

Межблочный кабель:
ARXG22KMLA, ARXG24KMLA,
ARXG30KMLA, ARXG36KMLA,
ARXG45KMLA - 4 x 1,5 мм²

Высоконапорные каналные сплит-системы

Решение для помещений большой площади



ARXG45KH/ ARXG54KH

Пульты (опционально)



UTY-RVNGM



UTY-RNNGM



UTY-RSNGM

R32

Хладагент нового поколения

3 года

Гарантия



УМЕНЬШЕНИЕ РАЗМЕРА И ВЕСА БЛОКОВ

Компактные размеры и сниженный вес внутреннего и наружного блоков достигнуты модернизацией базовых моделей.



ВЫСОКИЙ НАПОР ВОЗДУХА

Возможность регулирования давления воздушного потока от 50 до 250 Па позволяет подключать воздуховоды большой протяженности. Данные кондиционеры прекрасно подходят для обслуживания больших и сложных помещений различного назначения.

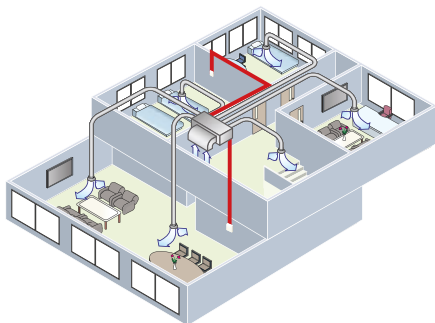

НИЗКИЙ УРОВЕНЬ ШУМА

Благодаря измененному профилю углов передней панели существенно снижена турбулентность потока воздуха. Замена металлической крыльчатки и корпуса вентилятора на пластиковые позволила оптимизировать воздушный поток и оказала влияние на снижение шумовых характеристик.

Уровень шума от **40 дБ**

Датчик движения	<input checked="" type="radio"/>
Экономичный режим	<input checked="" type="radio"/>
Ограничение уставки температуры	<input type="radio"/>
Возврат к заданной температуре	<input checked="" type="radio"/>
Режим полной мощности	<input checked="" type="radio"/>
10°C в режиме обогрева	<input checked="" type="radio"/>
Низкошумный режим	<input type="radio"/>
Автоматический режим	<input checked="" type="radio"/>
Автоматические жалюзи вверх/вниз	<input checked="" type="radio"/>
Автоматические жалюзи вверх/вниз и влево/вправо	<input checked="" type="radio"/>
Автоматическая скорость вентилятора	<input checked="" type="radio"/>
Авторестарт	<input checked="" type="radio"/>
Просечка под фланец подмеса свежего воздуха	<input checked="" type="radio"/>
Комплектующие для подмеса свежего воздуха	<input type="radio"/>
Отвод воздуха в соседнее помещение	<input checked="" type="radio"/>
Индивидуальное управление жалюзи	<input checked="" type="radio"/>
Таймер автовыключения	<input checked="" type="radio"/>
Ночной режим	<input checked="" type="radio"/>
Программный таймер	<input checked="" type="radio"/>
Недельный таймер	<input checked="" type="radio"/>
Таймер Недельный+Интервал	<input checked="" type="radio"/>
Индикатор очистки фильтра	<input checked="" type="radio"/>
Вывод внешнего сигнала	<input checked="" type="radio"/>
Внешнее включение/выключение	<input checked="" type="radio"/>
Wi-Fi управление	<input type="radio"/>
Противовирусный фильтр	<input type="radio"/>
Многоразовый фильтр	<input type="radio"/>
Автоматическая регулировка воздушного потока	<input checked="" type="radio"/>
Насос отвода конденсата	<input checked="" type="radio"/>
Покрытие Blue fin	<input checked="" type="radio"/>

Стандартная комплектация Опция



Инструкция по монтажу



Руководство пользователя



Скачать эту страницу

Модель внутреннего блока		ARXG45KHNTA	ARXG54KHNTA	ARXG45KHNTA	ARXG54KHNTA
Модель наружного блока		АОHG45KBTV	АОHG54KBTV	АОHG45KRТА	АОHG54KRТА
Холодопроизводительность	кВт	12,1	13,4	12,1	13,4
Теплопроизводительность	кВт	13,5	15,5	13,5	15,5
Класс энергоэффективности	Холод	0,00	0,00	0,00	0,00
Класс энергоэффективности	Тепло	0,00	0,00	0,00	0,00
Потребляемая мощность	Холод, кВт	4,16	4,77	4,16	4,77
Потребляемая мощность	Тепло, кВт	3,61	4,18	3,61	4,18
Рабочий ток	Холод, А	18,2	20,9	7,6	8,5
Рабочий ток	Тепло, А	15,8	18,3	6,8	7,6
Электропитание	ф/В/Гц	1/230/50	1/230/50	3/400/50	3/400/50
Хладагент		R32	R32	R32	R32
Максимальная длина фреонпровода	м	50	50	50	50
Максимальный перепад высот	м	30	30	30	30
Диаметр трубопровода (жидкость)	мм	9,52(3/8)			
Диаметр трубопровода (газ)	мм	15,88(5/8)			
Диаметр отвода конденсата	мм	32	32	32	32
Отвод конденсата	л/ч	1,5	2,0	1,5	2,0
Заводская заправка	м	30	30	30	30
Дозаправка	г/м	40	40	40	40
Диапазон рабочих температур	Холод, °С	-15+46	-15+46	-15+46	-15+46
Диапазон рабочих температур	Тепло, °С	-15+24	-15+24	-15+24	-15+24
Внутренний блок					
Расход воздуха (низ/сред/выс)	м³/ч	2430//2850/3350	2430//2850/3350	2430//2850/3350	2430//2850/3350
Статическое давление	Па	100-250			
Уровень звукового давления (низ/сред/выс)	дБ(А)	40//43/47	40//43/47	40//43/47	40//43/47
Габаритные размеры нетто (ВхШхГ)	мм	400 x 1050 x 500	400 x 1050 x 500	400 x 1050 x 500	400 x 1050 x 500
Вес нетто	кг	46	46	46	46
Габаритные размеры брутто (ВхШхГ)	мм	460 x 1230 x 640	460 x 1230 x 640	460 x 1230 x 640	460 x 1230 x 640
Вес в упаковке	кг	51	51	51	51
Наружный блок					
Расход воздуха	м³/ч	4450	4450	4450	4450
Уровень звукового давления	дБ(А)	57	57	57	57
Уровень шума	дБ(А)	71	73	71	73
Габаритные размеры нетто (ВхШхГ)	мм	998 x 940 x 320	998 x 940 x 320	998 x 940 x 320	998 x 940 x 320
Вес нетто	кг	67	67	67	67
Габаритные размеры брутто (ВхШхГ)	мм	1176 x 1027 x 445	1176 x 1027 x 445	1176 x 1027 x 445	1176 x 1027 x 445
Вес в упаковке	кг	75	75	77	77

ОПЦИИ

Проводной пульт управления:	UTY-RNNGM UTY-RVNGM	Комплект для внешних подключений:	UTD-ECS5A	Сетевой конвертер для интеграции сплита в сеть VRF (Питание DC):	UTY-VTGX
Упрощенный пульт управления:	UTY-RSNGM	Выносной датчик температуры:	UTY-XSZX	Сетевой конвертер для интеграции сплита в сеть VRF (Питание AC):	UTY-VTGXV
Адаптер WiFi управления:	UTY-TFNXXZ1 FJ-RC-WIFI-1	Многоразовый фильтр:	UTD-LF60KA	Контроллер внешних переключений:	UTY-TERX
Противовирусный фильтр:	UTD-HFKB	Конвертер MODBUS®:	FG-RC-MBS-1Z1	(Наружный блок45/54)	
		Конвертер KNX®:	FJ-RC-KNX-1i	Комплект для внешних подключений:	UTY-XWZXZ3

ГАБАРИТНЫЕ РАЗМЕРЫ (мм)

Модель	A	B	C	D	E
ARXG45KHNTA	500	1080	400	585	1000
ARXG54KHNTA					

Модель	A	B	C	D	E	Модель	A	B	C	D	E
АОHG45KBTV	998	940	320	650	355	АОHG45KRТА	998	940	320	650	355
АОHG54KBTV						АОHG54KRТА					

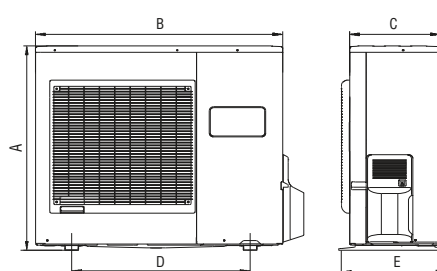
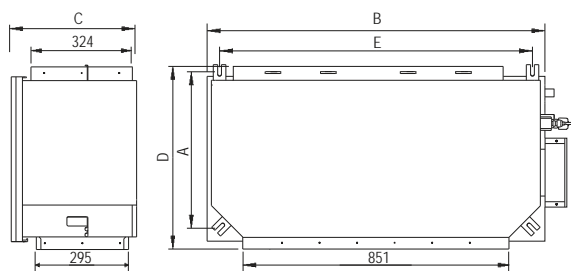

СХЕМЫ ЭЛЕКТРИЧЕСКИХ СОЕДИНЕНИЙ

Автомат защиты для:
АОHG45KBTV, АОHG54KBTV - 32 А
АОHG45KRТА, АОHG54KRТА - 30 А

Кабель силового питания для:
АОHG45KBTV, АОHG54KBTV - 3 x 6,0 мм²
АОHG45KRТА, АОHG54KRТА - 5 x 2,5 мм²

Межблочный кабель:
ARXG45KHNTA, ARXG54KHNTA - 4 x 1,5 мм²

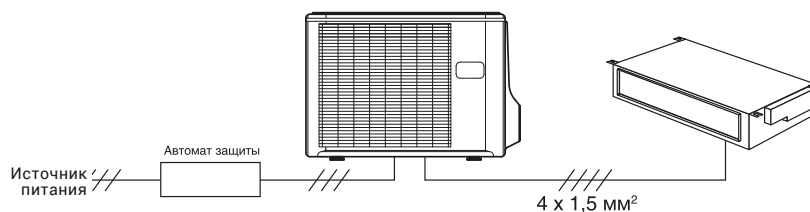



ARHG60LH

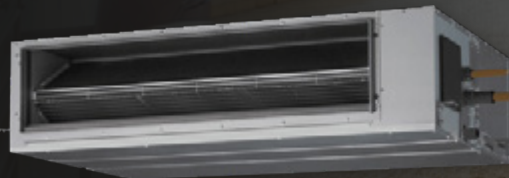

ARHG72LH/ ARHG90LH



UTY-RNNGM
Входит в стандартную комплектацию модели ARHG60LH



UTY-RLRG
Входит в стандартную комплектацию моделей ARHG72,90LH

3 года

Гарантия



УДОБНОЕ ОБСЛУЖИВАНИЕ

Внутренний блок может быть разделен на 2 части (вентилятор и теплообменник) для удобства монтажа и сервисного обслуживания.

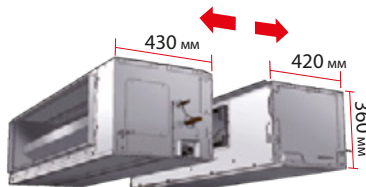

ВЫСОКИЙ НАПОР ВОЗДУХА

Возможность регулирования давления воздушного потока от 50 до 260 Па позволяет подключать воздуховоды большой протяженности. Данные кондиционеры прекрасно подходят для обслуживания больших и сложных помещений различного назначения.

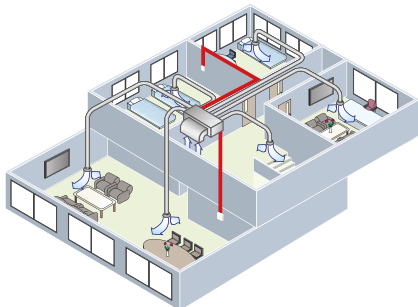

НИЗКИЙ УРОВЕНЬ ШУМА

Сочетание V-образного теплообменника, стабилизатора воздуха, высокоэффективного DC-мотора вентилятора позволило оптимизировать воздушный поток и снизить шумовые характеристики.

Уровень шума от **36 дБ**

Датчик движения	
Экономичный режим	●
Ограничение уставки температуры	(72/90) ●
Возврат к заданной температуре	(72/90) ●
Режим полной мощности	
10°C в режиме обогрева	○
Низкошумный режим	○
Автоматический режим	●
Автоматические жалюзи вверх/вниз	
Автоматические жалюзи вверх/вниз и влево/вправо	
Автоматическая скорость вентилятора	●
Авторестарт	●
Просечка под фланец подмеса свежего воздуха	
Комплектующие для подмеса свежего воздуха	○
Отвод воздуха в соседнее помещение	
Индивидуальное управление жалюзи	
Таймер автовыключения	(72/90) ●
Ночной режим	○
Программный таймер	○
Недельный таймер	(72/90) ●
Таймер Недельный+Интервал	(60) ●
Индикатор очистки фильтра	●
Вывод внешнего сигнала	(72/90) ○
Внешнее включение/выключение	(72/90) ●
Wi-Fi управление	○
Противовирусный фильтр	○
Многоразовый фильтр	(72/90) ○
Автоматическая регулировка воздушного потока	(72/90) ●
Насос отвода конденсата	(72/90) ○
Покрытие Blue fin	●

● Стандартная комплектация ○ Опция



Инструкция по монтажу (72-90)



Руководство пользователя (72-90)



Скачать эту страницу

Модель внутреннего блока		ARHG60LHTA	ARHG72LHTA	ARHG90LHTA
Модель наружного блока		АОHG60LATT	АОHG72LRLA	АОHG90LRLA
Холодопроизводительность	кВт	15,0	19,0	22,0
Теплопроизводительность	кВт	18,0	22,4	27,0
Класс энергоэффективности	Холод	A	A	A
Класс энергоэффективности	Тепло	A	A	A
Потребляемая мощность	Холод, кВт	4,70	6,46	7,77
Потребляемая мощность	Тепло, кВт	5,15	6,59	8,18
Рабочий ток	Холод, А	6,9	11,2	13,5
Рабочий ток	Тепло, А	7,6	11,5	14,1
Электропитание	ф/В/Гц	3/400/50	3/400/50	3/400/50
Хладагент		R410A	R410A	R410A
Максимальная длина фреонпровода	м	75	100	100
Максимальный перепад высот	м	30	30	30
Диаметр трубопровода (жидкость)	мм	9,52(3/8)	12,7(1/2)	12,7(1/2)
Диаметр трубопровода (газ)	мм	15,88(5/8)	25,4	25,4
Диаметр отвода конденсата	мм	32	32	32
Отвод конденсата	л/ч	2,0	4,5	6,0
Заводская заправка	м	30	30	30
Дозаправка	г/м	50	110	110
Диапазон рабочих температур	Холод, °С	-15+46	-15+46	-15+46
Диапазон рабочих температур	Тепло, °С	-15+24	-20+24	-20+24
Внутренний блок				
Расход воздуха (низ/сред/выс)	м³/ч	2450/3000/3550	3000/3450/3900/4300	3000/3450/3900/4300
Статическое давление	Па	50-260	50-150	50-200
Уровень звукового давления (низ/сред/выс)	дБ(A)	36/40/45	39/41/43/46	40/42/44/47
Габаритные размеры нетто (ВхШхГ)	мм	425 x 1250 x 490	360 x 1400 x 850	360 x 1400 x 850
Вес нетто	кг	54	69	80
Габаритные размеры брутто (ВхШхГ)	мм	490 x 1440 x 655	460 x 1640 x 1030	460 x 1640 x 1030
Вес в упаковке	кг	61	80	91
Наружный блок				
Расход воздуха	м³/ч	6900	8400	8400
Уровень звукового давления	дБ(A)	56	55	57
Уровень шума	дБ(A)	61	68	68
Габаритные размеры нетто (ВхШхГ)	мм	1290 x 900 x 330	1428 x 1080 x 480	1428 x 1080 x 480
Вес нетто	кг	104	165	174
Габаритные размеры брутто (ВхШхГ)	мм	1430 x 1050 x 445	1557 x 1174 x 600	1557 x 1174 x 600
Вес в упаковке	кг	113	181	190

ОПЦИИ

Проводной пульт:	UTY-RNNGM, UTY-RVNGM UTY-RSNGM UTY-RCRGZ1 (72, 90) UTY-RNRGZ5 (72, 90) UTY-RLRG (72, 90) UTY-RHRG (72, 90) UTY-RSRG (72, 90) UTY-XCSX (72, 90)	Контроллер внешних переключений: Адаптер WiFi:	UTY-TERX UTY-TFNXZ1 (60) FJ-RC-WIFI-1 UTY-XSZX FG-RC-MBS-1Z1 UTY-VMSX (72, 90) FJ-RC-KNX-1 UTY-VKSX (72, 90) UTY-VTGX UTZ-PX1NAB (72, 90)	Сетевой конвертер (питание AC): ИК приемник с ИК пультом:	UTY-VTGXV UTY-LRHGM UTY-LBTGM (72, 90)
Плата внешних подключений: Противовирусный фильтр: Многоразовый фильтр (72/90):	UTD-HFKA UTD-LFKA	Выносной датчик температуры: Конвертер MODBUS: Конвертер KNX: Сетевой конвертер (питание DC): Насос отвода конденсата:		Опции для наружного блока Комплект внешних подключений:	UTD-ECS5A (60) UTY-XWZXZ2 (60) UTY-XWZXZ3 (72, 90) UTY-XWZXZG (72, 90) UTY-TFSXZ1 (72, 90)

ГАБАРИТНЫЕ РАЗМЕРЫ (мм)

Модель	A	B	C	D	E	F	G	H	I
ARHG60LHTA	1250	572	425	1192	526	921	304	1062	351
ARHG72LHTA	1400	900	360	1440	781	1162	277	1295	210
ARHG90LHTA	1400	900	360	1440	781	1162	277	1295	210

Модель	A	B	C	D	E
АОHG60LATT	1290	900	330	650	370
АОHG72LRLA	1428	1080	480	688	515,5

Модель	A	B	C	D	E
АОHG90LRLA	1428	1080	480	688	515,5

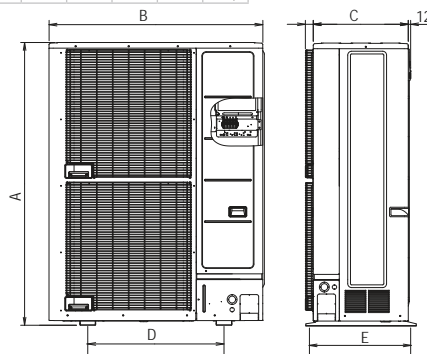
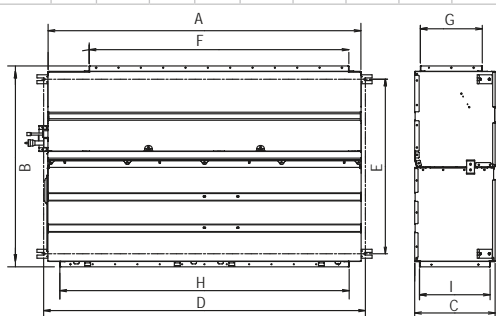

СХЕМЫ ЭЛЕКТРИЧЕСКИХ СОЕДИНЕНИЙ

Автомат защиты для:
АОHG60LATT - 16 A
АОHG72LRLA, АОHG90LRLA - 30 A

Кабель силового питания для:
АОHG60LATT, АОHG72LRLA,
АОHG90LRLA - 5 x 6,0 мм²

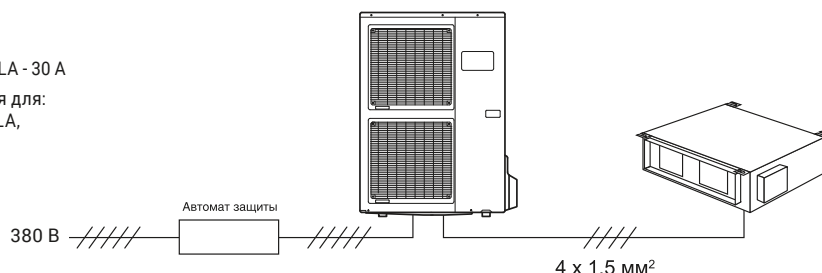

Межблочный кабель:
АОHG60LATT, АОHG72LRLA,
АОHG90LRLA - 4 x 1,5 мм²

Standard



ABHG18/22KRTA

ABHG36/45/54KRTA

ABHG24/30KRTA



Обзор серии

Пульты (опционально)



UTY-RNRGZ5 UTY-RLRG UTY-RCRGZ1 UTY-RHRG UTY-RSRG UTY-LBTGH

R32

Хладагент нового поколения

A++

Класс сезонной энергоэффективности

3 года

Гарантия



reddot

■ СТИЛЬНЫЙ ДИЗАЙН

Единственная серия в ассортименте полупромышленных сплит-систем General, удостоенная престижной дизайнерской премии – *RedDot Design Award*. Динамичная форма станет прекрасным дополнением любого современного интерьера.

■ ГИБКОСТЬ МОНТАЖА

Соединительный и дренажный трубопроводы можно расположить в разных направлениях друг от друга. Если предыдущая модель крепилась на четырех подвесах, и монтировать ее приходилось порой трем специалистам, то новая устанавливается на салазках, и двух человек для монтажа вполне достаточно.



■ УДОБСТВО ОБСЛУЖИВАНИЯ

Панель не нужно полностью демонтировать. Она легко открывается. Дренажный поддон также легко снимается для очистки. Части блока управления доступны с открытого пространства сбоку блока.



Датчик движения	
Экономичный режим	●
Ограничение уставки температуры	●
Возврат к заданной температуре	●
Режим полной мощности	
10°C в режиме обогрева	○
Низкошумный режим	○
Автоматический режим	●
Автоматические жалюзи вверх/вниз	●
Автоматические жалюзи вверх/вниз и влево/вправо	
Автоматическая скорость вентилятора	●
Авторестарт	●
Просечка под фланец подмеса свежего воздуха	●
Комплектующие для подмеса свежего воздуха	○
Отвод воздуха в соседнее помещение	
Индивидуальное управление жалюзи	
Таймер автовыключения	●
Ночной режим	○
Программный таймер	○
Недельный таймер	●
Таймер Недельный+Интервал	●
Индикатор очистки фильтра	●
Вывод внешнего сигнала	○
Внешнее включение/выключение	●
Wi-Fi управление	○
Автоматическая регулировка воздушного потока	
Насос отвода конденсата	○
Покрытие Blue fin (30/36/45/54)	●
Низкотемпературный комплект	○

● Стандартная комплектация ○ Опция



Инструкция по монтажу



Руководство пользователя



Скачать эту страницу

Модель внутреннего блока	АВНГ18КРТА	АВНГ22КРТА	АВНГ24КРТА	АВНГ30КРТА	АВНГ36КРТА	АВНГ45КРТА	АВНГ36КРТА	АВНГ45КРТА	АВНГ54КРТА	
Модель наружного блока	АОНГ18КВТВ	АОНГ22КВТВ	АОНГ24КВТВ	АОНГ30КВТВ	АОНГ36КВТВ	АОНГ45КВТВ	АОНГ36КРТА	АОНГ45КРТА	АОНГ54КРТА	
Холодопроизводительность	кВт	5,2	6,0	6,8	8,5	9,5	12,1	9,5	12,1	13,4
Теплопроизводительность	кВт	6,0	7,0	7,5	10,0	10,8	13,5	10,8	13,5	15,5
Класс энергоэффективности	Холод	A++	A++	A++	A++	A++	0,00	0,00	0,00	0,00
Класс энергоэффективности	Тепло	A+	A+	A+	A+	A+	0,00	0,00	0,00	0,00
Потребляемая мощность	Холод, кВт	1,55	1,87	2,14	2,65	2,96	4,22	2,96	4,22	4,45
Потребляемая мощность	Тепло, кВт	1,62	1,95	1,97	2,77	2,88	3,84	2,88	3,84	4,43
Рабочий ток	Холод, А	6,9	8,3	9,5	11,7	13,1	18,6	5,7	7,7	8,0
Рабочий ток	Тепло, А	7,2	8,6	8,7	12,2	12,7	16,9	5,6	7,1	8,0
Электропитание	ф/В/Гц	1/230/50	1/230/50	1/230/50	1/230/50	1/230/50	1/230/50	3/400/50	3/400/50	3/400/50
Хладагент		R32	R32	R32	R32	R32	R32	R32	R32	R32
Максимальная длина фреонпровода	м	30	30	30	50	50	50	50	50	50
Максимальный перепад высот	м	20	25	25	30	30	30	30	30	30
Диаметр трубопровода (жидкость)	мм	6,35(1/4)				9,52(3/8)				
Диаметр трубопровода (газ)	мм	12,7(1/2)				15,88(5/8)				
Диаметр отвода конденсата	мм	32	32	32	32	32	32	32	32	32
Отвод конденсата	л/ч	2,0	2,5	2,2	3,0	2,6	4,5	2,6	4,5	5,0
Заводская заправка	м	20	20	20	30	30	30	30	30	30
Дозаправка	г/м	20	20	20	40	40	40	40	40	40
Диапазон рабочих температур	Холод, °C	-15+46	-15+46	-15+46	-15+46	-15+46	-15+46	-15+46	-15+46	-15+46
Диапазон рабочих температур	Тепло, °C	-15+24	-15+24	-15+24	-15+24	-15+24	-15+24	-15+24	-15+24	-15+24
Внутренний блок										
Расход воздуха (тихий/низ/сред/выс)	м³/ч	650/710/790/840	650/710/790/900	700/860/990/1230	800/980/1120/1400	1050/1300/1470/1850	1130/1380/1510/1900	1050/1300/1470/1850	1130/1380/1510/1900	1220/1500/1700/2100
Уровень звукового давления (тихий/низ/сред/выс)	дБ(А)	31/33/36/38	31/34/37/42	29/32/36/41	32/35/40/45	32/37/40/44	34/39/41/45	32/37/40/44	34/39/41/45	38/41/44/48
Габаритные размеры нетто (ВхШхГ)	мм	235 x 1080 x 705		235 x 1390 x 705		235 x 1700 x 705				
Вес нетто	кг	24	24	31	31	38	38	38	38	38
Габаритные размеры брутто (ВхШхГ)	мм	330 x 1165 x 825		330 x 1475 x 825		330 x 1785 x 825				
Вес в упаковке	кг	33	33	41	41	48	48	48	48	48
Наружный блок										
Расход воздуха	м³/ч	2160	2240	2700	3750	3750	4450	3750	4450	4450
Уровень звукового давления	дБ(А)	50	51	53	53	55	57	55	57	57
Уровень шума	дБ(А)	62	63	65	68	70	71	70	71	73
Габаритные размеры нетто (ВхШхГ)	мм	632 x 799 x 290		716 x 820 x 315	788 x 940 x 320		998 x 940 x 320	788 x 940 x 320	998 x 940 x 320	
Вес нетто	кг	36	38	42	52	52	67	53	67	67
Габаритные размеры брутто (ВхШхГ)	мм	692 x 940 x 375		776 x 961 x 450	966 x 1027 x 445				1176 x 1027 x 445	
Вес в упаковке	кг	40	42	46	60	60	75	62	77	77

ОПЦИИ

Проводной пульт управления:	UTY-RCRGZ1 UTY-RNRGZ5 UTY-RLRG UTY-RHRG UTY-RSRG	Комплект для внешних подключений: Адаптер WiFi управления: Конвертер MODBUS@: KNX@ Converter	UTY-XWZXZG UTY-TFSXZ1 UTY-VMSX UTY-VKXS	Сетевой конвертер для интеграции сплита в сеть VRF (Питание DC): Сетевой конвертер для интеграции сплита в сеть VRF (Питание AC):	UTY-VTGH UTY-VTGHX
Упрощенный пульт управления:	UTY-TERX UTY-XCSX	Насос отвода конденсата: ИК приемник с ИК пультом: L-образные трубки:	UTR-DPB24T UTY-LBTGH UTP-FX24A (18/22/24) UTP-FX35A (30/36/45/54)	(Наружный блок 30/36/45/54) Комплект для внешних подключений:	UTY-XWZXZ3
Контроллер внешних переключений:	UTZ-GXEA				
Плата для внешних подключений:					
Коробка платы внешних подключений:					

ГАБАРИТНЫЕ РАЗМЕРЫ (мм)

Модель	A	B
АВНГ18/22КРТА	1080	923
АВНГ24/30КРТА	1390	1233
АВНГ36/45/54КРТА	1700	1543

Модель	A	B	C	D	E
АОНГ18/22КВТВ	632	799	290	580	330
АОНГ24КВТВ	716	820	315		
АОНГ30/36КВТВ	788	940	320		
АОНГ45КВТВ	998	940	320	650	355
АОНГ36КРТА	788	940	320		
АОНГ45/54КРТА	998	940	320		

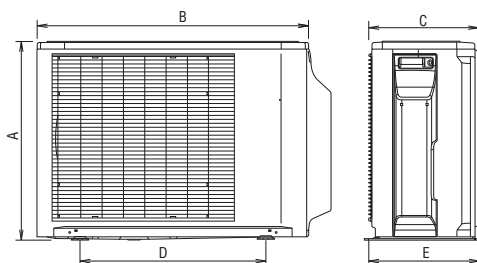
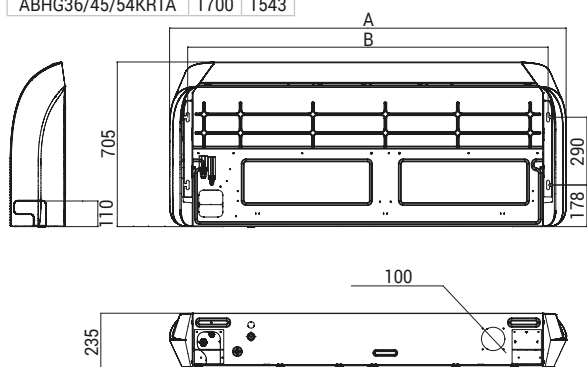

СХЕМЫ ЭЛЕКТРИЧЕСКИХ СОЕДИНЕНИЙ

Автомат защиты для:
 АОНГ18КВТВ, АОНГ22КВТВ - 20 А
 АОНГ24КВТВ, АОНГ30КВТВ, АОНГ36КВТВ - 30 А
 АОНГ45КВТВ, АОНГ54КВТВ - 32 А
 АОНГ36КРТА, АОНГ45КРТА, АОНГ54КРТА - 30А

Кабель силового питания для:
 АОНГ18КВТВ, АОНГ22КВТВ, АОНГ24КВТВ - 3 x 2,5 мм²
 АОНГ30КВТВ, АОНГ36КВТВ - 3 x 4,0 мм²
 АОНГ45КВТВ, АОНГ54КВТВ - 3 x 6,0 мм²
 АОНГ36КРТА, АОНГ45КРТА, АОНГ54КРТА - 5 x 2,5 мм²

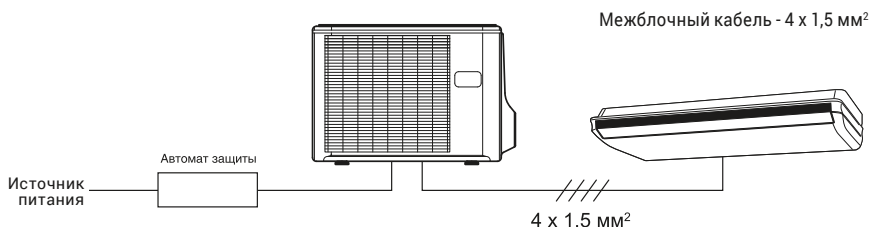

Eco



ABHG18/22KRTA



ABHG36/45/54KRTA



ABHG24/30KRTA



Обзор серии

Пульты (опционально)



UTY-RNRGZ5



UTY-RLRG



UTY-RCRGZ1



UTY-RHRG



UTY-RSRG



UTY-LBTGH

R32

Хладагент нового поколения

A+

Класс сезонной энергоэффективности

3 года

Гарантия



reddot

■ СТИЛЬНЫЙ ДИЗАЙН

Единственная серия в ассортименте полупромышленных сплит-систем General, удостоенная престижной дизайнерской премии – *RedDot Design Award*. Динамичная форма станет прекрасным дополнением любого современного интерьера.

■ ГИБКОСТЬ МОНТАЖА

Соединительный и дренажный трубопроводы можно расположить в разных направлениях друг от друга. Если предыдущая модель крепилась на четырех подвесах, и монтировать ее приходилось порой трем специалистам, то новая устанавливается на салазках, и двух человек для монтажа вполне достаточно.



■ УДОБСТВО ОБСЛУЖИВАНИЯ

Панель не нужно полностью демонтировать. Она легко открывается. Дренажный поддон также легко снимается для очистки. Части блока управления доступны с открытого пространства сбоку блока.



Датчик движения

Экономичный режим

Ограничение уставки температуры

Возврат к заданной температуре

Режим полной мощности

10°C в режиме обогрева

Низкошумный режим

Автоматический режим

Автоматические жалюзи вверх/вниз

Автоматические жалюзи вверх/вниз и влево/вправо

Автоматическая скорость вентилятора

Авторестарт

Просечка под фланец подмеса свежего воздуха

Комплектующие для подмеса свежего воздуха

Отвод воздуха в соседнее помещение

Индивидуальное управление жалюзи

Таймер автовыключения

Ночной режим

Программный таймер

Недельный таймер

Таймер Недельный+Интервал

Индикатор очистки фильтра

Вывод внешнего сигнала

Внешнее включение/выключение

Wi-Fi управление

Автоматическая регулировка воздушного потока

Насос отвода конденсата

Покрытие Blue fin

(30/36/45/54)

Низкотемпературный комплект

● Стандартная комплектация ○ Опция



Инструкция по монтажу



Руководство пользователя



Скачать эту страницу

Модель внутреннего блока	ABHG18KRTA	ABHG22KRTA	ABHG24KRTA	ABHG30KRTA	ABHG36KRTA	ABHG45KRTA	ABHG36KQTA	ABHG45KQTA	
Модель наружного блока	АОНГ18КАТА	АОНГ22КАТА	АОНГ24КАТА	АОНГ30КАТА	АОНГ36КАТА	АОНГ45КАТА	АОНГ36КQТА	АОНГ45КQТА	
Холодопроизводительность	кВт	5,2	6,0	6,8	8,5	9,5	12,1	9,5	12,1
Теплопроизводительность	кВт	6,0	7,0	7,5	10,0	10,8	13,5	10,8	13,5
Класс энергоэффективности	Холод	A+	A+	A+	A+	A+	0,00	A+	0,00
Класс энергоэффективности	Тепло	A	A	A	A	A	0,00	A	0,00
Потребляемая мощность	Холод, кВт	1,66	1,95	2,19	2,78	3,13	4,84	3,13	4,84
Потребляемая мощность	Тепло, кВт	1,71	2,00	2,00	2,86	3,03	4,18	3,03	4,18
Рабочий ток	Холод, А	7,4	8,6	9,7	12,3	13,8	21,3	6,0	8,8
Рабочий ток	Тепло, А	7,6	8,8	8,8	12,6	13,3	18,4	5,8	7,6
Электропитание	ф/В/Гц	1/230/50	1/230/50	1/230/50	1/230/50	1/230/50	1/230/50	3/400/50	3/400/50
Хладагент		R32	R32	R32	R32	R32	R32	R32	R32
Максимальная длина фреонпровода	м	20	25	25	30	30	30	30	30
Максимальный перепад высот	м	15	20	20	30	30	30	30	30
Диаметр трубопровода (жидкость)	мм	6,35(1/4)			9,52(3/8)				
Диаметр трубопровода (газ)	мм	12,7(1/2)			15,88(5/8)				
Диаметр отвода конденсата	мм	32	32	32	32	32	32	32	32
Отвод конденсата	л/ч	2,0	2,5	2,2	3,0	2,6	4,5	2,6	4,5
Заводская заправка	м	15	15	20	30	30	30	30	30
Дозаправка	г/м	20	20	20	0,00	0,00	0,00	0,00	0,00
Диапазон рабочих температур	Холод, °С	-10+46	-10+46	-10+46	-10+46	-10+46	-10+46	-10+46	-10+46
Диапазон рабочих температур	Тепло, °С	-15+24	-15+24	-15+24	-15+24	-15+24	-15+24	-15+24	-15+24
Внутренний блок									
Расход воздуха (тихий/низ/сред/выс)	м³/ч	650/710/790/840	650/710/790/900	700/860/990/1230	800/980/1120/1400	1050/1300/1470/1850	1130/1380/1510/1900	1050/1300/1470/1850	1130/1380/1510/1900
Уровень звукового давления (тихий/низ/сред/выс)	дБ(А)	31/33/36/38	31/34/37/42	29/32/36/41	32/35/40/45	32/37/40/44	31/39/41/45	32/37/40/44	34/39/41/45
Габаритные размеры нетто (ВxШxГ)	мм	235 x 1080 x 705	235 x 1080 x 705	235 x 1390 x 705	235 x 1390 x 705	235 x 1700 x 705	235 x 1700 x 705	235 x 1700 x 705	235 x 1700 x 705
Вес нетто	кг	24	24	31	31	38	38	38	38
Габаритные размеры брутто (ВxШxГ)	мм	330 x 1165 x 825	330 x 1165 x 825	330 x 1475 x 825	330 x 1475 x 825	330 x 1785 x 825	330 x 1785 x 825	330 x 1785 x 825	330 x 1785 x 825
Вес в упаковке	кг	33	33	41	41	48	48	48	48
Наружный блок									
Расход воздуха	м³/ч	1710	2240	2885	3750	3750	4450	3750	4450
Уровень звукового давления	дБ(А)	51	52	54	53	55	58	55	58
Уровень шума	дБ(А)	63	64	66	68	70	72	70	72
Габаритные размеры нетто (ВxШxГ)	мм	542 x 799 x 290	632 x 799 x 290	632 x 799 x 290	788 x 940 x 320	788 x 940 x 320	998 x 940 x 320	788 x 940 x 320	998 x 940 x 320
Вес нетто	кг	33	36	38	52	52	61	53	62
Габаритные размеры брутто (ВxШxГ)	мм	602 x 940 x 375	692 x 940 x 375	692 x 940 x 375	966 x 1027 x 445	966 x 1027 x 445	1176 x 1027 x 445	966 x 1027 x 445	1176 x 1027 x 445
Вес в упаковке	кг	36	40	42	61	61	71	62	72

ОПЦИИ

Проводной пульт управления:	UTY-RCRGZ1 UTY-RNRGZ5 UTY-RLRG UTY-RHRG UTY-RSRG	Комплект для внешних подключений: Адаптер WiFi управления: Конвертер MODBUS@: KNX@ Converter	UTY-XWZXZG UTY-TFSXZ1 UTY-VMSX UTY-VKSX	Сетевой конвертер для интеграции сплита в сеть VRF (Питание DC): Сетевой конвертер для интеграции сплита в сеть VRF (Питание AC):	UTY-VTGX UTY-VTGXV
Упрощенный пульт управления:	UTY-TERX UTY-XCSX UTZ-GXEA	Насос отвода конденсата: ИК приемник с ИК пультом: L-образные трубки:	UTR-DPB24T UTY-LBTGH UTP-FX24A (18/22/24) UTP-FX35A (30/36/45/54)		

ГАБАРИТНЫЕ РАЗМЕРЫ (мм)

Модель	A	B
ABHG18/22KRTA	1080	923
ABHG24/30KRTA	1390	1233
ABHG36/45/54KRTA	1700	1543

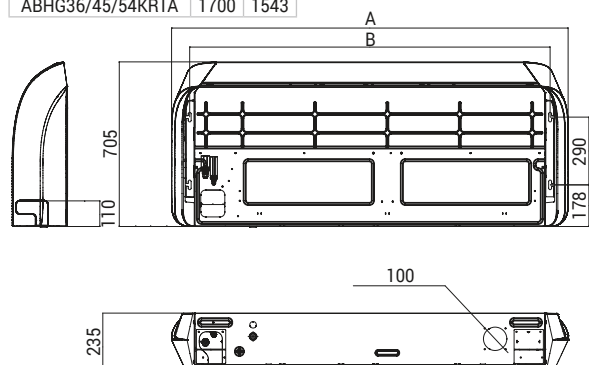

Модель	A	B	C	D	E
АОНГ18КАТА	542	799	290	580	330
АОНГ22/24КАТА	632	799	290	580	330
АОНГ30/36КАТА	788	940	320	650	335
АОНГ45КАТА	998	940	320	650	335
АОНГ36КQТА	788	940	320	650	335
АОНГ45КQТА	998	940	320	650	335

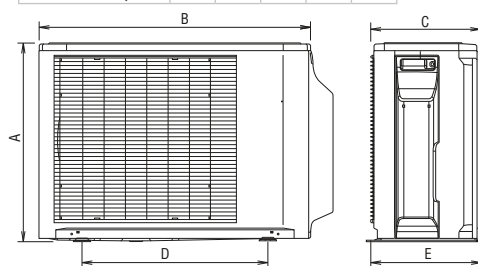

СХЕМЫ ЭЛЕКТРИЧЕСКИХ СОЕДИНЕНИЙ

Автомат защиты для:
АОНГ18КАТА, АОНГ22КАТА - 20 А
АОНГ24КАТА, АОНГ30КАТА, АОНГ36КАТА - 30 А
АОНГ45КАТА, АОНГ54КАТА - 32 А
АОНГ36КQТА, АОНГ45КQТА, АОНГ54КQТА - 30А

Кабель силового питания для:
АОНГ18КАТА, АОНГ22КАТА, АОНГ24КАТА - 3 x 2,5 мм²
АОНГ30КАТА, АОНГ36КАТА - 3 x 4,0 мм²
АОНГ45КАТА, АОНГ54КАТА - 3 x 6,0 мм²
АОНГ36КQТА, АОНГ45КQТА, АОНГ54КQТА - 5 x 2,5 мм²

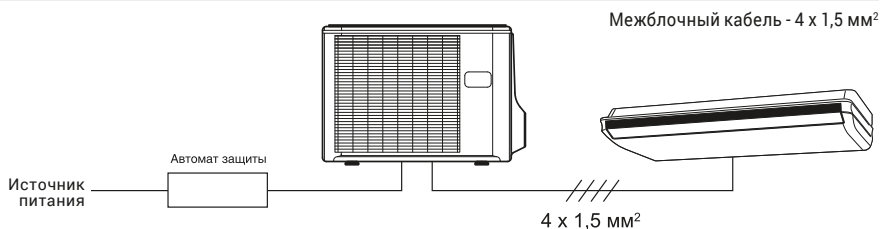



AGHG09KVCA/ AGHG12KVCA/ AGHG14KVCA

Проводные пульты (опционально)



UTY-RNRGZ5 UTY-RLRG UTY-RCRGZ1 UTY-RHRG UTY-RSRG



AR-REM7E
Входит в стандартную комплектацию

R32

Хладагент нового поколения

A++

Класс сезонной энергоэффективности

3 года

Гарантия



ВАРИАТИВНОСТЬ МОНТАЖА

Эффективное воздушораспределение и компактные размеры позволяют использовать напольные кондиционеры в помещениях сложной конфигурации: вписывать внутренний блок в подоконные ниши, а также специально создаваемые ниши в стеновых перегородках, возводимых при перепланировке квартир.

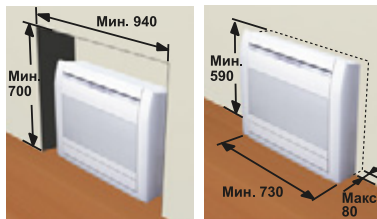

ОЧИСТКА ВОЗДУХА

Фильтры тонкой очистки эффективно устраняют запахи с помощью ионов, вырабатываемых тонкодисперсными частицами керамики, притягивают мелкие частицы пыли, невидимые споры плесени и вредные микроорганизмы, препятствуя их дальнейшему росту и распространению, благодаря содержащемуся в них полифенолу (вещество, получаемое из экстракта яблок).

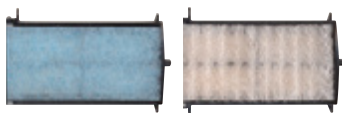

ИНТЕЛЛЕКТУАЛЬНОЕ УПРАВЛЕНИЕ

Удобное управление из любой точки мира благодаря приложению FGLair. К одному аккаунту можно подключить до 24 кондиционеров.



Датчик движения	
Экономичный режим	●
Ограничение уставки температуры	○
Возврат к заданной температуре	○
Режим полной мощности	
10°C в режиме обогрева	●
Низкошумный режим	
Автоматический режим	●
Автоматические жалюзи вверх/вниз	●
Автоматические жалюзи вверх/вниз и влево/вправо	
Автоматическая скорость вентилятора	●
Авторестарт	●
Просечка под фланец подмеса свежего воздуха	
Комплекующие для подмеса свежего воздуха	
Отвод воздуха в соседнее помещение	
Индивидуальное управление жалюзи	
Таймер автовыключения	●
Ночной режим	●
Программный таймер	●
Недельный таймер	●
Таймер Недельный+Интервал	
Индикатор очистки фильтра	●
Вывод внешнего сигнала	○
Внешнее включение/выключение	○
Wi-Fi управление	○
Ионный дезодорирующий фильтр	●
Яблочно-катехиновый фильтр	●
Противовирусный фильтр	○
Автоматическая регулировка воздушного потока	
Насос отвода конденсата	
Покрытие Blue fin	

● Стандартная комплектация ○ Опция



Инструкция по монтажу



Руководство пользователя



Скачать эту страницу

Модель внутреннего блока		AGHG09KVCA	ASHG12KVCA	ASHG14KVCA
Модель наружного блока		АОHG09KVCA	АОHG12KVCA	АОHG14KVCA
Холодопроизводительность	кВт	2,5	3,5	4,2
Теплопроизводительность	кВт	3,5	4,5	5,2
Класс энергоэффективности	Холод	A+++	A++	A++
Класс энергоэффективности	Тепло	A+	A+	A+
Потребляемая мощность	Холод, кВт	0,53	0,88	1,06
Потребляемая мощность	Тепло, кВт	0,81	1,22	1,41
Рабочий ток	Холод, А	2,9	4,3	4,7
Рабочий ток	Тепло, А	4,1	5,7	6,2
Электропитание	ф/В/Гц	1/230/50	1/230/50	1/230/50
Хладагент		R32	R32	R32
Максимальная длина фреонпровода	м	20,00	20,00	20,00
Максимальный перепад высот	м	15,00	15,00	15,00
Диаметр трубопровода (жидкость)	мм		6,35(1/4)	
Диаметр трубопровода (газ)	мм		9,52(3/8)	
Диаметр отвода конденсата	мм	16	16	16
Отвод конденсата	л/ч	1,3	1,8	2,1
Заводская заправка	м	15,00	15,00	15,00
Дозаправка	г/м	20,00	20,00	20,00
Диапазон рабочих температур	Холод, °С	-10+46	-10+46	-10+46
Диапазон рабочих температур	Тепло, °С	-15+24	-15+24	-15+24
Внутренний блок				
Расход воздуха(тихий/низ/сред/выс)	м³/ч	270/360/460/570	270/360/460/570	270/400/520/650
Уровень звукового давления (тихий/низ/сред/выс)	дБ(А)	22/29/35/40	22/29/35/40	22/31/38/44
Габаритные размеры нетто (ВхШхГ)	мм	600 x 740 x 200	600 x 740 x 200	600 x 740 x 200
Вес нетто	кг	14	14	14
Габаритные размеры брутто (ВхШхГ)	мм	700 x 820 x 310	700 x 820 x 310	700 x 820 x 310
Вес в упаковке	кг	18	18	18
Наружный блок				
Расход воздуха	м³/ч	1530	1530	2210
Уровень звукового давления	дБ(А)	43	45	51
Уровень шума	дБ(А)	58	61	63
Габаритные размеры нетто (ВхШхГ)	мм	542 x 799 x 290	542 x 799 x 290	632 x 799 x 290
Вес нетто	кг	31	31	38
Габаритные размеры брутто (ВхШхГ)	мм	602 x 940 x 375	602 x 940 x 375	692 x 940 x 375
Вес в упаковке	кг	35	35	42

ОПЦИИ

Проводной пульт управления:

UTY-RCRGZ1*
 UTY-RNRGZ5*, UTY-RLRG*
 UTY-RHRG*, UTY-RSRG*
 UTY-TERX*
 UTY-TFSXZ1
 UTR-FA03-5

Упрощенный пульт управления:
 Контроллер внешних переключений:
 Адаптер WiFi управления:
 Противовирусный фильтр:

Сетевой конвертер для интеграции сплита в сеть VRF (Питание DC):
 Сетевой конвертер для интеграции сплита в сеть VRF (Питание AC):
 Комплект для внешних подключений:
 Комплект декоративной заглушки:

UTY-VTGX*
 UTY-VTGXV*
 UTY-XWZXZ5
 UTR-STA

*Требуется комплект связи связи UTY-TWRXZ3.

ГАБАРИТНЫЕ РАЗМЕРЫ (мм)

Модель	A	B	C
AGHG09KVCA			
AGHG12KVCA	600	740	200
AGHG14KVCA			

Модель	A	B	C	D	E
АОHG09KVCA					
АОHG12KVCA	542	799	290	580	330
АОHG14KVCA	632	799	290	580	330

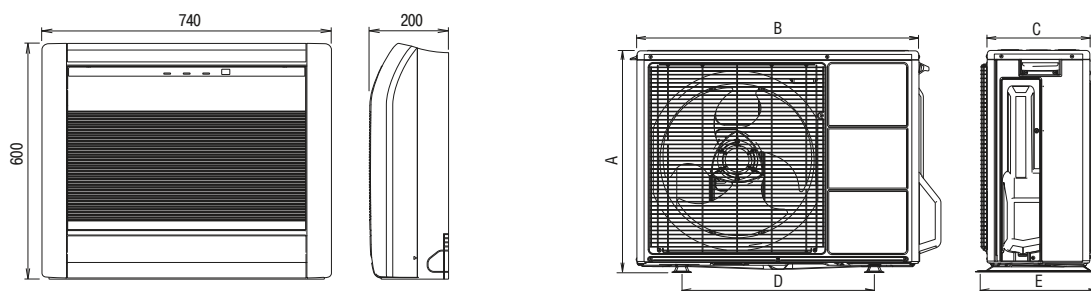

СХЕМЫ ЭЛЕКТРИЧЕСКИХ СОЕДИНЕНИЙ

Автомат защиты для:
 АОНГ09KVCA, АОНГ12KVCA - 10 А
 АОНГ014KVCA - 16 А

Кабель силового питания для:
 АОНГ09KVCA, АОНГ12KVCA, АОНГ14KVCA - 3 x 1,5 мм²

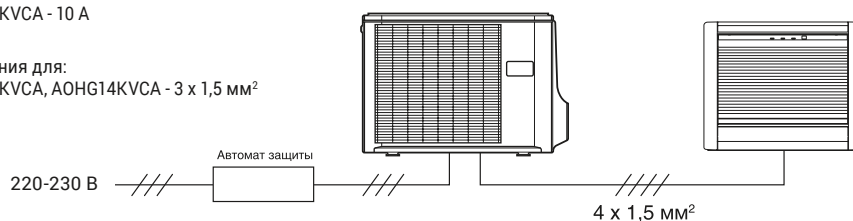

Межблочный кабель:
 АОНГ09KVCA, АОНГ12KVCA,
 АОНГ014KVCA - 4 x 1,5 мм²

МУЛЬТИСПЛИТ-СИСТЕМЫ

Инверторные мультисплит-системы свободной компоновки Flexible Multi отличаются широкими функциональными возможностями, внушительным выбором подключаемых внутренних блоков, упрощенным монтажом и большой допустимой длиной трассы.

Flexible Multi – климатическая техника последнего поколения, отлично подходит для комфортного кондиционирования таких объектов как квартиры, загородные дома, гостиницы, рестораны, небольшие офисы и фитнес-центры.



Flexible Multi R32

- Наружные блоки 90
- Внутренние блоки 92
- Таблицы комбинаций 97

Синхронные мультисплит-системы Big Multi R32

- Наружные блоки 124
- Внутренние блоки 125
- Таблицы комбинаций 122



Flexible Multi R410A

- Наружные блоки 104
- Внутренние блоки 108
- Таблицы комбинаций 112

Синхронные мультисплит-системы Big Multi R410A

- Наружные блоки 126
- Внутренние блоки 127
- Таблицы комбинаций 123

 **GENERAL**

НАРУЖНЫЕ БЛОКИ МУЛЬТИСПЛИТ-СИСТЕМ

		Холодопроизводительность, кВт	14	18
		Холодопроизводительность, кВт	4.0	5.0
Мультисплит-система на 2 блока			АОНГ14КВТА2	АОНГ18КВТА2
Мультисплит-система до 3 блоков				
Мультисплит-система до 4 блоков				
Мультисплит-система до 5 блоков				
Мультисплит-система до 6 блоков				
Мультисплит-система до 8 блоков				
Синхронные мультисплит-системы	Двойная комбинация 220В			
	Двойная комбинация 380В			
	Двойная/тройная комбинация 220В			
	Двойная/тройная комбинация 380В			
	Двойная/тройная комбинация 220В			
	Двойная/тройная комбинация 380В			
	Двойная/тройная/сдвоенная двойная комбинация 380В			

Примечание: 1. К мультисплит-системам на 2 блока можно подключать только 2 блока.
 Суммарная холодопроизводительность подключаемых внутренних блоков для АОНГ14КВТА2 - от 4 до 6 кВт, для АОНГ18КВТА2 - от 4 до 7,5 кВт.
 2. К мультисплит-системам до 3 блоков можно подключать от 2 до 3 внутренних блоков.
 Суммарная холодопроизводительность подключаемых внутренних блоков для АОНГ18КВТА3 - от 4 до 8,5 кВт, для АОНГ24КВТА3 - от 4 до 10,5 кВт.
 3. К мультисплит-системе до 4 блоков можно подключать от 3 до 4 внутренних блоков.
 Суммарная холодопроизводительность подключаемых внутренних блоков для АОНГ30КВТА4 - от 7,5 до 14 кВт.
 4. К мультисплит-системе до 5 блоков можно подключать от 2 до 5 внутренних блоков.
 Суммарная холодопроизводительность подключаемых внутренних блоков для АОНГ36КВТА5 - от 7,5 до 15,5 кВт.

18	24	30	36	45	54	72	90	
5.4	6.8	8.0	10.0	12.5	14.0	14.0	19.0	22.0
АОНГ18КВТА3	АОНГ24КВТА3							
		АОНГ30КВТА4						
			АОНГ36КВТА5					
				АОНГ45ЛБЛА6				
					АОНГ45ЛБТ8			
			АОНГ36КВТБ	АОНГ45КВТБ				
			АОНГ36КРТА	АОНГ45КРТА				
						АОНГ54КВТБ		
						АОНГ54КРТА		
			АОНГ36ЛБТБ	АОНГ45ЛБТБ		АОНГ54ЛБТБ		
			АОНГ36ЛАТТ	АОНГ45ЛАТТ		АОНГ54ЛАТТ		
							АОНГ72ЛРЛА	АОНГ90ЛРЛА

5. К мультисплит-системе до 6 блоков можно подключать от 2 до 6 внутренних блоков.
 Суммарная холодопроизводительность подключаемых внутренних блоков для АОНГ45ЛБЛА6 - от 9,5 до 18 кВт.
 6. К мультисплит-системе до 8 блоков можно подключать от 2 до 8 внутренних блоков.
 Суммарная холодопроизводительность подключаемых внутренних блоков для АОНГ45ЛБТ8 - от 11 до 18 кВт.



Системы кондиционирования General сертифицированы Eurovent. Получить сертификат можно на сайте: www.eurovent-certification.com

ВНУТРЕННИЕ БЛОКИ МУЛЬТИСПЛИТ-СИСТЕМ FLEXIBLE MULTI



Количество внутренних блоков			2		3		4		5	
Модель наружного блока			АОНГ14КВТА2		АОНГ18КВТА2		АОНГ18КВТА3		АОНГ24КВТА3	
Холодопроизводительность, кВт			4,0		5,0		5,4		6,8	
Теплопроизводительность, кВт			4,4		5,6		6,8		8,0	
Серия внутреннего блока	BTU	кВт								
 ASHG07/09/12/14KGTB	7 000	2,0	●	●	●	●	●	●	●	●
	9 000	2,5	●	●	●	●	●	●	●	●
	12 000	3,5	●	●	●	●	●	●	●	●
	14 000	4,0	—	●	●	●	●	●	●	●
 ASHG18/22/24KMTB	18 000	5,0	—	—	—	●	●	●	●	●
	22 000	6,0	—	—	—	—	●	●	●	●
	24 000	7,0	—	—	—	—	●	●	●	●
 AUXG07/09/12/14KVLA	7 000	2,0	●	●	●	●	●	●	●	●
	9 000	2,5	●	●	●	●	●	●	●	●
	12 000	3,5	●	●	●	●	●	●	●	●
	14 000	4,0	—	●	●	●	●	●	●	●
	18 000	5,0	—	—	—	●	●	●	●	●
 ARXG07/09/12/14KSLAP	7 000	2,0	●	●	●	●	●	●	●	●
	9 000	2,5	●	●	●	●	●	●	●	●
	12 000	3,5	●	●	●	●	●	●	●	●
	14 000	4,0	—	●	●	●	●	●	●	●
	18 000	5,0	—	—	—	●	●	●	●	●
 ARXG07/09/12/14KLLAP	7 000	2,0	●	●	●	●	●	●	●	●
	9 000	2,5	●	●	●	●	●	●	●	●
	12 000	3,5	●	●	●	●	●	●	●	●
	14 000	4,0	—	●	●	●	●	●	●	●
 ARHG22KMLB	22 000	6,0	—	—	—	—	●	●	●	●
	22 000	6,0	—	—	—	—	●	●	●	●
 ABHG18/22KRТА	18 000	5,0	—	—	—	●	●	●	●	●
	22 000	6,0	—	—	—	—	●	●	●	●
 AGHG09/12/14KVCA	9 000	2,5	●	●	●	●	●	●	●	●
	12 000	3,5	●	●	●	●	●	●	●	●
	14 000	4,0	—	●	●	●	●	●	●	●

Количество внутренних блоков			6		8	
Модель наружного блока			АОНГ45LBLA6		АОНГ45LBT8	
Холодопроизводительность, кВт			12,5		14,0	
Теплопроизводительность, кВт			13,5		16,0	
Серия внутреннего блока	BTU	кВт				
 ASHG07/09/12/14LMCA	7 000	2,0	●	●	●	●
	9 000	2,5	●	●	●	●
	12 000	3,5	●	●	●	●
	14 000	4,0	●	●	●	●
 ASHG18/24LF	18 000	5,0	●	●	●	●
	24 000	7,0	●	●	●	●
 AGHG09/12/14LVCA	9 000	2,5	●	●	●	●
	12 000	3,5	●	●	●	●
	14 000	4,0	●	●	●	●
 AUHG07/09/12/14/18LVL	7 000	2,0	●	●	●	●
	9 000	2,5	●	●	●	●
	12 000	3,5	●	●	●	●
	14 000	4,0	●	●	●	●
	18 000	5,0	●	●	●	●
 ABHG14/18LVT	14 000	4,0	●	●	●	●
	18 000	5,0	●	●	●	●
 ARHG07/09/12/14/18LL	7 000	2,0	●	●	●	●
	9 000	2,5	●	●	●	●
	12 000	3,5	●	●	●	●
	14 000	4,0	●	●	●	●
	18 000	5,0	●	●	●	●

Flexible Multi R32



AONG14KBTA2



AONG18KBTA2, AONG18/24KBTA3,
AONG30KBTA4, AONG36KBTA5

R32

Хладагент нового поколения

A+++

Класс сезонной энергоэффективности

5 лет

Гарантия



Модель наружного блока		AONG14KBTA2	AONG18KBTA2	AONG18KBTA3	AONG24KBTA3	AONG30KBTA4	AONG36KBTA5
Холодопроизводительность	кВт	4,0*	5,0*	5,4*	6,8*	8,0*	9,5*
Теплопроизводительность	кВт	4,4*	5,6*	6,8*	8,0*	9,6*	10,6*
Класс энергоэффективности	Холод	A+++	A+++	A+++	A+++	A+++	A+++
Класс энергоэффективности	Тепло	A+++	A+++	A+++	A+++	A+++	A+++
Потребляемая мощность	Холод, кВт	0,97*	1,24*	1,13*	1,74*	2,05*	2,50*
Потребляемая мощность	Тепло, кВт	0,95*	1,22*	1,39*	1,82*	2,11*	2,36*
Рабочий ток	Холод, А	4,7*	5,6*	5,1*	7,7*	9,1*	11,1*
Рабочий ток	Тепло, А	4,7*	5,6*	6,2*	8,1*	9,4*	10,9*
Электропитание	ф/В/Гц	1/230/50	1/230/50	1/230/50	1/230/50	1/230/50	1/230/50
Хладагент		R32	R32	R32	R32	R32	R32
Максимальная суммарная длина фреонпровода	м	30,00	30,00	50,00	50,00	70	75
Максимальная длина фреонпровода до одного блока	м	20,00	20,00	25,00	25,00	25	25
Максимальный перепад высот	м	15,00	15,00	15,00	15,00	15	15
Диаметры трубопровода Блок E (жидкость/газ)	мм	6,35/9,52	6,35/9,52	6,35/9,52	6,35/9,52	6,35/9,52	6,35/9,52
Диаметры трубопровода Блок D (жидкость/газ)	мм	6,35/9,52	6,35/9,52	6,35/9,52	6,35/9,52	6,35/9,52	6,35/9,52
Диаметры трубопровода Блок C (жидкость/газ)	мм	-	-	6,35/9,52	6,35/12,7	6,35/12,7	6,35/9,52
Диаметры трубопровода Блок B (жидкость/газ)	мм	-	-	-	-	6,35/12,7	6,35/12,7
Диаметры трубопровода Блок A (жидкость/газ)	мм	-	-	-	-	-	6,35/12,7
Заводская заправка	м	20,00	20,00	30,00	30,00	40	40
Дозаправка	г/м	20,00	20,00	20,00	20,00	20	20
Диапазон рабочих температур	Холод, °C	-10+46	-10+46	-10+46	-10+46	-10+46	-10+46
Диапазон рабочих температур	Тепло, °C	-15+24	-15+24	-15+24	-15+24	-15+24	-15+24
Расход воздуха	м³/ч	1670	1960	2220	2270	2400	2450
Уровень звукового давления	дБ(А)	47	47	46	48	50	52
Уровень шума	дБ(А)	60	60	59	61	63	65
Габаритные размеры нетто (ВхШхГ)	мм	542 x 799 x 290	632 x 799 x 290	716 x 820 x 315	716 x 820 x 315	884 x 820 x 315	884 x 820 x 315
Вес нетто	кг	33	37	46	46	55	59
Габаритные размеры брутто (ВхШхГ)	мм	602 x 940 x 375	692 x 940 x 375	890 x 1,027 x 445	890 x 1,027 x 445	1058 x 1027 x 445	1058 x 1027 x 445
Вес в упаковке	кг	37	41	55	55	64	69

* Значение зависит от комбинации внутренних блоков. См. таблицы комбинаций.



Инструкция по монтажу
AONG14-18KBTA2



Инструкция по монтажу
AONG18KBTA3-36KBTA5



Скачать
эту страницу

■ ГАБАРИТНЫЕ РАЗМЕРЫ (мм)

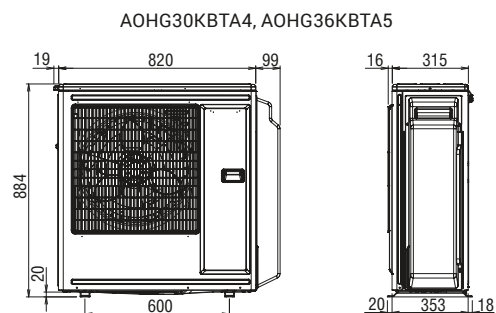
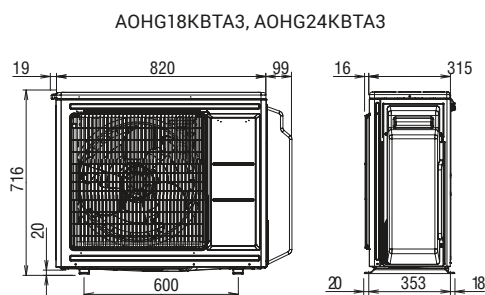
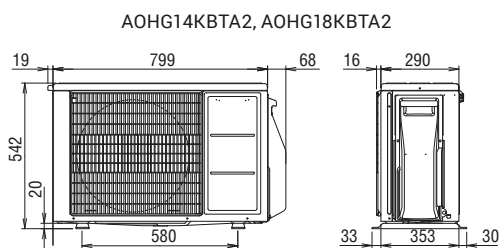

■ ПРИНЦИПИАЛЬНАЯ СХЕМА ЭЛЕКТРИЧЕСКИХ СОЕДИНЕНИЙ

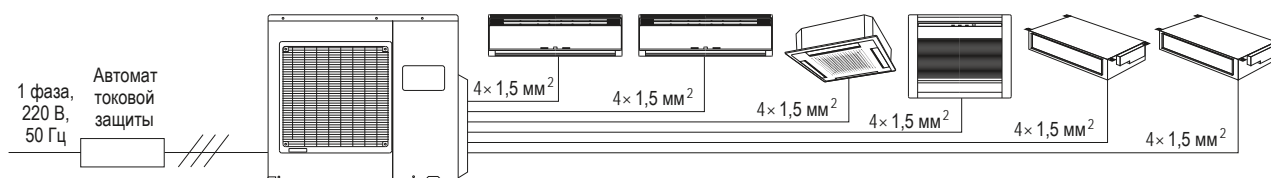

Автомат защиты для:
АОНГ14КВТА2, АОНГ18КВТА2 - 16 А
АОНГ18КВТА3, АОНГ24КВТА3, АОНГ30КВТА4, АОНГ36КВТА5 - 25 А

Кабель силового питания для:
АОНГ14КВТА2, АОНГ18КВТА2, АОНГ18КВТА3, АОНГ24КВТА3,
АОНГ30КВТА4, АОНГ36КВТА5 - 3 x 2,5 мм²

■ ДОПУСТИМЫЕ ДЛИНЫ ТРАСС

		АОНГ14КВТА2	АОНГ18КВТА2	АОНГ18КВТА3	АОНГ24КВТА3	АОНГ30КВТА4	АОНГ36КВТА5
Суммарная длина с учетом всех ответвлений	м	30	30	50	50	70	75
Длина между наружным и внутренним блоками	м	20	20	25	25	25	25
Перепад между наружным и внутренним блоками (Н1)	м	15	15	15	15	15	15
Перепад между внутренними блоками (Н2)	м	10	10	10	10	10	10

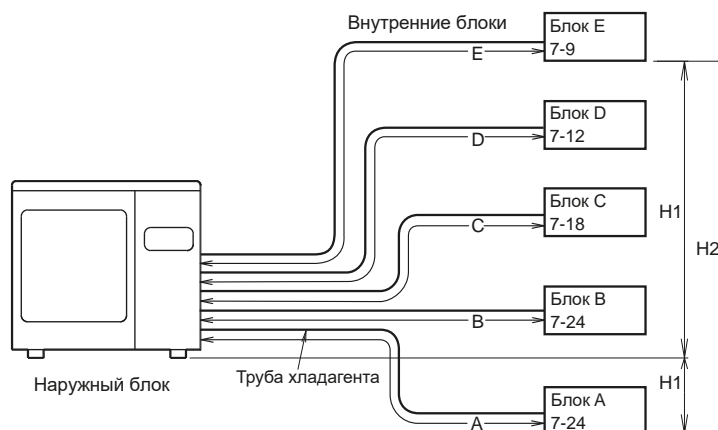

Flexible Multi R32



■ НАСТЕННЫЕ БЛОКИ



AR-REM4E
Входит в стандартную комплектацию

Модель внутреннего блока		ASHG07KGTB	ASHG09KGTB	ASHG12KGTB	ASHG14KGTB
Холодопроизводительность	кВт	2,00	2,5	3,50	4,00
Электропитание	ф/В/Гц	1/230/50	1/230/50	1/230/50	1/230/50
Диаметр трубопровода (жидкость/газ)	мм	6,35/9,52	6,35/9,52	6,35/9,52	6,35/9,52
Отвод конденсата	мм	16	16	16	16
Расход воздуха (тихий/низ/сред/выс)	м³/ч	270/430/540/650	270/430/560/700	250/430/560/700	280/450/600/770
Уровень звукового давления (тихий/низ/сред/выс)	дБ(А)	19/29/33/38	19/29/34/40	19/30/35/40	20/30/36/43
Габаритные размеры нетто (ВxШxГ)	мм	270 x 834 x 215	270 x 834 x 215	270 x 834 x 215	270 x 834 x 215
Вес нетто	кг	10	10	10	10
Габаритные размеры брутто (ВxШxГ)	мм	277 x 914 x 332	277 x 914 x 332	277 x 914 x 332	277 x 914 x 332
Вес в упаковке	кг	12,5	12,5	13	13

■ ОПЦИИ

Проводной пульт управления:	UTY-RCRGZ1* UTY-RNRGZ5* UTY-RLRG*	Адаптер Wi-Fi управления: Конвертер KNX®: Конвертер MODBUS®:	UTY-TFSXW1 UTY-VKSX UTY-VMSX	Сетевой конвертер для интеграции сплита в сеть VRF (Питание DC):	UTY-VTGX*
Упрощенный пульт управления:	UTY-RHRG* UTY-RSRG*	Плата для внешних подключений:	UTY-XCSXZ2	Сетевой конвертер для интеграции сплита в сеть VRF (Питание AC):	UTY-VTGXV*
Контроллер внешних переключений:	UTY-TERX	Комплект для внешних подключений:	UTY-XWZX	Противовирусный фильтр:	UTR-FA16-5

*Требуется комплект связи UTY-TWRXZ2.



AR-REB1E
Входит в стандартную комплектацию

Модель внутреннего блока		ASHG07KETA(-B)	ASHG09KETA(-B)	ASHG12KETA(-B)	ASHG14KETA(-B)
Холодопроизводительность	кВт	2,00	2,50	3,50	4,00
Электропитание	ф/В/Гц	1/230/50	1/230/50	1/230/50	1/230/50
Диаметр трубопровода (жидкость/газ)	мм	6,35/9,52	6,35/9,52	6,35/9,52	6,35/9,52
Отвод конденсата	мм	16	16	16	16
Расход воздуха (тихий/низ/сред/выс)	м³/ч	270/430/540/650	270/430/560/700	270/430/560/700	280/450/600/770
Уровень звукового давления (тихий/низ/сред/выс)	дБ(А)	20/29/33/38	20/29/34/40	20/30/35/40	20/30/36/43
Габаритные размеры нетто (ВxШxГ)	мм	295 x 950 x 230	295 x 950 x 230	295 x 950 x 230	295 x 950 x 230
Вес нетто	кг	11	11	11	11,5
Габаритные размеры брутто (ВxШxГ)	мм	284 x 1027 x 357	284 x 1027 x 357	284 x 1027 x 357	284 x 1027 x 357
Вес в упаковке	кг	14,5	14,5	14,5	15

■ ОПЦИИ

Проводной пульт управления:	UTY-RCRGZ1* UTY-RNRGZ5* UTY-RLRG*	Плата для внешних подключений: Комплект для внешних подключений:	UTY-XCSXZ2 UTY-XWZXZ5	Сетевой конвертер для интеграции сплита в сеть VRF (Питание DC):	UTY-VTGX*
Упрощенный пульт управления:	UTY-RHRG* UTY-RSRG*	Контроллер внешних переключений:	UTY-TERX*	Сетевой конвертер для интеграции сплита в сеть VRF (Питание AC):	UTY-VTGXV*
Противовирусный фильтр:	UTR-FA16-5	Адаптер Wi-Fi управления:	UTY-TFSXF2	Конвертер KNX®: Конвертер MODBUS®:	UTY-VKSX** UTY-VMSX**

*Требуется комплект связи UTY-TWRXZ2.

**Нельзя подключать одновременно с UTY-TFSXF2.



AR-REW2E
Входит в стандартную комплектацию

Модель внутреннего блока		ASHG07KMCC	ASHG09KMCC	ASHG12KMCC	ASHG14KMCC
Холодопроизводительность	кВт	2,00	2,50	3,50	4,00
Электропитание	ф/В/Гц	1/230/50	1/230/50	1/230/50	1/230/50
Диаметр трубопровода (жидкость/газ)	мм	6,35/9,52	6,35/9,52	6,35/9,52	6,35/9,52
Отвод конденсата	мм	16	16	16	16
Расход воздуха (тихий/низ/сред/выс)	м³/ч	270/430/540/650	270/430/560/700	270/430/560/700	280/450/600/770
Уровень звукового давления (тихий/низ/сред/выс)	дБ(А)	20/29/33/38	20/29/34/40	20/30/35/40	20/30/36/43
Габаритные размеры нетто (ВхШхГ)	мм	270 x 834 x 215	270 x 834 x 215	270 x 834 x 215	270 x 834 x 215
Вес нетто	кг	10	10	10	10
Габаритные размеры брутто (ВхШхГ)	мм	277 x 914 x 332	277 x 914 x 332	277 x 914 x 332	277 x 914 x 332
Вес в упаковке	кг	12,5	12,5	12,5	13

ОПЦИИ

Проводной пульт управления:

UTY-RNNGM*

UTY-RVNGM*

Упрощенный пульт управления:

UTY-RSNGM*

Комплект для внешних подключений:

UTY-XWZXZ5

Адаптер Wi-Fi управления:

UTY-TFSXW1

Противовирусный фильтр:

UTR-FA16-5

*Требуется комплект связи UTY-TWBXF2.

Конвертер KNX®:

Конвертер MODBUS®:

Контроллер внешних переключений:

Сетевой конвертер для интеграции сплита в сеть VRF (Питание DC):

Сетевой конвертер для интеграции сплита в сеть VRF (Питание AC):

UTY-VKSX

UTY-VMSX

UTY-TERX*

UTY-VTGX*

UTY-VTGXV*



AR-REW2E
Входит в стандартную комплектацию

Модель внутреннего блока		ASHG18KMTB	ASHG22KMTB	ASHG24KMTB
Холодопроизводительность	кВт	5,00	6,00	7,00
Электропитание	ф/В/Гц	1/230/50	1/230/50	1/230/50
Диаметр трубопровода (жидкость/газ)	мм	6,35/12,7	6,35/12,7	6,35/12,7
Отвод конденсата	мм	16	16	16
Расход воздуха (тихий/низ/сред/выс)	м³/ч	510/640/810/980	510/640/810/1060	510/640/850/1170
Уровень звукового давления (тихий/низ/сред/выс)	дБ(А)	29/35/40/45	29/35/40/48	29/35/40/49
Габаритные размеры нетто (ВхШхГ)	мм	280 x 980 x 240	280 x 980 x 240	280 x 980 x 240
Вес нетто	кг	12,5	12,5	12,5
Габаритные размеры брутто (ВхШхГ)	мм	322 x 1078 x 346	322 x 1078 x 346	322 x 1078 x 346
Вес в упаковке	кг	18	18	18

ОПЦИИ

Проводной пульт управления:

UTY-RCRGZ1*

UTY-RNRGZ5*

Упрощенный пульт управления:

UTY-RLRG*

UTY-RHRG*

Противовирусный фильтр:

UTY-RSRG*

UTR-FA16-5

Плата для внешних подключений:

Комплект для внешних подключений:

Адаптер Wi-Fi управления:

Контроллер внешних переключений:

UTY-XCSXZ2

UTY-XWZXZ5

UTY-TFSXF2

UTY-TERX*

Сетевой конвертер для интеграции сплита в сеть VRF (Питание DC):

Сетевой конвертер для интеграции сплита в сеть VRF (Питание AC):

Конвертер KNX®:

Конвертер MODBUS®:

UTY-VTGX*

UTY-VTGXV*

UTY-VKSX**

UTY-VMSX**

*Требуется комплект связи UTY-TWRXZ2.

**Нельзя подключать одновременно с UTY-TFSXF2.

Flexible Multi R32

■ КАСЕТНЫЕ БЛОКИ



Пульт поставляется опционально.

Модель внутреннего блока		AUXG07KVLA	AUXG09KVLA	AUXG12KVLA	AUXG14KVLA	AUXG18KVLA	AUXG22KVLA
Холодопроизводительность	кВт	2,00	2,50	3,50	4,30	5,00	6,00
Электропитание	ф/В/Гц	1/230/50	1/230/50	1/230/50	1/230/50	1/230/50	1/230/50
Диаметр трубопровода (жидкость/газ)	мм	6,35/9,52	6,35/9,52	6,35/9,52	6,35/9,52	6,35/12,7	6,35/12,7
Отвод конденсата	мм	32	32	32	32	32	32
Расход воздуха (тихий/низ/сред/выс)	м ³ /ч	390/440/490/540	390/440/490/540	410/470/530/610	410/490/580/680	410/490/580/680	450/600/740/830
Уровень звукового давления (тихий/низ/сред/выс)	дБ(А)	27/29/31/33	27/29/31/33	28/31/34/37	29/32/35/38	29/32/35/38	30/36/42/44
Габаритные размеры нетто (ВхШхГ)	мм	245 x 570 x 570	245 x 570 x 570	245 x 570 x 570	245 x 570 x 570	245 x 570 x 570	245 x 570 x 570
Вес нетто	кг	15	15	15	15	15	16
Декоративная панель		UTG-UFGF-W	UTG-UFGF-W	UTG-UFGF-W	UTG-UFGF-W	UTG-UFGF-W	UTG-UFGF-W
Габаритные размеры нетто (ВхШхГ)	мм	49 x 620 x 620	49 x 620 x 620	49 x 620 x 620	49 x 620 x 620	49 x 620 x 620	49 x 620 x 620
Вес нетто	кг	2,30	2,30	2,30	2,30	2,30	2,30

■ ОПЦИИ

Проводной пульт управления:	UTY-RCRGZ1 UTY-RNRGZ5 UTY-RLRG UTY-RNNGM UTY-RVNGM	Контроллер внешних переключений: Адаптер Wi-Fi управления:	UTY-TERX UTY-TFSXZ1 FJ-RC-Wi-Fi-1 UTY-VKSX UTY-VMSX UTR-YDZB	Сетевой конвертер для интеграции сплита в сеть VRF (Питание DC): Сетевой конвертер для интеграции сплита в сеть VRF (Питание AC): Изоляция от высокой влажности: Комплект подмеса свежего воздуха: Плата для внешних подключений: Коробка платы внешних подключений: Декоративная панель с ИК приемником:	UTY-VTGX UTY-VTGXV UTZ-KXGC UTZ-VXAA UTY-XCSX UTZ-GXRA UTG-UFGF-W
Упрощенный пульт управления:	UTY-RHRG UTY-RSRG UTY-RSNGM	Конвертер KNX®: Конвертер MODBUS®: Заглушка подачи воздуха: Комплект для внешних подключений:	UTY-XWZXZG FG-RC-MBS-1Z1 FJ-RC-KNX-1i		
Инфракрасный пульт управления: Противовирусный фильтр:	UTY-LNTG UTD-HFAA	Конвертер MODBUS®: Конвертер KNX®:			

■ КАНАЛЬНЫЕ БЛОКИ



Пульт поставляется опционально.

Модель внутреннего блока		ARXG07KSLAP	ARXG09KSLAP	ARXG12KSLAP	ARXG14KSLAP	ARXG18KSLAP
Холодопроизводительность	кВт	2,00	2,50	3,50	4,00	5,00
Электропитание	ф/В/Гц	1/230/50	1/230/50	1/230/50	1/230/50	1/230/50
Диаметр трубопровода (жидкость/газ)	мм	6,35/9,52	6,35/9,52	6,35/9,52	6,35/9,52	6,35/12,7
Отвод конденсата	мм	32	32	32	32	32
Максимальное статическое давление	Па	30	30	30	50	50
Расход воздуха (тихий/низ/сред/выс)	м ³ /ч	360/390/440/550	360/400/450/600	360/430/490/650	360/530/640/800	480/540/750/940
Уровень звукового давления (тихий/низ/сред/выс)	дБ(А)	23/24/26/29	23/24/26/29	23/25/27/31	23/27/30/35	23/26/29/33
Габаритные размеры нетто (ВхШхГ)	мм	198 x 700 x 450	198 x 700 x 450	198 x 700 x 450	198 x 700 x 450	198 x 900 x 450
Вес нетто	кг	15,5	15,5	15,5	15,5	18,5
Габаритные размеры брутто (ВхШхГ)	мм	250 x 930 x 580	250 x 930 x 580	250 x 930 x 580	250 x 930 x 580	250 x 1130 x 580
Вес в упаковке	кг	19	19	19	19	23

■ ОПЦИИ

Проводной пульт управления:	UTY-RCRGZ1 UTY-RNRGZ5 UTY-RLRG UTY-RVNGM UTY-RNNGM	Конвертер MODBUS®: Конвертер KNX®:	UTY-VMSX FG-RC-MBS-1Z1 UTY-VKSX FJ-RC-KNX-1i UTY-TFSXZ1 FJ-RC-Wi-Fi-1	Сетевой конвертер для интеграции сплита в сеть VRF (Питание DC): Сетевой конвертер для интеграции сплита в сеть VRF (Питание AC): Выносной датчик температуры: Автоматические жалюзи: Противовирусный фильтр:	UTY-VTGX UTY-VTGXV UTY-XSZX UTD-GXTA-W (7, 9, 12, 14) UTD-HFTA (7-14) UTD-HFTB (18) UTD-GXTB-W(18)
Упрощенный пульт управления:	UTY-RSRG UTY-RHRG UTY-RSNGM	Адаптер Wi-Fi управления: Контроллер внешних переключений:			
ИК-приемник с ИК пультом:	UTY-LBTGM		UTY-TERX	Автоматические жалюзи:	

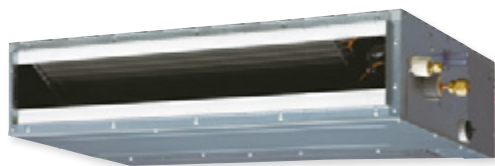

Пульт поставляется опционально.

Модель внутреннего блока		ARXG07KLLAP	ARXG09KLLAP	ARXG12KLLAP	ARXG14KLLAP	ARXG18KLLAP
Холодопроизводительность	кВт	2,00	2,50	3,50	4,30	5,00
Электропитание	ф/В/Гц	1/230/50	1/230/50	1/230/50	1/230/50	1/230/50
Диаметр трубопровода (жидкость/газ)	мм	6,35/9,52	6,35/9,52	6,35/9,52	6,35/9,52	6,35/12,7
Отвод конденсата	мм	32	32	32	32	32
Максимальное статическое давление	Па	90	90	90	90	90
Расход воздуха (тихий/низ/сред/выс)	м³/ч	440///550	450///600	480///650	480///800	750/820/880/940
Уровень звукового давления (тихий/низ/сред/выс)	дБ(А)	24///28	25///28	26///29	26///32	27/29/30/32
Габаритные размеры нетто (ВхШхГ)	мм	198 x 700 x 620	198 x 700 x 620	198 x 700 x 620	198 x 700 x 620	198 x 900 x 620
Вес нетто	кг	16	17	17	17	20
Габаритные размеры брутто (ВхШхГ)	мм	276 x 968 x 772	276 x 968 x 772	276 x 968 x 772	276 x 968 x 772	276 x 1168 x 772
Вес в упаковке	кг	21	22	22	22	26

ОПЦИИ

Проводной пульт управления:	UTY-RCRGZ1 UTY-RNRGZ5 UTY-RLRG UTY-RNNGM UTY-RVNGM	Контроллер внешних переключений: Адаптер Wi-Fi управления:	UTY-TERX UTY-TFSXZ1 FJ-RC-Wi-Fi-1 UTY-VKSX UTY-VMSX	Сетевой конвертер для интеграции сплита в сеть VRF (Питание DC): Сетевой конвертер для интеграции сплита в сеть VRF (Питание AC): Комплект подмеса свежего воздуха: Автоматические жалюзи:	UTY-VTGX UTY-VTGXV UTZ-VXAA UTD-GXTA-W (07-14) UTD-GXTB-W (18) UTY-LBTGM UTY-XWZXZG
Упрощенный пульт управления:	UTY-RHRG UTY-RSRG UTY-RSNGM	Конвертер KNX®: Конвертер MODBUS®: Выносной датчик температуры:	UTY-XSZX FG-RC-MBS-1Z1 FJ-RC-KNX-1i	ИК приемник с ИК пультом: Комплект для внешних подключений:	
Противовирусный фильтр:	UTD-HFTA (7-14) UTD-HFTB (18)	Конвертер MODBUS®: Конвертер KNX®:			



Пульт поставляется опционально.

Модель внутреннего блока		ARXG22KMLB
Холодопроизводительность	кВт	6,00
Электропитание	ф/В/Гц	1/230/50
Диаметр трубопровода (жидкость/газ)	мм	6,35/12,7
Отвод конденсата	мм	38,1
Максимальное статическое давление	Па	150
Расход воздуха (тихий/низ/сред/выс)	м³/ч	580/750/910/1100
Уровень звукового давления (тихий/низ/сред/выс)	дБ(А)	25/27/29/31
Габаритные размеры нетто (ВхШхГ)	мм	270 x 1135 x 700
Вес нетто	кг	35
Габаритные размеры брутто (ВхШхГ)	мм	300 x 1320 x 790
Вес в упаковке	кг	43

ОПЦИИ

Проводной пульт управления:	UTY-RCRGZ1 UTY-RNRGZ5 UTY-RLRG UTY-RNNGM UTY-RVNGM	Контроллер внешних переключений: Адаптер Wi-Fi управления:	UTY-TERX UTY-TFSXZ1 FJ-RC-Wi-Fi-1 UTY-VKSX UTY-VMSX	Сетевой конвертер для интеграции сплита в сеть VRF (Питание DC): Сетевой конвертер для интеграции сплита в сеть VRF (Питание AC): Выносной датчик температуры: Комплект для внешних подключений: Насос отвода конденсата: Фланец прямоугольный:	UTY-VTGX UTY-VTGXV UTY-XSZX UTY-XWZXZG UTZ-PX1NBA UTD-SF045T
Упрощенный пульт управления:	UTY-RHRG UTY-RSRG UTY-RSNGM	Конвертер KNX®: Конвертер MODBUS®: Многоразовый фильтр Фланец круглый:	UTD-LF25NA UTD-RF204 FG-RC-MBS-1Z1 FJ-RC-KNX-1i		
ИК приемник с ИК пультом: Противовирусный фильтр:	UTY-LBTGM UTD-HFND	Конвертер MODBUS®: Конвертер KNX®:			

Flexible Multi R32

ПОТОЛОЧНЫЕ БЛОКИ



Пульт поставляется опционально.

Модель внутреннего блока		ABHG18KRTA	ABHG22KRTA
Холодопроизводительность	кВт	5,00	6,00
Электропитание	ф/В/Гц	1/230/50	1/230/50
Диаметр трубопровода (жидкость/газ)	мм	6,35/12,7	6,35/12,7
Отвод конденсата	мм	32	32
Расход воздуха (тихий/низ/сред/выс)	м ³ /ч	650/710/790/840	650/710/790/900
Уровень звукового давления (тихий/низ/сред/выс)	дБ(А)	31/33/36/38	31/34/37/42
Габаритные размеры нетто (ВхШхГ)	мм	235 x 1080 x 705	235 x 1080 x 705
Вес нетто	кг	24	24
Габаритные размеры брутто (ВхШхГ)	мм	330 x 1165 x 825	330 x 1165 x 825
Вес в упаковке	кг	33	33

ОПЦИИ

Проводной пульт управления:	UTY-RCRGZ1 UTY-RNRGZ5	Комплект для внешних подключений:	UTY-XWZXZG	Сетевой конвертер для интеграции сплита в сеть VRF (Питание DC):	UTY-VTGX
Упрощенный пульт управления:	UTY-RLRG UTY-RHRG UTY-RSRG	Адаптер Wi-Fi управления:	UTY-TFSXZ1	Сетевой конвертер для интеграции сплита в сеть VRF (Питание AC):	UTY-VTGXV
Контроллер внешних переключений:	UTY-RHRG	Конвертер MODBUS®:	UTY-VMSX		
Плата для внешних подключений:	UTY-RSRG	KNX® Convertor:	UTY-VKXSX		
Коробка платы внешних подключений:	UTY-TERX UTY-XCSX UTZ-GXEA	Насос отвода конденсата:	UTR-DPB24T		
		ИК приемник с ИК пультом:	UTY-LBTGH		
		Комплект L-образных труб:	UTP-FX24A (18/22)		

НАПОЛЬНЫЕ БЛОКИ



AR-REM7E

Входит в стандартную комплектацию



Модель внутреннего блока		AGHG09KVCA	AGHG12KVCA	AGHG14KVCA
Холодопроизводительность	кВт	2,50	3,50	4,00
Электропитание	ф/В/Гц	1/230/50	1/230/50	1/230/50
Диаметр трубопровода (жидкость/газ)	мм	6,35/9,52	6,35/9,52	6,35/9,52
Отвод конденсата	мм	16	16	16
Расход воздуха (тихий/низ/сред/выс)	м ³ /ч	270/360/440/530	270/380/490/600	270/400/520/650
Уровень звукового давления (тихий/низ/сред/выс)	дБ(А)	22/28/34/39	22/30/36/42	22/31/38/44
Габаритные размеры нетто (ВхШхГ)	мм	600 x 740 x 200	600 x 740 x 200	600 x 740 x 200
Вес нетто	кг	14	14	14
Габаритные размеры брутто (ВхШхГ)	мм	700 x 820 x 310	700 x 820 x 310	700 x 820 x 310
Вес в упаковке	кг	18	18	18

ОПЦИИ

Проводной пульт управления:	UTY-RCRGZ1* UTY-RNRGZ5*, UTY-RLRG*	Сетевой конвертер для интеграции сплита в сеть VRF (Питание DC):	UTY-VTGX*
Упрощенный пульт управления:	UTY-RHRG*, UTY-RSRG*	Сетевой конвертер для интеграции сплита в сеть VRF (Питание AC):	UTY-VTGXV*
Контроллер внешних переключений:	UTY-TERX*	Комплект для внешних подключений:	UTY-XWZXZ5
Адаптер WiFi управления:	UTY-TFSXZ1	Комплект декоративной заглушки:	UTR-STA
Противовирусный фильтр:	UTR-FA03-5		

*Требуется комплект связи UTY-TWRXZ3.

Таблицы комбинаций Flexible Multi R32

ОХЛАЖДЕНИЕ

Модель	Комбинации внутренних блоков			Номинальная производительность для каждого блока (кВт)		Общая холодопроизводительность (кВт)			Потребляемая мощность (кВт)			EER (Вт/Вт)	Класс энергоэффективности
	Блок		Итого	Блок		Мин.	Номинальная	Макс.	Мин.	Номинальная	Макс.		
	A	B		A	B								
АОHG14КВТА2 2 блока	7	7	14	2.00	2.00	1.4	4.00	4.6	0.25	0.97	1.20	4.12	A+++
	7	9	16	1.75	2.25	1.4	4.00	4.6	0.25	0.97	1.20	4.12	A+++
	7	12	19	1.47	2.53	1.4	4.00	4.6	0.25	0.97	1.20	4.12	A+++
	9	9	18	2.00	2.00	1.4	4.00	4.6	0.25	0.97	1.20	4.12	A+++
АОHG18КВТА2 2 блока	9	12	21	1.71	2.29	1.4	4.00	4.6	0.25	0.97	1.20	4.12	A+++
	7	7	14	2.00	2.00	1.7	4.00	5.0	0.25	0.92	1.23	4.35	A+++
	7	9	16	2.00	2.50	1.7	4.50	5.7	0.25	1.07	1.45	4.22	A+++
	7	12	19	1.84	3.16	1.7	5.00	5.8	0.25	1.24	1.55	4.03	A+++
	7	14	21	1.67	3.33	1.7	5.00	5.8	0.25	1.24	1.55	4.03	A+++
	9	9	18	2.50	2.50	1.7	5.00	5.8	0.25	1.24	1.55	4.03	A+++
	9	12	21	2.14	2.86	1.7	5.00	5.8	0.25	1.24	1.55	4.03	A+++
	9	14	23	1.96	3.04	1.7	5.00	5.8	0.25	1.24	1.55	4.03	A+++
2 блока	12	12	24	2.50	2.50	1.7	5.00	5.8	0.25	1.24	1.55	4.03	A+++
	12	14	26	2.31	2.69	1.7	5.00	5.8	0.25	1.24	1.55	4.03	A+++

Модель	Комбинации внутренних блоков				Номинальная производительность для каждого блока (кВт)			Общая холодопроизводительность (кВт)			Потребляемая мощность (кВт)			EER (Вт/Вт)	Класс энергоэффективности
	Блок			Итого	Блок			Мин.	Номинальная	Макс.	Мин.	Номинальная	Макс.		
	A	B	C		A	B	C								
АОHG18КВТА3 2 блока	7	7	—	14	2.00	2.00	—	1.8	4.00	5.0	0.35	0.86	1.35	4.65	A++
	7	9	—	16	2.00	2.50	—	1.8	4.50	5.7	0.35	1.03	1.54	4.36	A++
	7	12	—	19	1.99	3.41	—	1.8	5.40	6.8	0.35	1.41	1.85	3.83	A++
	7	14	—	21	1.80	3.60	—	1.8	5.40	7.0	0.35	1.41	1.90	3.83	A++
	9	9	—	18	2.50	2.50	—	1.8	5.00	6.4	0.35	1.23	1.74	4.06	A++
	9	12	—	21	2.31	3.09	—	1.8	5.40	7.0	0.35	1.41	1.90	3.83	A++
	9	14	—	23	2.11	3.29	—	1.8	5.40	7.0	0.35	1.41	1.90	3.83	A++
	12	12	—	24	2.70	2.70	—	1.8	5.40	7.0	0.35	1.41	1.90	3.83	A++
АОHG18КВТА3 3 блока	12	14	—	26	2.49	2.91	—	1.8	5.40	7.0	0.35	1.41	1.90	3.83	A++
	14	14	—	28	2.70	2.70	—	1.8	5.40	7.0	0.35	1.41	1.90	3.83	A++
	7	7	7	21	1.80	1.80	1.80	1.8	5.40	7.0	0.35	1.13	1.90	4.78	A+++
	7	7	9	23	1.64	1.64	2.12	1.8	5.40	7.0	0.35	1.13	1.90	4.78	A+++
	7	7	12	26	1.45	1.45	2.50	1.8	5.40	7.0	0.35	1.13	1.90	4.78	A+++
	7	7	14	28	1.35	1.35	2.70	1.8	5.40	7.0	0.35	1.13	1.90	4.78	A+++
	7	9	9	25	1.52	1.94	1.94	1.8	5.40	7.0	0.35	1.13	1.90	4.78	A+++
	7	9	12	28	1.35	1.74	2.31	1.8	5.40	7.0	0.35	1.13	1.90	4.78	A+++
АОHG24КВТА3 2 блока	7	9	14	30	1.26	1.62	2.52	1.8	5.40	7.0	0.35	1.13	1.90	4.78	A+++
	9	9	9	27	1.80	1.80	1.80	1.8	5.40	7.0	0.35	1.13	1.90	4.78	A+++
	9	9	12	30	1.62	1.62	2.16	1.8	5.40	7.0	0.35	1.13	1.90	4.78	A+++
	7	7	—	14	2.00	2.00	—	1.8	4.00	5.0	0.35	0.86	1.35	4.65	A++
	7	9	—	16	2.00	2.50	—	1.8	4.50	5.7	0.35	1.03	1.54	4.36	A++
	7	12	—	19	2.00	3.50	—	1.8	5.50	6.8	0.35	1.46	1.85	3.77	A++
	7	14	—	21	2.00	4.00	—	1.8	6.00	7.5	0.35	1.73	2.20	3.48	A++
	7	18	—	25	1.90	4.90	—	1.8	6.80	8.5	0.35	2.26	2.65	3.01	A++
	9	9	—	18	2.50	2.50	—	1.8	5.00	6.4	0.35	1.23	1.74	4.06	A++
	9	12	—	21	2.50	3.50	—	1.8	6.00	7.5	0.35	1.73	2.20	3.48	A++
	9	14	—	23	2.50	4.00	—	1.8	6.50	8.2	0.35	2.04	2.46	3.19	A++
	9	18	—	27	2.27	4.53	—	1.8	6.80	8.5	0.35	2.26	2.65	3.01	A++
2 блока	12	12	—	24	3.40	3.40	—	1.8	6.80	8.5	0.35	2.26	2.65	3.01	A++
	12	14	—	26	3.14	3.66	—	1.8	6.80	8.5	0.35	2.26	2.65	3.01	A++
	12	18	—	30	2.72	4.08	—	1.8	6.80	8.5	0.35	2.26	2.65	3.01	A++
	14	14	—	28	3.40	3.40	—	1.8	6.80	8.5	0.35	2.26	2.65	3.01	A++
	14	18	—	32	2.98	3.82	—	1.8	6.80	8.5	0.35	2.26	2.65	3.01	A++

Таблицы комбинаций Flexible Multi R32



ОХЛАЖДЕНИЕ

Модель	Комбинации внутренних блоков				Номинальная производительность для каждого блока (кВт)			Общая холодопроизводительность (кВт)			Потребляемая мощность (кВт)			EER (Вт/Вт)	Класс энергоэффективности
	Блок			Итого	Блок			Мин.	Номинальная	Макс.	Мин.	Номинальная	Макс.		
	A	B	C		A	B	C								
АОHG24КВТА3 3 блока	7	7	7	21	2.00	2.00	2.00	1.8	6.00	7.5	0.35	1.37	2.20	4.37	A+++
	7	7	9	23	2.00	2.00	2.50	1.8	6.50	8.2	0.35	1.59	2.46	4.08	A+++
	7	7	12	26	1.83	1.83	3.14	1.8	6.80	8.5	0.35	1.74	2.65	3.90	A+++
	7	7	14	28	1.70	1.70	3.40	1.8	6.80	8.5	0.35	1.74	2.65	3.90	A+++
	7	7	18	32	1.49	1.49	3.82	1.8	6.80	8.5	0.35	1.74	2.65	3.90	A+++
	7	9	9	25	1.90	2.45	2.45	1.8	6.80	8.5	0.35	1.74	2.65	3.90	A+++
	7	9	12	28	1.70	2.19	2.91	1.8	6.80	8.5	0.35	1.74	2.65	3.90	A+++
	7	9	14	30	1.59	2.04	3.17	1.8	6.80	8.5	0.35	1.74	2.65	3.90	A+++
	7	9	18	34	1.40	1.80	3.60	1.8	6.80	8.5	0.35	1.74	2.65	3.90	A+++
	7	12	12	31	1.54	2.63	2.63	1.8	6.80	8.5	0.35	1.74	2.65	3.90	A+++
	7	12	14	33	1.44	2.47	2.89	1.8	6.80	8.5	0.35	1.74	2.65	3.90	A+++
	7	14	14	35	1.36	2.72	2.72	1.8	6.80	8.5	0.35	1.74	2.65	3.90	A+++
	9	9	9	27	2.27	2.27	2.27	1.8	6.80	8.5	0.35	1.74	2.65	3.90	A+++
	9	9	12	30	2.04	2.04	2.72	1.8	6.80	8.5	0.35	1.74	2.65	3.90	A+++
	9	9	14	32	1.91	1.91	2.98	1.8	6.80	8.5	0.35	1.74	2.65	3.90	A+++
	9	9	18	36	1.70	1.70	3.40	1.8	6.80	8.5	0.35	1.74	2.65	3.90	A+++
	9	12	12	33	1.86	2.47	2.47	1.8	6.80	8.5	0.35	1.74	2.65	3.90	A+++
	9	12	14	35	1.75	2.33	2.72	1.8	6.80	8.5	0.35	1.74	2.65	3.90	A+++
12	12	12	36	2.27	2.27	2.27	1.8	6.80	8.5	0.35	1.74	2.65	3.90	A+++	

Модель	Комбинации внутренних блоков					Номинальная производительность для каждого блока (кВт)				Общая холодопроизводительность (кВт)			Потребляемая мощность (кВт)			EER (Вт/Вт)	Класс энергоэффективности
	Блок				Итого	Блок				Мин.	Номинальная	Макс.	Мин.	Номинальная	Макс.		
	A	B	C	D		A	B	C	D								
АОHG30КВТА4 2 блока	7	22	-	-	29	2.00	6.00	-	-	2.4	8.00	10.1	0.45	2.67	3.25	3.00	A++
	7	24	-	-	31	1.81	6.19	-	-	2.4	8.00	10.1	0.45	2.67	3.25	3.00	A++
	9	22	-	-	31	2.32	5.68	-	-	2.4	8.00	10.1	0.45	2.67	3.25	3.00	A++
	9	24	-	-	33	2.18	5.82	-	-	2.4	8.00	10.1	0.45	2.67	3.25	3.00	A++
	12	18	-	-	30	3.20	4.80	-	-	2.4	8.00	10.1	0.45	2.67	3.25	3.00	A++
	12	22	-	-	34	2.82	5.18	-	-	2.4	8.00	10.1	0.45	2.67	3.25	3.00	A++
	12	24	-	-	36	2.67	5.33	-	-	2.4	8.00	10.1	0.45	2.67	3.25	3.00	A++
	18	18	-	-	36	4.00	4.00	-	-	2.4	8.00	10.1	0.45	2.67	3.25	3.00	A++
	18	22	-	-	40	3.60	4.40	-	-	2.4	8.00	10.1	0.45	2.67	3.25	3.00	A++
	18	24	-	-	42	3.43	4.57	-	-	2.4	8.00	10.1	0.45	2.67	3.25	3.00	A++
	22	22	-	-	44	4.00	4.00	-	-	2.4	8.00	10.1	0.45	2.67	3.25	3.00	A++
	22	24	-	-	46	3.83	4.17	-	-	2.4	8.00	10.1	0.45	2.67	3.25	3.00	A++
	24	24	-	-	48	4.00	4.00	-	-	2.4	8.00	10.1	0.45	2.67	3.25	3.00	A++
	АОHG30КВТА4 3 блока	7	7	12	-	26	2.00	2.00	3.50	-	2.4	7.50	9.3	0.45	2.10	2.84	3.57
7		7	14	-	28	2.00	2.00	4.00	-	2.4	8.00	10.1	0.45	2.32	3.25	3.45	A++
7		7	18	-	32	1.75	1.75	4.50	-	2.4	8.00	10.1	0.45	2.32	3.25	3.45	A++
7		7	22	-	36	1.56	1.56	4.88	-	2.4	8.00	10.1	0.45	2.32	3.25	3.45	A++
7		7	24	-	38	1.47	1.47	5.06	-	2.4	8.00	10.1	0.45	2.32	3.25	3.45	A++
7		9	9	-	25	2.00	2.50	2.50	-	2.4	7.00	8.9	0.45	1.90	2.65	3.69	A++
7		9	12	-	28	2.00	2.50	3.50	-	2.4	8.00	10.1	0.45	2.32	3.25	3.45	A++
7		9	14	-	30	1.87	2.40	3.73	-	2.4	8.00	10.1	0.45	2.32	3.25	3.45	A++
7		9	18	-	34	1.64	2.12	4.24	-	2.4	8.00	10.1	0.45	2.32	3.25	3.45	A++
7		9	22	-	38	1.47	1.89	4.64	-	2.4	8.00	10.1	0.45	2.32	3.25	3.45	A++
7		9	24	-	40	1.40	1.80	4.80	-	2.4	8.00	10.1	0.45	2.32	3.25	3.45	A++
7		12	12	-	31	1.80	3.10	3.10	-	2.4	8.00	10.1	0.45	2.32	3.25	3.45	A++
7		12	14	-	33	1.70	2.91	3.39	-	2.4	8.00	10.1	0.45	2.32	3.25	3.45	A++
7		12	18	-	37	1.51	2.59	3.90	-	2.4	8.00	10.1	0.45	2.32	3.25	3.45	A++
7		12	22	-	41	1.37	2.34	4.29	-	2.4	8.00	10.1	0.45	2.32	3.25	3.45	A++
7		12	24	-	43	1.30	2.23	4.47	-	2.4	8.00	10.1	0.45	2.32	3.25	3.45	A++
7	14	14	-	35	1.60	3.20	3.20	-	2.4	8.00	10.1	0.45	2.32	3.25	3.45	A++	
7	14	18	-	39	1.44	2.87	3.69	-	2.4	8.00	10.1	0.45	2.32	3.25	3.45	A++	

Модель	Комбинации внутренних блоков					Номинальная производительность для каждого блока (кВт)				Общая холодопроизводительность (кВт)			Потребляемая мощность (кВт)			EER (Вт/Вт)	Класс энергоэффективности
	Блок				Итого	Блок				Мин.	Номинальная	Макс.	Мин.	Номинальная	Макс.		
	A	B	C	D		A	B	C	D								
АОHG30КВТА4 3 блока	7	14	22	—	43	1.30	2.60	4.10	—	2.4	8.00	10.1	0.45	2.32	3.25	3.45	A++
	7	14	24	—	45	1.24	2.49	4.27	—	2.4	8.00	10.1	0.45	2.32	3.25	3.45	A++
	7	18	18	—	43	1.30	3.35	3.35	—	2.4	8.00	10.1	0.45	2.32	3.25	3.45	A++
	7	18	22	—	47	1.19	3.06	3.75	—	2.4	8.00	10.1	0.45	2.32	3.25	3.45	A++
	7	18	24	—	49	1.14	2.94	3.92	—	2.4	8.00	10.1	0.45	2.32	3.25	3.45	A++
	9	9	9	—	27	2.50	2.50	2.50	—	2.4	7.50	9.6	0.45	2.10	3.01	3.57	A++
	9	9	12	—	30	2.40	2.40	3.20	—	2.4	8.00	10.1	0.45	2.32	3.25	3.45	A++
	9	9	14	—	32	2.25	2.25	3.50	—	2.4	8.00	10.1	0.45	2.32	3.25	3.45	A++
	9	9	18	—	36	2.00	2.00	4.00	—	2.4	8.00	10.1	0.45	2.32	3.25	3.45	A++
	9	9	22	—	40	1.80	1.80	4.40	—	2.4	8.00	10.1	0.45	2.32	3.25	3.45	A++
	9	9	24	—	42	1.71	1.71	4.58	—	2.4	8.00	10.1	0.45	2.32	3.25	3.45	A++
	9	12	12	—	33	2.18	2.91	2.91	—	2.4	8.00	10.1	0.45	2.32	3.25	3.45	A++
	9	12	14	—	35	2.06	2.74	3.20	—	2.4	8.00	10.1	0.45	2.32	3.25	3.45	A++
	9	12	18	—	39	1.85	2.46	3.69	—	2.4	8.00	10.1	0.45	2.32	3.25	3.45	A++
	9	12	22	—	43	1.67	2.23	4.10	—	2.4	8.00	10.1	0.45	2.32	3.25	3.45	A++
	9	12	24	—	45	1.60	2.13	4.27	—	2.4	8.00	10.1	0.45	2.32	3.25	3.45	A++
	9	14	14	—	37	1.94	3.03	3.03	—	2.4	8.00	10.1	0.45	2.32	3.25	3.45	A++
	9	14	18	—	41	1.76	2.73	3.51	—	2.4	8.00	10.1	0.45	2.32	3.25	3.45	A++
	9	14	22	—	45	1.60	2.49	3.91	—	2.4	8.00	10.1	0.45	2.32	3.25	3.45	A++
	9	14	24	—	47	1.53	2.38	4.09	—	2.4	8.00	10.1	0.45	2.32	3.25	3.45	A++
	12	12	12	—	36	2.67	2.67	2.67	—	2.4	8.00	10.1	0.45	2.32	3.25	3.45	A++
	12	12	14	—	38	2.53	2.53	2.94	—	2.4	8.00	10.1	0.45	2.32	3.25	3.45	A++
	12	12	18	—	42	2.29	2.29	3.42	—	2.4	8.00	10.1	0.45	2.32	3.25	3.45	A++
	12	12	22	—	46	2.09	2.09	3.82	—	2.4	8.00	10.1	0.45	2.32	3.25	3.45	A++
	12	12	24	—	48	2.00	2.00	4.00	—	2.4	8.00	10.1	0.45	2.32	3.25	3.45	A++
	12	14	14	—	40	2.40	2.80	2.80	—	2.4	8.00	10.1	0.45	2.32	3.25	3.45	A++
	12	14	18	—	44	2.18	2.55	3.27	—	2.4	8.00	10.1	0.45	2.32	3.25	3.45	A++
	12	18	18	—	48	2.00	3.00	3.00	—	2.4	8.00	10.1	0.45	2.32	3.25	3.45	A++
	14	14	14	—	42	2.67	2.67	2.67	—	2.4	8.00	10.1	0.45	2.32	3.25	3.45	A++
	14	14	18	—	46	2.43	2.43	3.14	—	2.4	8.00	10.1	0.45	2.32	3.25	3.45	A++
АОHG30КВТА4 4 блока	7	7	7	7	28	2.00	2.00	2.00	2.00	2.4	8.00	10.1	0.45	2.05	3.25	3.90	A+++
	7	7	7	9	30	1.87	1.87	1.87	2.39	2.4	8.00	10.1	0.45	2.05	3.25	3.90	A+++
	7	7	7	12	33	1.70	1.70	1.70	2.90	2.4	8.00	10.1	0.45	2.05	3.25	3.90	A+++
	7	7	7	14	35	1.60	1.60	1.60	3.20	2.4	8.00	10.1	0.45	2.05	3.25	3.90	A+++
	7	7	7	18	39	1.44	1.44	1.44	3.68	2.4	8.00	10.1	0.45	2.05	3.25	3.90	A+++
	7	7	9	9	32	1.75	1.75	2.25	2.25	2.4	8.00	10.1	0.45	2.05	3.25	3.90	A+++
	7	7	9	12	35	1.60	1.60	2.06	2.74	2.4	8.00	10.1	0.45	2.05	3.25	3.90	A+++
	7	7	9	14	37	1.51	1.51	1.95	3.03	2.4	8.00	10.1	0.45	2.05	3.25	3.90	A+++
	7	7	9	18	41	1.37	1.37	1.76	3.50	2.4	8.00	10.1	0.45	2.05	3.25	3.90	A+++
	7	7	12	12	38	1.47	1.47	2.53	2.53	2.4	8.00	10.1	0.45	2.05	3.25	3.90	A+++
	7	7	12	14	40	1.40	1.40	2.40	2.80	2.4	8.00	10.1	0.45	2.05	3.25	3.90	A+++
	7	7	12	18	44	1.27	1.27	2.18	3.28	2.4	8.00	10.1	0.45	2.05	3.25	3.90	A+++
	7	7	14	14	42	1.33	1.33	2.67	2.67	2.4	8.00	10.1	0.45	2.05	3.25	3.90	A+++
	7	7	14	18	46	1.22	1.22	2.43	3.13	2.4	8.00	10.1	0.45	2.05	3.25	3.90	A+++
	7	9	9	9	34	1.64	2.12	2.12	2.12	2.4	8.00	10.1	0.45	2.05	3.25	3.90	A+++
	7	9	9	12	37	1.51	1.95	1.95	2.59	2.4	8.00	10.1	0.45	2.05	3.25	3.90	A+++
	7	9	9	14	39	1.43	1.85	1.85	2.87	2.4	8.00	10.1	0.45	2.05	3.25	3.90	A+++
	7	9	9	18	43	1.30	1.67	1.67	3.36	2.4	8.00	10.1	0.45	2.05	3.25	3.90	A+++
	7	9	12	12	40	1.40	1.80	2.40	2.40	2.4	8.00	10.1	0.45	2.05	3.25	3.90	A+++
	7	9	12	14	42	1.33	1.71	2.29	2.67	2.4	8.00	10.1	0.45	2.05	3.25	3.90	A+++
7	9	12	18	46	1.21	1.57	2.09	3.13	2.4	8.00	10.1	0.45	2.05	3.25	3.90	A+++	
7	9	14	14	44	1.26	1.64	2.55	2.55	2.4	8.00	10.1	0.45	2.05	3.25	3.90	A+++	
7	9	14	18	48	1.17	1.50	2.33	3.00	2.4	8.00	10.1	0.45	2.05	3.25	3.90	A+++	
7	12	12	12	43	1.31	2.23	2.23	2.23	2.4	8.00	10.1	0.45	2.05	3.25	3.90	A+++	
7	12	12	14	45	1.24	2.13	2.13	2.50	2.4	8.00	10.1	0.45	2.05	3.25	3.90	A+++	

Модель	Комбинации внутренних блоков					Номинальная производительность для каждого блока (кВт)					Общая холодопроизводительность (кВт)			Потребляемая мощность (кВт)			EER (Вт/Вт)	Класс энергоэффективности	
	Блок					Итого	Блок					Мин.	Номинальная	Макс.	Мин.	Номинальная			Макс.
	A	B	C	D	E		A	B	C	D	E								
АОНГ36КВТА5 5 блоков	7	7	7	9	24	54	1.23	1.23	1.23	1.58	4.23	3.0	9.50	11.0	0.30	2.50	3.45	3.80	A+++
	7	7	7	12	12	45	1.48	1.48	1.48	2.53	2.53	3.0	9.50	11.0	0.30	2.50	3.45	3.80	A+++
	7	7	7	12	14	47	1.41	1.41	1.41	2.43	2.84	3.0	9.50	11.0	0.30	2.50	3.45	3.80	A+++
	7	7	7	12	18	51	1.30	1.30	1.30	2.24	3.36	3.0	9.50	11.0	0.30	2.50	3.45	3.80	A+++
	7	7	7	14	14	49	1.36	1.36	1.36	2.71	2.71	3.0	9.50	11.0	0.30	2.50	3.45	3.80	A+++
	7	7	7	14	18	53	1.25	1.25	1.25	2.51	3.24	3.0	9.50	11.0	0.30	2.50	3.45	3.80	A+++
	7	7	9	9	9	41	1.63	1.63	2.08	2.08	2.08	3.0	9.50	11.0	0.30	2.50	3.45	3.80	A+++
	7	7	9	9	12	44	1.51	1.51	1.94	1.94	2.60	3.0	9.50	11.0	0.30	2.50	3.45	3.80	A+++
	7	7	9	9	14	46	1.45	1.45	1.86	1.86	2.88	3.0	9.50	11.0	0.30	2.50	3.45	3.80	A+++
	7	7	9	9	18	50	1.33	1.33	1.71	1.71	3.42	3.0	9.50	11.0	0.30	2.50	3.45	3.80	A+++
	7	7	9	9	22*	32	1.23	1.23	1.58	1.58	3.88	3.0	9.50	11.0	0.30	2.50	3.45	3.80	A+++
	7	7	9	12	12	47	1.41	1.41	1.82	2.43	2.43	3.0	9.50	11.0	0.30	2.50	3.45	3.80	A+++
	7	7	9	12	14	49	1.36	1.36	1.74	2.33	2.71	3.0	9.50	11.0	0.30	2.50	3.45	3.80	A+++
	7	7	9	12	18	53	1.25	1.25	1.61	2.15	3.24	3.0	9.50	11.0	0.30	2.50	3.45	3.80	A+++
	7	7	9	14	14	51	1.30	1.30	1.68	2.61	2.61	3.0	9.50	11.0	0.30	2.50	3.45	3.80	A+++
	7	7	12	12	12	50	1.33	1.33	2.28	2.28	2.28	3.0	9.50	11.0	0.30	2.50	3.45	3.80	A+++
	7	7	12	12	14	52	1.28	1.28	2.19	2.19	2.56	3.0	9.50	11.0	0.30	2.50	3.45	3.80	A+++
	7	7	12	14	14	54	1.23	1.23	2.12	2.46	2.46	3.0	9.50	11.0	0.30	2.50	3.45	3.80	A+++
	7	9	9	9	9	43	1.54	1.99	1.99	1.99	1.99	3.0	9.50	11.0	0.30	2.50	3.45	3.80	A+++
	7	9	9	9	12	46	1.44	1.86	1.86	1.86	2.48	3.0	9.50	11.0	0.30	2.50	3.45	3.80	A+++
	7	9	9	9	14	48	1.39	1.78	1.78	1.78	2.77	3.0	9.50	11.0	0.30	2.50	3.45	3.80	A+++
	7	9	9	9	18	52	1.28	1.64	1.64	1.64	3.30	3.0	9.50	11.0	0.30	2.50	3.45	3.80	A+++
	7	9	9	12	12	49	1.36	1.74	1.74	2.33	2.33	3.0	9.50	11.0	0.30	2.50	3.45	3.80	A+++
	7	9	9	12	14	51	1.29	1.68	1.68	2.24	2.61	3.0	9.50	11.0	0.30	2.50	3.45	3.80	A+++
	7	9	9	14	14	53	1.26	1.61	1.61	2.51	2.51	3.0	9.50	11.0	0.30	2.50	3.45	3.80	A+++
	7	9	12	12	12	52	1.28	1.65	2.19	2.19	2.19	3.0	9.50	11.0	0.30	2.50	3.45	3.80	A+++
	7	9	12	12	14	54	1.23	1.58	2.11	2.11	2.47	3.0	9.50	11.0	0.30	2.50	3.45	3.80	A+++
	9	9	9	9	9	45	1.90	1.90	1.90	1.90	1.90	3.0	9.50	11.0	0.30	2.50	3.45	3.80	A+++
	9	9	9	9	12	48	1.78	1.78	1.78	1.78	2.38	3.0	9.50	11.0	0.30	2.50	3.45	3.80	A+++
	9	9	9	9	14	50	1.71	1.71	1.71	1.71	2.66	3.0	9.50	11.0	0.30	2.50	3.45	3.80	A+++
9	9	9	9	18	54	1.58	1.58	1.58	1.58	3.18	3.0	9.50	11.0	0.30	2.50	3.45	3.80	A+++	
9	9	9	12	12	51	1.68	1.68	1.68	2.23	2.23	3.0	9.50	11.0	0.30	2.50	3.45	3.80	A+++	
9	9	9	12	14	53	1.61	1.61	1.61	2.15	2.52	3.0	9.50	11.0	0.30	2.50	3.45	3.80	A+++	
9	9	12	12	12	54	1.57	1.57	2.12	2.12	2.12	3.0	9.50	11.0	0.30	2.50	3.45	3.80	A+++	

Наружные блоки

Flexible Multi R410A

АОHG45LBLA6



A++

Класс сезонной энергоэффективности

3 года

Гарантия



■ ГАБАРИТНЫЕ РАЗМЕРЫ (мм)

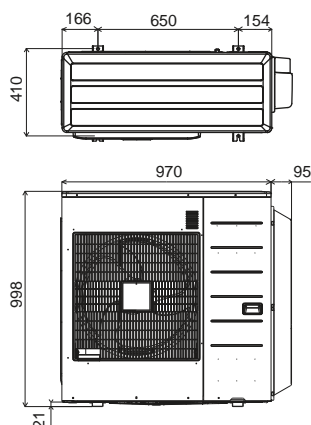

Модель наружного блока		АОHG45LBLA6
Холодопроизводительность	кВт	12,5
Теплопроизводительность	кВт	13,5
Класс энергоэффективности	Холод	A++
Класс энергоэффективности	Тепло	A+
Потребляемая мощность	Холод, кВт	3,57
Потребляемая мощность	Тепло, кВт	3,37
Рабочий ток	Холод, А	15,70
Рабочий ток	Тепло, А	14,90
Электропитание	ф/В/Гц	1/230/50
Хладагент		R410A
Максимальная суммарная длина фреонпровода	м	80
Максимальная длина до фреонпровода до одного блока	м	25
Максимальный перепад высот (наружный/внутренний)	м	15
Максимальный перепад высот (внутренний/внутренний)	м	10
Диаметр трубопровода Блок А (жидкость/газ)	мм	6,35/9,52
Диаметр трубопровода Блок В (жидкость/газ)	мм	6,35/9,53
Диаметр трубопровода Блок С (жидкость/газ)	мм	6,35/9,54
Диаметр трубопровода Блок D (жидкость/газ)	мм	6,35/9,55
Диаметр трубопровода Блок Е (жидкость/газ)	мм	6,35/12,7
Диаметр трубопровода Блок F (жидкость/газ)	мм	6,35/12,8
Заводская заправка	м	50,00
Дозаправка	г/м	20,00
Диапазон рабочих температур	Холод, °С	-10+46
Диапазон рабочих температур	Тепло, °С	-15+24
Расход воздуха	м³/ч	4200
Уровень звукового давления	дБ(А)	53
Уровень шума	дБ(А)	67
Габаритные размеры нетто (ВxШxГ)	мм	998 x 970 x 370
Вес нетто	кг	94
Габаритные размеры брутто (ВxШxГ)	мм	1162 x 1150 x 478
Вес в упаковке	кг	105

■ ПРИНЦИПАЛЬНАЯ СХЕМА ЭЛЕКТРИЧЕСКИХ СОЕДИНЕНИЙ

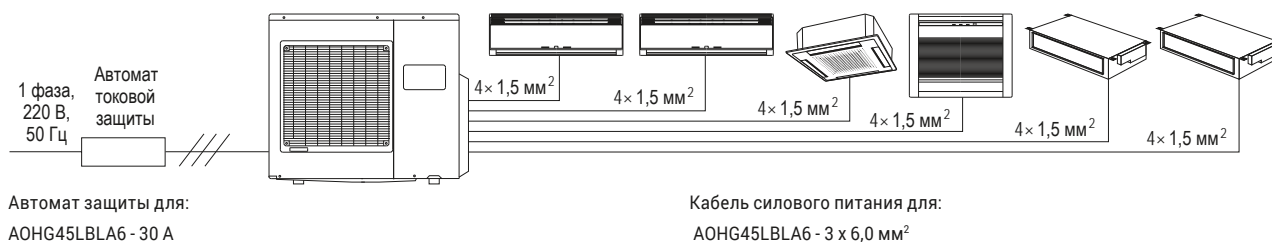

Инструкция по монтажу



Скачать эту страницу

АОНГ45LBT8



3 года

Гарантия



■ ГАБАРИТНЫЕ РАЗМЕРЫ (мм)

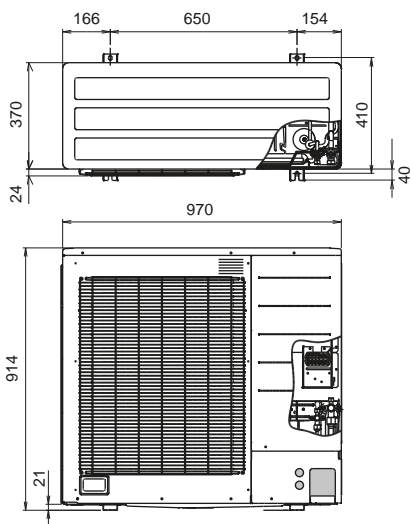

Модель наружного блока		АОНГ45LBT8
Холодопроизводительность	кВт	14
Теплопроизводительность	кВт	16
Потребляемая мощность	Холод, кВт	5,20
Потребляемая мощность	Тепло, кВт	5,07
Рабочий ток	Холод, А	23,10
Рабочий ток	Тепло, А	22,50
Электропитание	ф/В/Гц	1/230/50
Хладагент		R410A
Максимальная длина фреонпровода	м	115
Максимальный перепад высот	м	30
Диаметр трубопровода (жидкость)	мм	9,52
Диаметр трубопровода (газ)	мм	15,88
Заводская заправка	кг	3,45
Дозаправка	г/м	по инструкции
Диапазон рабочих температур	Холод, °С	-5+46
Диапазон рабочих температур	Тепло, °С	-15+24
Расход воздуха	м³/ч	4650
Уровень звукового давления	дБ(А)	56
Уровень шума	дБ(А)	71
Габаритные размеры нетто (ВхШхГ)	мм	914 x 970 x 370
Вес нетто	кг	98
Габаритные размеры брутто (ВхШхГ)	мм	1048 x 1064 x 479
Вес в упаковке	кг	106

БЛОКИ-РАСПРЕДЕЛИТЕЛИ

Модель		УТР-ПУ03А	УТР-ПУ02А
Количество внутренних блоков		от 1 до 3	1 или 2
Электропитание		1/230/50	
Потребляемая мощность	Вт	10	10
Рабочий ток	А	0,05	0,05
Хладагент		R410A	R410A
Габаритные размеры (В х Ш х Г) нетто		195x433x370	195x433x370
Габаритные размеры (В х Ш х Г) брутто	мм	271x931x436	271x931x436
Вес нетто	кг	9	9
Вес брутто	кг	13	13
Диаметр труб	Жидкость	Вход : 9.52 x1, Выход : 6.35 x3	
	Газ	Вход : 15.88 x1, Выход : 12.7 x3	
	Подключение	Вальцовка	Вальцовка
Диапазон рабочих температур и влажности воздуха	°С	-15 +46	-15 +46
	%	до 80	до 80



Инструкция по монтажу
АОНГ45LBT8



Инструкция по монтажу
УТР-ПУ02(3)А



Скачать
эту страницу

Flexible Multi R410A



■ ГАБАРИТНЫЕ РАЗМЕРЫ (мм)

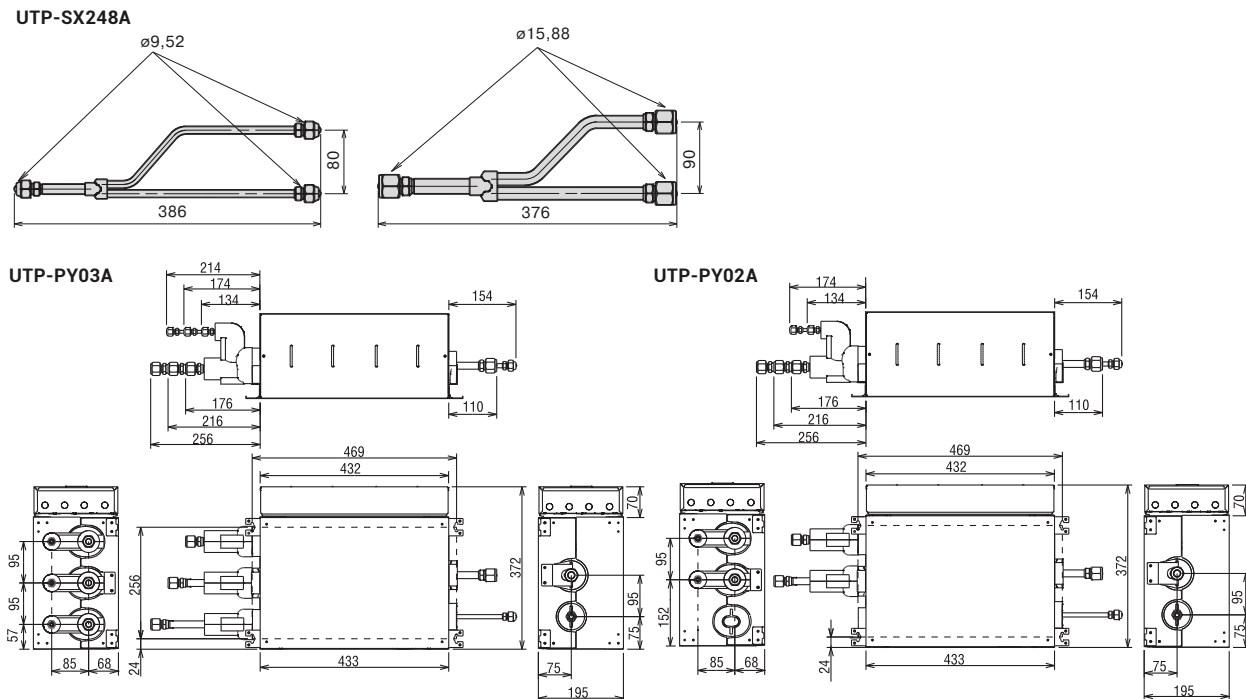

■ ДОПУСТИМЫЕ ДЛИНЫ МАГИСТРАЛЕЙ

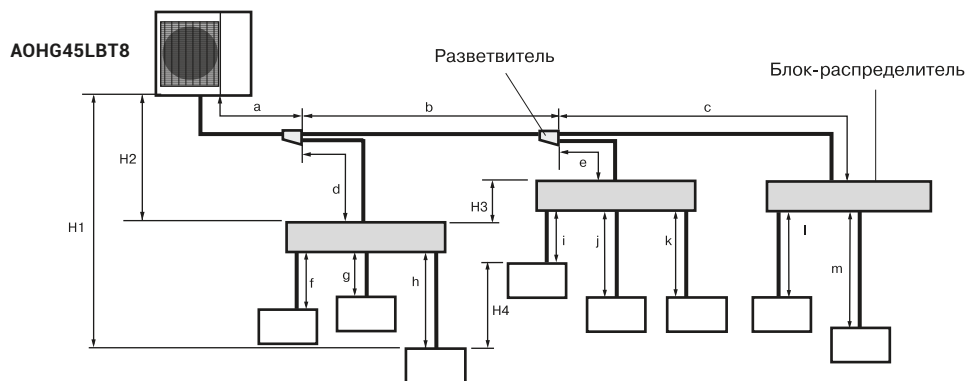

		Максимальное значение	Участок
Длина	Общая длина трассы	115 м	Всего
	Между внешним и самым дальним внутренним блоком	70 м	a + b + c + m
	Между внешним блоком и блоками-распределителями	55 м	a + b + c + d + e
	Между блоком-распределителем и внутренним блоком	60 м	f + g + h + i + j + k + l + m
	Всего	от 3 до 15 м	f, g, h, i, j, k, l, m
	Каждый	не менее 5 м	a
Перепад высот	Между внешним блоком и первым разветвителем	не менее 5 м	a + d
	Между внешним блоком и блоком-распределителем (при отсутствии разветвителя)	не менее 5 м	a + d
	Между внешним и внутренним блоком	30 м	H1
	Между внешним блоком и блоком-распределителем	30 м	H2
	Между двумя блоками-распределителями	15 м	H3
	Между внутренними блоками	15 м	H4

■ СХЕМА ПОДКЛЮЧЕНИЙ

A – диаметр труб от наружного блока до первого разветвителя соответствует диаметру труб, подключаемых к наружному блоку:

Диаметр труб, мм (дюйм)	
Жидкостная	Газовая
9,52 (3/8")	15,88 (5/8")

C и B – диаметр труб между разветвителями и блоками-распределителями принимается в соответствии с таблицей:

Диаметр труб, мм (дюйм)	
Жидкостная	Газовая
9,52 (3/8")	15,88 (5/8")

D – диаметры труб выбираются в соответствии с патрубками внутренних блоков.

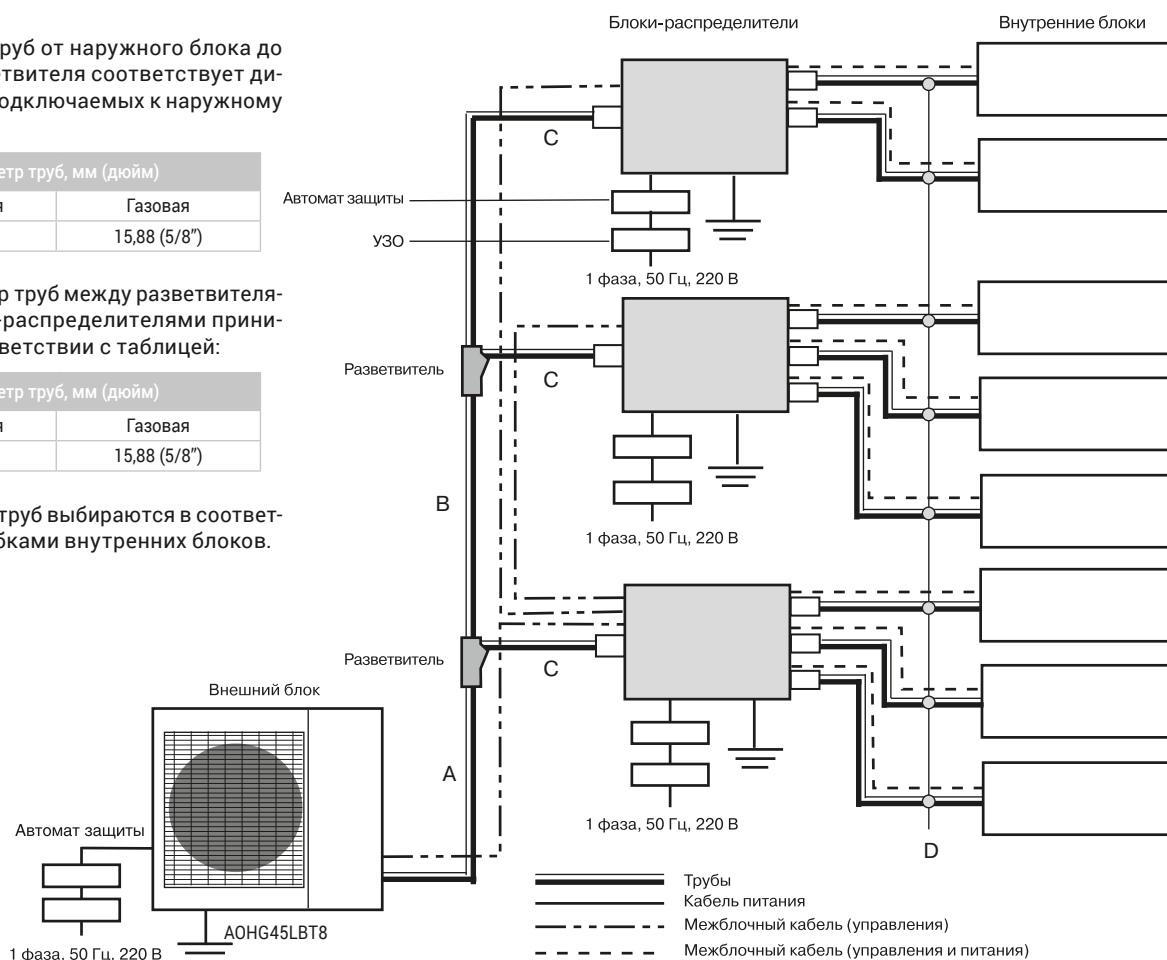

Назначение	Назначение	Поперечное сечение кабеля, мм ²	Примечание
Кабель питания	Внешний блок	6,0	H07RN-F или аналог, 3-жильный
	Блок-распределитель	1,5	H07RN-F или аналог, 3-жильный
Межблочный кабель	Блок-распределитель и внутренние блоки	> 1,5 (если общая длина < 50 м)	H07RN-F или аналог, 4-жильный
		> 2,5 (если общая длина > 50 м)	H07RN-F или аналог, 4-жильный

■ РАСЧЕТ ДОПОЛНИТЕЛЬНОГО КОЛИЧЕСТВА ХЛАДАГЕНТА

Наружный блок имеет заводскую заправку хладагента R410a в количестве 3450 г. Данная заправка рассчитана непосредственно на сам наружный блок, а дополнительное количество фреона, необходимое для нормальной работы всей системы, рассчитывается по формуле, исходя из фактической длины жидкостных трубопроводов:

$$R = (L_1 \times 58) + (L_2 \times 21)$$

Где:

R – дополнительное количество хладагента для дозаправки, г

L_1 – суммарная длина жидкостной трубы хладагента диаметром 9,52 мм

L_2 – суммарная длина жидкостной трубы хладагента диаметром 6,35 мм

58, 21 – дополнительное количество хладагента для дозаправки, г/м

При подключении кондиционера необходимо установить специальный автоматический выключатель с УЗО (устройство защитного отключения). Номинальный отключающий ток утечки автоматического выключателя с УЗО должен быть 30 мА 0,1 сек или больше.

Автомат защиты наружного блока – 32 А.

Автомат защиты блоков-распределителей – 16 А.

Flexible Multi R410A



■ НАСТЕННЫЕ БЛОКИ



AR-REB1E
Входит в стандартную комплектацию

Модель внутреннего блока		ASHG07LMCA	ASHG09LMCA	ASHG12LMCA	ASHG14LMCA
Холодопроизводительность	кВт	2,05	2,64	3,52	4,10
Электропитание	ф/В/Гц	1/230/50	1/230/50	1/230/50	1/230/50
Диаметр трубопровода (жидкость/газ)	мм(дюймы)	6,35/9,52	6,35/9,52	6,35/9,52	6,35/12,7
Отвод конденсата	мм	16	16	16	16
Расход воздуха(тихий/низ/сред/выс)	м³/ч	310/430/500/560	310/430/520/600	310/450/560/550	360/530/600/730
Уровень звукового давления (тихий/низ/сред/выс)	дБ(А)	21/29/32/36	21/29/33/37	21/30/36/40	25/33/38/42
Габаритные размеры нетто (ВхШхГ)	мм	268 x 840 x 203	268 x 840 x 203	268 x 840 x 203	268 x 840 x 203
Вес нетто	кг	8,5	8,5	8,5	8,5
Габаритные размеры брутто (ВхШхГ)	мм	270 x 884 x 336	270 x 884 x 336	270 x 884 x 336	270 x 884 x 336
Вес в упаковке	кг	10,5	10,5	10,5	10,5

■ ОПЦИИ

Проводной пульт управления:

UTY-RNNGM*
UTY-RVNGM*
UTY-RSNGM*
FG-RC-MBS-1Z1*
FJ-RC-KNX-1i*
FJ-RC-Wi-Fi-1*
UTR-FA16-5

Упрощенный пульт управления:

Конвертер MODBUS:

Конвертер KNX:

Адаптер Wi-Fi управления:

Противовирусный фильтр:

Контроллер внешних переключений:

Сетевой конвертер для интеграции сплита в сеть

VRF (Питание DC):

Сетевой конвертер для интеграции сплита в сеть

VRF (Питание AC):

Комплект для внешних переключений:

UTY-TERX*

UTY-VTGX*

UTY-VTGXV*

UTY-TFNXZ1*

UTY-XWZXZ5*

*Требуется комплект связи UTY-XCBXZ2.



AR-REA2E
Входит в стандартную комплектацию

Модель внутреннего блока		ASHG07LUCA	ASHG09LUCA	ASHG12LUCA	ASHG14LUCA
Холодопроизводительность	кВт	2,05	2,64	3,52	4,10
Электропитание	ф/В/Гц	1/230/50	1/230/50	1/230/50	1/230/50
Диаметр трубопровода (жидкость/газ)	мм(дюймы)	6,35/9,52	6,35/9,52	6,35/9,52	6,35/12,7
Отвод конденсата	мм	16	16	16	16
Расход воздуха(тихий/низ/сред/выс)	м³/ч	330/470/520/570	330/470/550/600	330/530/600/660	390/570/640/710
Уровень звукового давления (тихий/низ/сред/выс)	дБ(А)	21/28/30/35	21/28/32/36	21/31/34/37	25/33/36/41
Габаритные размеры нетто (ВхШхГ)	мм	282 x 870 x 185	282 x 870 x 185	282 x 870 x 185	282 x 870 x 185
Вес нетто	кг	9,5	9,5	9,5	9,5
Габаритные размеры брутто (ВхШхГ)	мм	373 x 920 x 247	373 x 920 x 247	373 x 920 x 247	373 x 920 x 247
Вес в упаковке	кг	12	12	12	12

■ ОПЦИИ

Проводной пульт управления:

UTY-RVNGM*
UTY-RNNGM*
FG-RC-MBS-1Z1*
FJ-RC-KNX-1i*
UTY-TFNXZ1*
FJ-RC-Wi-Fi-1*

Конвертер MODBUS:

Конвертер KNX:

Адаптер Wi-Fi управления:

Контроллер внешних переключений:

Сетевой конвертер для интеграции сплита в сеть

VRF (Питание DC):

Сетевой конвертер для интеграции сплита в сеть

VRF (Питание AC):

Комплект для внешних переключений:

UTY-TERX*

UTY-VTGX*

UTY-VTGXV*

UTY-XWZXZ5*

*Требуется комплект связи UTY-TWBXF.



AR-RAH1E
Входит в стандартную комплектацию

Модель внутреннего блока		ASHG18LFCA	ASHG24LFCC
Холодопроизводительность	кВт	5,27	7,03
Электропитание	ф/В/Гц	1/230/50	1/230/50
Диаметр трубопровода (жидкость/газ)	мм(дюймы)	6,35/12,7	6,35/15,88
Отвод конденсата	мм	16	16
Расход воздуха(тихий/низ/сред/выс)	м³/ч	550/620/740/900	620/740/900/1120
Уровень звукового давления (тихий/низ/сред/выс)	дБ(А)	26/33/37/43	33/37/42/49
Габаритные размеры нетто (ВхШхГ)	мм	320 x 998 x 238	320 x 998 x 238
Вес нетто	кг	14	14
Габаритные размеры брутто (ВхШхГ)	мм	329 x 1090 x 420	329 x 1090 x 420
Вес в упаковке	кг	18	18

ОПЦИИ

Проводной пульт управления:

UTY-RVNGM

Контроллер внешних переключений:

UTY-TERX

Упрощенный пульт управления:

UTY-RNNGM

Сетевой конвертер для интеграции сплита в сеть

UTY-VTGX

Конвертер MODBUS:

UTY-RSNGM

VRF (Питание DC):

UTY-VTGXV

Конвертер KNX:

FG-RC-MBS-1Z1

Сетевой конвертер для интеграции сплита в сеть

UTR-FA13-3

Адаптер Wi-Fi управления:

FJ-RC-KNX-1i

VRF (Питание AC):

UTY-XWZX

UTY-TFNXZ1

Противовирусный фильтр:

FJ-RC-Wi-Fi-1

Комплект для внешних подключений:

НАПОЛЬНЫЕ БЛОКИ



AR-RAH1E
Входит в стандартную комплектацию

Модель внутреннего блока		AGHG09LVCA	AGHG12LVCA	AGHG14LVCA
Холодопроизводительность	кВт	2,64	3,52	4,10
Электропитание	ф/В/Гц	1/230/50	1/230/50	1/230/50
Диаметр трубопровода (жидкость/газ)	мм(дюймы)	6,35/9,52	6,35/9,52	6,35/12,7
Отвод конденсата	мм	16	16	16
Расход воздуха(тихий/низ/сред/выс)	м³/ч	270/360/440/530	270/380/490/600	270/400/520/650
Уровень звукового давления (тихий/низ/сред/выс)	дБ(А)	22/28/34/39	22/30/36/42	22/31/38/44
Габаритные размеры нетто (ВхШхГ)	мм	600 x 740 x 200	600 x 740 x 200	600 x 740 x 200
Вес нетто	кг	14,0	14,0	14,0
Габаритные размеры брутто (ВхШхГ)	мм	700 x 820 x 310	700 x 820 x 310	700 x 820 x 310
Вес в упаковке	кг	17,0	17,0	17,0

ОПЦИИ

Проводной пульт управления:

UTY-RNNGM

Сетевой конвертер для интеграции сплита в сеть

UTY-VTGX

Упрощенный пульт управления:

UTY-RVNGM

VRF (Питание DC):

UTY-VTGXV

Контроллер внешних переключений:

UTY-RSNGM

Сетевой конвертер для интеграции сплита в сеть

FG-RC-MBS-1Z1

Адаптер Wi-Fi управления:

UTY-TFNXZ1

VRF (Питание AC):

FJ-RC-KNX-1i

Противовирусный фильтр:

FJ-RC-Wi-Fi-1

Конвертер MODBUS:

UTR-STA

UTR-FA03-5

Конвертер KNX:

Панель для частично скрытого монтажа:

Flexible Multi R410A

■ КАСЕТНЫЕ БЛОКИ



AR-RA1E
Входит в стандартную комплектацию

Модель внутреннего блока		AUHG07LVLA	AUHG09LVLA	AUHG12LVLB	AUHG14LVLB	AUHG18LVLB
Холодопроизводительность	кВт	2,05	2,64	3,52	4,10	5,27
Электропитание	ф/В/Гц	1/230/50	1/230/50	1/230/50	1/230/50	1/230/50
Диаметр трубопровода (жидкость/газ)	мм(дюймы)	6,35/9,52	6,35/9,52	6,35/9,52	6,35/12,7	6,35/12,7
Отвод конденсата	мм	32	32	32	32	32
Расход воздуха(тихий/низ/сред/выс)	м³/ч	390/440/490/540	390/440/490/540	410/470/530/610	410/490/580/680	410/520/610/750
Уровень звукового давления (тихий/низ/сред/выс)	дБ(А)	27/29/31/33	27/29/31/33	28/31/33/37	29/32/35/40	29/33/37/42
Габаритные размеры нетто (ВхШхГ)	мм	245 x 570 x 570	245 x 570 x 570	245 x 570 x 570	245 x 570 x 570	245 x 570 x 570
Вес нетто	кг	15,0	15,0	15,0	15,0	15,0
Декоративная панель		UTG-UFGD-W				
Габаритные размеры нетто (ВхШхГ)	мм	49x700x700	49x700x700	49x700x700	49x700x700	49x700x700
Вес нетто	кг	2,6	2,6	2,6	2,6	2,6

■ ОПЦИИ

Проводной пульт управления:

UTY-RNNGM
UTY-RVNGM
UTY-RSNGM
UTY-TFNXZ1
FJ-RC-Wi-Fi-1
UTY-TERX
FG-RC-MBS-1Z1
FJ-RC-KNX-1i
UTD-HFAA

Упрощенный пульт управления:
Адаптер Wi-Fi управления:

Контроллер внешних переключений:
Конвертер MODBUS:
Конвертер KNX:
Противовирусный фильтр:

Контроллер внешних переключений:

Сетевой конвертер для интеграции сплита в сеть VRF (Питание DC):
Сетевой конвертер для интеграции сплита в сеть VRF (Питание AC):
Заглушка подачи воздуха:
Изоляция от высокой влажности:
Комплект подмеса свежего воздуха:
Декоративная панель:

UTY-TERX

UTY-VTGX

UTY-VTGXV
UTY-YDZB
UTZ-KXGC
UTZ-VXAA
UTG-UFGD-W

■ КАНАЛЬНЫЕ БЛОКИ



UTY-RNNGM
Входит в стандартную комплектацию

Модель внутреннего блока		ARHG07LLTA	ARHG09LLTA	ARHG12LLTB	ARHG14LLTB	ARHG18LLTB
Холодопроизводительность	кВт	2,05	2,64	3,52	4,10	5,27
Электропитание	ф/В/Гц	1/230/50	1/230/50	1/230/50	1/230/50	1/230/50
Диаметр трубопровода (жидкость/газ)	мм	6,35/9,52	6,35/9,52	6,35/9,52	6,35/12,7	6,35/12,7
Отвод конденсата	мм	32	32	32	32	32
Максимальное статическое давление	Па	90	90	90	90	90
Расход воздуха(тихий/низ/сред/выс)	м³/ч	440/470/490/550	450/500/550/600	480/550/600/650	480/600/700/800	750/820/880/940
Уровень звукового давления (тихий/низ/сред/выс)	дБ(А)	24/25/26/28	25/26/27/28	26/27/28/29	26/28/30/32	29/30/31/32
Габаритные размеры нетто (ВхШхГ)	мм	198 x 700 x 620	198 x 700 x 620	198 x 700 x 620	198 x 700 x 620	198 x 900 x 620
Вес нетто	кг	17	19,0	19,0	19,0	23,0
Габаритные размеры брутто (ВхШхГ)	мм	276 x 968 x 756	276 x 968 x 756	276 x 968 x 756	276 x 968 x 756	276 x 1168 x 756
Вес в упаковке	кг	24,0	26,0	26,0	26,0	30,0

■ ОПЦИИ

Проводной пульт управления:

ИК приемник с ИК пультом:
Адаптер Wi-Fi управления:

Контроллер внешних переключений:
Противовирусный фильтр:

UTY-RSNGM
UTY-RVNGM
UTY-LRHGM
UTY-TFNXZ1
FJ-RC-Wi-Fi-1
UTY-TERX
UTD-HFTA (07-14)
UTD-HFTB (18)

Сетевой конвертер для интеграции сплита в сеть VRF (Питание DC):
Сетевой конвертер для интеграции сплита в сеть VRF (Питание AC):
Выносной датчик температуры:
Автоматические жалюзи:

UTY-VTGX

UTY-VTGXV
UTY-XSZX
UTD-GXTA-W (7-14)
UTD-GXTB-W (18)



UTY-RNNGM
Входит в стандартную комплектацию

Модель внутреннего блока		ARXG07LSLAP	ARXG09LSLAP	ARXG12LSLAP	ARXG14LSLAP	ARXG18LSLAP
Модель внутреннего блока		ARHG07LSLAP	ARHG09LSLAP	ARHG12LSLAP	ARHG14LSLAP	ARHG18LSLAP
Холодопроизводительность	кВт	2	2,5	3,5	4,0	5,0
Электропитание	ф/В/Гц	1/230/50	1/230/50	1/230/50	1/230/50	1/230/50
Диаметр трубопровода (жидкость/газ)	мм	6,35/9,52	6,35/9,52	6,35/9,52	6,35/12,7	6,35/12,7
Отвод конденсата	мм	32	32	32	32	32
Максимальное статическое давление	Па	30	30	30	50	50
Расход воздуха(тихий/низ/сред/выс)	м³/ч	360/390/440/550	360/400/450/600	360/430/490/650	360/530/640/800	480/540/750/940
Уровень звукового давления (тихий/низ/сред/выс)	дБ(А)	23/24/26/29	23/24/26/29	23/25/27/31	23/27/30/35	23/26/29/33
Габаритные размеры нетто (ВхШхГ)	мм	198 x 700 x 450	198 x 700 x 450	198 x 700 x 450	198 x 700 x 450	198 x 900 x 450
Вес нетто	кг	15,5	15,5	15,5	15,5	18,5
Габаритные размеры брутто (ВхШхГ)	мм	250 x 930 x 580	250 x 930 x 580	250 x 930 x 580	250 x 930 x 580	250 x 1130 x 580
Вес в упаковке	кг	19,5	19,5	19,5	19,5	23,0

ОПЦИИ

Проводной пульт управления:	UTY-RNRGZ5 UTY-RCRGZ1 UTY-RLRG UTY-RNNGM UTY-RVNGM	Адаптер Wi-Fi управления:	UTY-TFSXZ1 FJ-RC-Wi-Fi-1	Сетевой конвертер для интеграции сплита в сеть VRF (Питание DC):	UTY-VTGX
Упрощенный пульт управления:	UTY-RHRG UTY-RSRG UTY-RSNGM	Контроллер внешних переключений:	UTY-TERX	Сетевой конвертер для интеграции сплита в сеть VRF (Питание AC):	UTY-VTGXV
		Конвертер MODBUS:	UTY-VMSX FG-RC-MBS-1Z1	Автоматические жалюзи:	UTD-GXTA-W(7-14) UTD-GXTB-W (18)
		Конвертер KNX:	UTY-VKSX	ИК приемник с ИК пультом:	UTY-LBTGM
		Противовирусный фильтр:	FJ-RC-KNX-1i UTD-HFTA (07-14) UTD-HFTB (18)	Комплект для внешних подключений	UTY-XWZXZG

УНИВЕРСАЛЬНЫЕ БЛОКИ



AR-RAN2E
Входит в стандартную комплектацию

Модель внутреннего блока		AVHG14LVTA	AVHG18LVTB
Холодопроизводительность	кВт	4,10	5,27
Электропитание	ф/В/Гц	1/230/50	1/230/50
Диаметр трубопровода (жидкость/газ)	мм(дюймы)	6,35/12,7	6,35/12,7
Отвод конденсата	мм	32	32
Расход воздуха(тихий/низ/сред/выс)	м³/ч	480/540/590/640	500/560/700/780
Уровень звукового давления (тихий/низ/сред/выс)	дБ(А)	29/33/34/36	32/34/38/41
Габаритные размеры нетто (ВхШхГ)	мм	199 x 990 x 655	199 x 990 x 655
Вес нетто	кг	27	27
Габаритные размеры брутто (ВхШхГ)	мм	320 x 1150 x 790	320 x 1150 x 790
Вес в упаковке	кг	36	36

ОПЦИИ

Проводной пульт управления:	UTY-RNNGM UTY-RVNGM	Сетевой конвертер для интеграции сплита в сеть VRF (Питание DC):	UTY-VTGX
Упрощенный пульт управления:	UTY-RSNGM	Сетевой конвертер для интеграции сплита в сеть VRF (Питание AC):	UTY-VTGXV
Контроллер внешних переключений:	UTY-TERX	Конвертер MODBUS:	FG-RC-MBS-1Z1
Адаптер Wi-Fi управления:	UTY-TFXXZ1 FJ-RC-WIFI-1	Конвертер KNX:	FJ-RC-KNX-1i

Таблицы комбинаций Flexible Multi R410A



ОХЛАЖДЕНИЕ

Модель	Комбинации внутренних блоков							Номинальная производительность для каждого блока (кВт)						Общая холодопроизводительность (кВт)			Потребляемая мощность (кВт)			EER (Вт/Вт)
	Внутренний блок						Итого	Внутренний блок						Мин.	Номинальная	Макс.	Мин.	Номинальная	Макс.	
	A	B	C	D	E	F		A	B	C	D	E	F							
АОHG45LBLA6 6 блоков	7	7	7	7	12	12	52	1,68	1,68	1,68	1,68	2,89	2,89	3,5	12,5	14,0	0,8	3,52	4,84	3,55
	7	7	7	7	12	14	54	1,62	1,62	1,62	1,62	2,78	3,24	3,5	12,5	14,0	0,8	3,51	4,84	3,56
	7	7	7	7	12	18	58	1,51	1,51	1,51	1,51	2,59	3,87	3,5	12,5	14,0	0,8	3,48	4,84	3,59
	7	7	7	7	14	14	56	1,56	1,56	1,56	1,56	3,13	3,13	3,5	12,5	14,0	0,8	3,50	4,84	3,57
	7	7	7	7	14	18	60	1,46	1,46	1,46	1,46	2,92	3,74	3,5	12,5	14,0	0,8	3,47	4,84	3,60
	7	7	7	9	9	9	48	1,82	1,82	1,82	2,34	2,34	2,34	3,5	12,5	14,0	0,8	3,55	4,84	3,52
	7	7	7	9	9	12	51	1,72	1,72	1,72	2,21	2,21	2,92	3,5	12,5	14,0	0,8	3,53	4,84	3,54
	7	7	7	9	9	14	53	1,65	1,65	1,65	2,12	2,12	3,31	3,5	12,5	14,0	0,8	3,51	4,84	3,56
	7	7	7	9	9	18	57	1,54	1,54	1,54	1,97	1,97	3,94	3,5	12,5	14,0	0,8	3,49	4,84	3,58
	7	7	7	9	12	12	54	1,62	1,62	1,62	2,08	2,78	2,78	3,5	12,5	14,0	0,8	3,51	4,84	3,56
	7	7	7	9	12	14	56	1,56	1,56	1,56	2,01	2,68	3,13	3,5	12,5	14,0	0,8	3,50	4,84	3,57
	7	7	7	9	12	18	60	1,46	1,46	1,46	1,88	2,50	3,74	3,5	12,5	14,0	0,8	3,47	4,84	3,60
	7	7	7	9	14	14	58	1,51	1,51	1,51	1,93	3,02	3,02	3,5	12,5	14,0	0,8	3,48	4,84	3,59
	7	7	7	12	12	12	57	1,54	1,54	1,54	2,63	2,63	2,63	3,5	12,5	14,0	0,8	3,49	4,84	3,58
	7	7	7	12	12	14	59	1,48	1,48	1,48	2,54	2,54	2,98	3,5	12,5	14,0	0,8	3,48	4,84	3,59
	7	7	7	12	14	14	61	1,43	1,43	1,43	2,47	2,87	2,87	3,5	12,5	14,0	0,8	3,47	4,84	3,60
	7	7	9	9	9	9	50	1,75	1,75	2,25	2,25	2,25	2,25	3,5	12,5	14,0	0,8	3,53	4,84	3,54
	7	7	9	9	9	12	53	1,65	1,65	2,12	2,12	2,12	2,84	3,5	12,5	14,0	0,8	3,51	4,84	3,56
	7	7	9	9	9	14	55	1,59	1,59	2,05	2,05	2,05	3,17	3,5	12,5	14,0	0,8	3,50	4,84	3,57
	7	7	9	9	9	18	59	1,48	1,48	1,91	1,91	1,91	3,81	3,5	12,5	14,0	0,8	3,48	4,84	3,59
	7	7	9	9	12	12	56	1,56	1,56	2,01	2,01	2,68	2,68	3,5	12,5	14,0	0,8	3,50	4,84	3,57
	7	7	9	9	12	14	58	1,51	1,51	1,94	1,94	2,59	3,01	3,5	12,5	14,0	0,8	3,48	4,84	3,59
	7	7	9	9	12	18	62	1,41	1,41	1,81	1,81	2,42	3,64	3,5	12,5	14,0	0,8	3,46	4,84	3,61
	7	7	9	9	14	14	60	1,46	1,46	1,88	1,88	2,91	2,91	3,5	12,5	14,0	0,8	3,47	4,84	3,60
	7	7	9	12	12	12	59	1,48	1,48	1,92	2,54	2,54	2,54	3,5	12,5	14,0	0,8	3,48	4,84	3,59
	7	7	9	12	12	14	61	1,43	1,43	1,85	2,46	2,46	2,87	3,5	12,5	14,0	0,8	3,47	4,84	3,60
	7	7	12	12	12	12	62	1,41	1,41	2,42	2,42	2,42	2,42	3,5	12,5	14,0	0,8	3,46	4,84	3,61
	7	9	9	9	9	9	52	1,70	2,16	2,16	2,16	2,16	2,16	3,5	12,5	14,0	0,8	3,52	4,84	3,55
	7	9	9	9	9	12	55	1,59	2,05	2,05	2,05	2,05	2,71	3,5	12,5	14,0	0,8	3,50	4,84	3,57
	7	9	9	9	9	14	57	1,54	1,97	1,97	1,97	1,97	3,08	3,5	12,5	14,0	0,8	3,49	4,84	3,58
7	9	9	9	12	12	58	1,50	1,94	1,94	1,94	2,59	2,59	3,5	12,5	14,0	0,8	3,48	4,84	3,59	
7	9	9	9	12	14	60	1,46	1,88	1,88	1,88	2,50	2,90	3,5	12,5	14,0	0,8	3,47	4,84	3,60	
7	9	9	12	12	12	61	1,44	1,84	1,84	2,46	2,46	2,46	3,5	12,5	14,0	0,8	3,47	4,84	3,60	
9	9	9	9	9	9	54	2,08	2,08	2,08	2,08	2,08	2,08	3,5	12,5	14,0	0,8	3,51	4,84	3,56	
9	9	9	9	9	12	57	1,97	1,97	1,97	1,97	1,97	2,65	3,5	12,5	14,0	0,8	3,49	4,84	3,58	
9	9	9	9	12	12	60	1,88	1,88	1,88	1,88	2,49	2,49	3,5	12,5	14,0	0,8	3,47	4,84	3,60	

Модель	Комбинации внутренних блоков								Номинальная производительность для каждого блока (кВт)								Общая холодопроизводительность (кВт)	Общая потребляемая мощность (кВт)
	Внутренний блок								Внутренний блок									
	A	B	C	D	E	F	G	H	A	B	C	D	E	F	G	H	Мин.	Мин.
АОHG45LBT8 2 блока	24	24	-	-	-	-	-	-	7,03	7,03	-	-	-	-	-	-	14,06	5,20
	18	24	-	-	-	-	-	-	5,27	7,03	-	-	-	-	-	-	12,30	4,24
АОHG45LBT8 3 блока	18	18	24	-	-	-	-	-	4,63	4,63	6,18	-	-	-	-	-	15,45	5,89
	18	18	18	-	-	-	-	-	5,01	5,01	5,01	-	-	-	-	-	15,03	5,90
	14	24	24	-	-	-	-	-	3,54	6,07	6,07	-	-	-	-	-	15,68	5,87
	14	18	24	-	-	-	-	-	3,84	4,94	6,59	-	-	-	-	-	15,37	5,90
	14	18	18	-	-	-	-	-	4,10	5,27	5,27	-	-	-	-	-	14,64	5,50
	14	14	24	-	-	-	-	-	4,10	4,10	7,03	-	-	-	-	-	15,23	5,79
	14	14	18	-	-	-	-	-	4,10	4,10	5,27	-	-	-	-	-	13,47	4,89
	14*	14*	14*	-	-	-	-	-	4,10	4,10	4,10	-	-	-	-	-	12,30	4,24
	12	24	24	-	-	-	-	-	3,09	6,18	6,18	-	-	-	-	-	15,45	5,89
	12	18	24	-	-	-	-	-	3,35	5,01	6,68	-	-	-	-	-	15,04	5,90

Модель	Комбинации внутренних блоков								Номинальная производительность для каждого блока (кВт)								Общая холодопроизводительность (кВт)	Общая потребляемая мощность (кВт)
	Внутренний блок								Внутренний блок									
	A	B	C	D	E	F	G	H	A	B	C	D	E	F	G	H	Мин.	Мин.
АОHG45LBТ8 3 блока	12	18	18	-	-	-	-	-	3,52	5,27	5,27	-	-	-	-	-	14,06	5,20
	12	14	24	-	-	-	-	-	3,52	4,10	7,03	-	-	-	-	-	14,65	5,50
	12	14	18	-	-	-	-	-	3,52	4,10	5,27	-	-	-	-	-	12,89	4,57
	12*	14*	14*	-	-	-	-	-	3,52	4,10	4,10	-	-	-	-	-	11,72	3,91
	12	12	24	-	-	-	-	-	3,52	3,52	7,03	-	-	-	-	-	14,07	5,20
	12	12	18	-	-	-	-	-	3,52	3,52	5,27	-	-	-	-	-	12,31	4,24
	9	24	24	-	-	-	-	-	2,46	6,54	6,54	-	-	-	-	-	15,54	5,90
	9	18	24	-	-	-	-	-	2,64	5,27	7,03	-	-	-	-	-	14,94	5,65
	9	18	18	-	-	-	-	-	2,64	5,27	5,27	-	-	-	-	-	13,18	4,73
	9	14	24	-	-	-	-	-	2,64	4,10	7,03	-	-	-	-	-	13,77	5,05
	9	14	18	-	-	-	-	-	2,64	4,10	5,27	-	-	-	-	-	12,01	4,08
	9	12	24	-	-	-	-	-	2,64	3,52	7,03	-	-	-	-	-	13,19	4,73
	9	12	18	-	-	-	-	-	2,64	3,52	5,27	-	-	-	-	-	11,43	3,74
	9	9	24	-	-	-	-	-	2,64	2,64	7,03	-	-	-	-	-	12,31	4,24
	7	24	24	-	-	-	-	-	1,93	6,64	6,64	-	-	-	-	-	15,21	5,90
	7	18	24	-	-	-	-	-	2,05	5,27	7,03	-	-	-	-	-	14,35	5,35
	7	18	18	-	-	-	-	-	2,05	5,27	5,27	-	-	-	-	-	12,59	4,41
	7	14	24	-	-	-	-	-	2,05	4,10	7,03	-	-	-	-	-	13,18	4,73
	7	14	18	-	-	-	-	-	2,05	4,10	5,27	-	-	-	-	-	11,42	3,74
	7	12	24	-	-	-	-	-	2,05	3,52	7,03	-	-	-	-	-	12,60	4,41
7	9	24	-	-	-	-	-	2,05	2,64	7,03	-	-	-	-	-	11,72	3,91	
АОHG45LBТ8 4 блока	14	14	14	18	-	-	-	-	3,60	3,60	3,60	4,63	-	-	-	-	15,45	5,89
	14	14	14	14	-	-	-	-	3,84	3,84	3,84	3,84	-	-	-	-	15,37	5,90
	12	14	18	18	-	-	-	-	3,04	3,54	4,55	4,55	-	-	-	-	15,68	5,87
	12	14	14	18	-	-	-	-	3,15	3,67	3,67	4,72	-	-	-	-	15,21	5,90
	12	14	14	14	-	-	-	-	3,35	3,90	3,90	3,90	-	-	-	-	15,04	5,90
	12	12	18	18	-	-	-	-	3,09	3,09	4,63	4,63	-	-	-	-	15,45	5,89
	12	12	14	24	-	-	-	-	3,04	3,04	3,54	6,07	-	-	-	-	15,69	5,87
	12	12	14	18	-	-	-	-	3,30	3,30	3,84	4,94	-	-	-	-	15,38	5,90
	12	12	14	14	-	-	-	-	3,52	3,52	4,10	4,10	-	-	-	-	15,24	5,79
	12	12	12	24	-	-	-	-	3,09	3,09	3,09	6,18	-	-	-	-	15,45	5,89
	12	12	12	18	-	-	-	-	3,35	3,35	3,35	5,01	-	-	-	-	15,05	5,90
	12	12	12	14	-	-	-	-	3,52	3,52	3,52	4,10	-	-	-	-	14,66	5,50
	12	12	12	12	-	-	-	-	3,52	3,52	3,52	3,52	-	-	-	-	14,08	5,20
	9	14	18	18	-	-	-	-	2,34	3,64	4,67	4,67	-	-	-	-	15,33	5,89
	9	14	14	24	-	-	-	-	2,30	3,57	3,57	6,12	-	-	-	-	15,57	5,88
	9	14	14	18	-	-	-	-	2,49	3,87	3,87	4,97	-	-	-	-	15,21	5,90
	9	14	14	14	-	-	-	-	2,64	4,10	4,10	4,10	-	-	-	-	14,94	5,65
	9	12	18	18	-	-	-	-	2,46	3,28	4,90	4,90	-	-	-	-	15,54	5,90
	9	12	14	24	-	-	-	-	2,34	3,12	3,64	6,23	-	-	-	-	15,33	5,89
	9	12	14	18	-	-	-	-	2,53	3,37	3,93	5,05	-	-	-	-	14,87	5,90
	9	12	14	14	-	-	-	-	2,64	3,52	4,10	4,10	-	-	-	-	14,36	5,35
	9	12	12	24	-	-	-	-	2,46	3,28	3,28	6,54	-	-	-	-	15,55	5,90
	9	12	12	18	-	-	-	-	2,64	3,52	3,52	5,27	-	-	-	-	14,95	5,65
	9	12	12	14	-	-	-	-	2,64	3,52	3,52	4,10	-	-	-	-	13,78	5,05
	9	12	12	12	-	-	-	-	2,64	3,52	3,52	3,52	-	-	-	-	13,20	4,73
	9	9	18	24	-	-	-	-	2,32	2,32	4,63	6,18	-	-	-	-	15,45	5,89
	9	9	18	18	-	-	-	-	2,51	2,51	5,01	5,01	-	-	-	-	15,04	5,90
	9	9	14	24	-	-	-	-	2,47	2,47	3,84	6,59	-	-	-	-	15,38	5,90
	9	9	14	18	-	-	-	-	2,64	2,64	4,10	5,27	-	-	-	-	14,65	5,50
	9	9	14	14	-	-	-	-	2,64	2,64	4,10	4,10	-	-	-	-	13,48	4,89
9	9	12	24	-	-	-	-	2,51	2,51	3,35	6,68	-	-	-	-	15,05	5,90	
9	9	12	18	-	-	-	-	2,64	2,64	3,52	5,27	-	-	-	-	14,07	5,20	
9	9	12	14	-	-	-	-	2,64	2,64	3,52	4,10	-	-	-	-	12,90	4,57	
9	9	12	12	-	-	-	-	2,64	2,64	3,52	3,52	-	-	-	-	12,32	4,24	
9	9	9	24	-	-	-	-	2,64	2,64	2,64	7,03	-	-	-	-	14,95	5,65	

Таблицы комбинаций Flexible Multi R410A



ОХЛАЖДЕНИЕ

Модель	Комбинации внутренних блоков								Номинальная производительность для каждого блока (кВт)								Общая холодопроизводительность (кВт)	Общая потребляемая мощность (кВт)
	Внутренний блок								Внутренний блок									
	A	B	C	D	E	F	G	H	A	B	C	D	E	F	G	H	Мин.	Мин.
АОHG45LBT8 4 блока	9	9	9	18	-	-	-	-	2,64	2,64	2,64	5,27	-	-	-	-	13,19	4,73
	9	9	9	14	-	-	-	-	2,64	2,64	2,64	4,10	-	-	-	-	12,02	4,08
	9	9	9	12	-	-	-	-	2,64	2,64	2,64	3,52	-	-	-	-	11,44	3,74
	7	18	18	18	-	-	-	-	1,79	4,59	4,59	4,59	-	-	-	-	15,56	5,88
	7	14	18	18	-	-	-	-	1,91	3,82	4,91	4,91	-	-	-	-	15,54	5,90
	7	14	14	24	-	-	-	-	1,82	3,64	3,64	6,24	-	-	-	-	15,33	5,89
	7	14	14	18	-	-	-	-	1,96	3,93	3,93	5,05	-	-	-	-	14,87	5,90
	7	14	14	14	-	-	-	-	2,05	4,10	4,10	4,10	-	-	-	-	14,35	5,35
	7	12	18	24	-	-	-	-	1,79	3,07	4,59	6,12	-	-	-	-	15,57	5,88
	7	12	18	18	-	-	-	-	1,93	3,32	4,97	4,97	-	-	-	-	15,21	5,90
	7	12	14	24	-	-	-	-	1,91	3,28	3,82	6,54	-	-	-	-	15,54	5,90
	7	12	14	18	-	-	-	-	2,05	3,52	4,10	5,27	-	-	-	-	14,94	5,65
	7	12	14	14	-	-	-	-	2,05	3,52	4,10	4,10	-	-	-	-	13,77	5,05
	7	12	12	24	-	-	-	-	1,93	3,32	3,32	6,63	-	-	-	-	15,21	5,90
	7	12	12	18	-	-	-	-	2,05	3,52	3,52	5,27	-	-	-	-	14,36	5,35
	7	12	12	14	-	-	-	-	2,05	3,52	3,52	4,10	-	-	-	-	13,19	4,73
	7	12	12	12	-	-	-	-	2,05	3,52	3,52	3,52	-	-	-	-	12,61	4,41
	7	9	18	24	-	-	-	-	1,84	2,36	4,72	6,29	-	-	-	-	15,21	5,90
	7	9	18	18	-	-	-	-	2,05	2,64	5,27	5,27	-	-	-	-	15,23	5,79
	7	9	14	24	-	-	-	-	1,95	2,51	3,90	6,68	-	-	-	-	15,04	5,90
	7	9	14	18	-	-	-	-	2,05	2,64	4,10	5,27	-	-	-	-	14,06	5,20
	7	9	12	24	-	-	-	-	2,05	2,64	3,52	7,03	-	-	-	-	15,24	5,79
	7	9	12	18	-	-	-	-	2,05	2,64	3,52	5,27	-	-	-	-	13,48	4,89
	7	9	12	14	-	-	-	-	2,05	2,64	3,52	4,10	-	-	-	-	12,31	4,24
	7	9	12	12	-	-	-	-	2,05	2,64	3,52	3,52	-	-	-	-	11,73	3,91
	7	9	9	24	-	-	-	-	2,05	2,64	2,64	7,03	-	-	-	-	14,36	5,35
	7	9	9	18	-	-	-	-	2,05	2,64	2,64	5,27	-	-	-	-	12,60	4,41
	7	9	9	14	-	-	-	-	2,05	2,64	2,64	4,10	-	-	-	-	11,43	3,74
	7	7	24	24	-	-	-	-	1,77	1,77	6,07	6,07	-	-	-	-	15,68	5,87
	7	7	18	24	-	-	-	-	1,92	1,92	4,94	6,59	-	-	-	-	15,37	5,90
	7	7	18	18	-	-	-	-	2,05	2,05	5,27	5,27	-	-	-	-	14,64	5,50
	7	7	14	24	-	-	-	-	2,05	2,05	4,10	7,03	-	-	-	-	15,23	5,79
7	7	14	18	-	-	-	-	2,05	2,05	4,10	5,27	-	-	-	-	13,47	4,89	
7	7	14	14	-	-	-	-	2,05	2,05	4,10	4,10	-	-	-	-	12,30	4,24	
7	7	12	24	-	-	-	-	2,05	2,05	3,52	7,03	-	-	-	-	14,65	5,50	
7	7	12	18	-	-	-	-	2,05	2,05	3,52	5,27	-	-	-	-	12,89	4,57	
7	7	12	14	-	-	-	-	2,05	2,05	3,52	4,10	-	-	-	-	11,72	3,91	
7	7	9	24	-	-	-	-	2,05	2,05	2,64	7,03	-	-	-	-	13,77	5,05	
7	7	9	18	-	-	-	-	2,05	2,05	2,64	5,27	-	-	-	-	12,01	4,08	
7	7	7	24	-	-	-	-	2,05	2,05	2,05	7,03	-	-	-	-	13,18	4,73	
7	7	7	18	-	-	-	-	2,05	2,05	2,05	5,27	-	-	-	-	11,42	3,74	
АОHG45LBT8 5 блоков	12	12	12	12	14	-	-	-	3,04	3,04	3,04	3,04	3,54	-	-	-	15,69	5,87
	12	12	12	12	12	-	-	-	3,09	3,09	3,09	3,09	3,09	-	-	-	15,46	5,89
	9	12	12	14	14	-	-	-	2,30	3,07	3,07	3,07	3,57	-	-	-	15,57	5,88
	9	12	12	12	14	-	-	-	2,34	3,12	3,12	3,12	3,63	-	-	-	15,34	5,89
	9	12	12	12	12	-	-	-	2,46	3,27	3,27	3,27	3,27	-	-	-	15,55	5,90
	9	9	14	14	14	-	-	-	2,32	2,32	3,60	3,60	3,60	-	-	-	15,45	5,89
	9	9	12	14	18	-	-	-	2,28	2,28	3,04	3,54	4,55	-	-	-	15,69	5,87
	9	9	12	14	14	-	-	-	2,36	2,36	3,15	3,67	3,67	-	-	-	15,21	5,90
	9	9	12	12	18	-	-	-	2,32	2,32	3,09	3,09	4,63	-	-	-	15,45	5,89
	9	9	12	12	14	-	-	-	2,47	2,47	3,30	3,30	3,84	-	-	-	15,38	5,90
	9	9	12	12	12	-	-	-	2,51	2,51	3,34	3,34	3,34	-	-	-	15,05	5,90
	9	9	9	14	18	-	-	-	2,34	2,34	2,34	3,64	4,67	-	-	-	15,33	5,89
	9	9	9	14	14	-	-	-	2,49	2,49	2,49	3,87	3,87	-	-	-	15,21	5,90
	9	9	9	12	18	-	-	-	2,46	2,46	2,46	3,28	4,90	-	-	-	15,55	5,90
9	9	9	12	14	-	-	-	2,53	2,53	2,53	3,37	3,93	-	-	-	14,88	5,90	

Модель	Комбинации внутренних блоков								Номинальная производительность для каждого блока (кВт)								Общая холодопроизводительность (кВт)	Общая потребляемая мощность (кВт)
	Внутренний блок								Внутренний блок								Мин.	Мин.
	A	B	C	D	E	F	G	H	A	B	C	D	E	F	G	H		
АОН45LBТ8 5 блоков	9	9	9	12	12	-	-	-	2,64	2,64	2,64	3,52	3,52	-	-	-	14,96	5,65
	9	9	9	9	24	-	-	-	2,32	2,32	2,32	2,32	6,18	-	-	-	15,45	5,89
	9	9	9	9	18	-	-	-	2,51	2,51	2,51	2,51	5,01	-	-	-	15,05	5,90
	9	9	9	9	14	-	-	-	2,64	2,64	2,64	2,64	4,10	-	-	-	14,66	5,50
	9	9	9	9	12	-	-	-	2,64	2,64	2,64	2,64	3,52	-	-	-	14,08	5,20
	9	9	9	9	9	-	-	-	2,64	2,64	2,64	2,64	2,64	-	-	-	13,20	4,73
	7	12	14	14	14	-	-	-	1,79	3,07	3,57	3,57	3,57	-	-	-	15,57	5,88
	7	12	12	14	14	-	-	-	1,82	3,12	3,12	3,64	3,64	-	-	-	15,33	5,89
	7	12	12	12	18	-	-	-	1,79	3,07	3,07	3,07	4,59	-	-	-	15,57	5,88
	7	12	12	12	14	-	-	-	1,91	3,28	3,28	3,28	3,82	-	-	-	15,55	5,90
	7	12	12	12	12	-	-	-	1,93	3,32	3,32	3,32	3,32	-	-	-	15,22	5,90
	7	9	14	14	18	-	-	-	1,77	2,28	3,54	3,54	4,55	-	-	-	15,68	5,87
	7	9	14	14	14	-	-	-	1,84	2,36	3,67	3,67	3,67	-	-	-	15,21	5,90
	7	9	12	14	18	-	-	-	1,80	2,32	3,09	3,60	4,63	-	-	-	15,45	5,89
	7	9	12	14	14	-	-	-	1,92	2,47	3,30	3,84	3,84	-	-	-	15,38	5,90
	7	9	12	12	18	-	-	-	1,83	2,36	3,15	3,15	4,72	-	-	-	15,21	5,90
	7	9	12	12	14	-	-	-	1,95	2,51	3,35	3,35	3,90	-	-	-	15,05	5,90
	7	9	12	12	12	-	-	-	2,05	2,64	3,52	3,52	3,52	-	-	-	15,25	5,79
	7	9	9	18	18	-	-	-	1,79	2,30	2,30	4,59	4,59	-	-	-	15,57	5,88
	7	9	9	14	18	-	-	-	1,91	2,46	2,46	3,82	4,90	-	-	-	15,54	5,90
	7	9	9	14	14	-	-	-	1,96	2,53	2,53	3,93	3,93	-	-	-	14,87	5,90
	7	9	9	12	24	-	-	-	1,79	2,30	2,30	3,07	6,12	-	-	-	15,57	5,88
	7	9	9	12	18	-	-	-	1,93	2,49	2,49	3,32	4,97	-	-	-	15,21	5,90
	7	9	9	12	14	-	-	-	2,05	2,64	2,64	3,52	4,10	-	-	-	14,95	5,65
	7	9	9	12	12	-	-	-	2,05	2,64	2,64	3,52	3,52	-	-	-	14,37	5,35
	7	9	9	9	24	-	-	-	1,83	2,36	2,36	2,36	6,29	-	-	-	15,21	5,90
	7	9	9	9	18	-	-	-	2,05	2,64	2,64	2,64	5,27	-	-	-	15,24	5,79
	7	9	9	9	14	-	-	-	2,05	2,64	2,64	2,64	4,10	-	-	-	14,07	5,20
	7	9	9	9	12	-	-	-	2,05	2,64	2,64	2,64	3,52	-	-	-	13,49	4,89
	7	9	9	9	9	-	-	-	2,05	2,64	2,64	2,64	2,64	-	-	-	12,61	4,41
	7	7	14	14	18	-	-	-	1,80	1,80	3,60	3,60	4,63	-	-	-	15,45	5,89
	7	7	14	14	14	-	-	-	1,92	1,92	3,84	3,84	3,84	-	-	-	15,37	5,90
	7	7	12	18	18	-	-	-	1,77	1,77	3,04	4,55	4,55	-	-	-	15,68	5,87
	7	7	12	14	18	-	-	-	1,84	1,84	3,15	3,67	4,72	-	-	-	15,21	5,90
	7	7	12	14	14	-	-	-	1,95	1,95	3,35	3,90	3,90	-	-	-	15,04	5,90
	7	7	12	12	24	-	-	-	1,77	1,77	3,04	3,04	6,07	-	-	-	15,69	5,87
	7	7	12	12	14	-	-	-	2,05	2,05	3,52	3,52	4,10	-	-	-	15,24	5,79
	7	7	12	12	12	-	-	-	2,05	2,05	3,52	3,52	3,52	-	-	-	14,66	5,50
	7	7	9	18	18	-	-	-	1,82	1,82	2,34	4,67	4,67	-	-	-	15,33	5,89
	7	7	9	14	24	-	-	-	1,79	1,79	2,30	3,57	6,12	-	-	-	15,57	5,88
	7	7	9	14	18	-	-	-	1,93	1,93	2,49	3,87	4,97	-	-	-	15,21	5,90
	7	7	9	14	14	-	-	-	2,05	2,05	2,64	4,10	4,10	-	-	-	14,94	5,65
7	7	9	12	24	-	-	-	1,82	1,82	2,34	3,12	6,23	-	-	-	15,33	5,89	
7	7	9	12	18	-	-	-	1,96	1,96	2,53	3,37	5,05	-	-	-	14,87	5,90	
7	7	9	12	14	-	-	-	2,05	2,05	2,64	3,52	4,10	-	-	-	14,36	5,35	
7	7	9	12	12	-	-	-	2,05	2,05	2,64	3,52	3,52	-	-	-	13,78	5,05	
7	7	9	9	24	-	-	-	1,92	1,92	2,47	2,47	6,59	-	-	-	15,38	5,90	
7	7	9	9	18	-	-	-	2,05	2,05	2,64	2,64	5,27	-	-	-	14,65	5,50	
7	7	9	9	14	-	-	-	2,05	2,05	2,64	2,64	4,10	-	-	-	13,48	4,89	
7	7	9	9	12	-	-	-	2,05	2,05	2,64	2,64	3,52	-	-	-	12,90	4,57	
7	7	9	9	9	-	-	-	2,05	2,05	2,64	2,64	2,64	-	-	-	12,02	4,08	
7	7	7	18	18	-	-	-	1,91	1,91	1,91	4,91	4,91	-	-	-	15,54	5,90	
7	7	7	14	24	-	-	-	1,82	1,82	1,82	3,64	6,24	-	-	-	15,33	5,89	
7	7	7	14	18	-	-	-	1,96	1,96	1,96	3,93	5,05	-	-	-	14,87	5,90	
7	7	7	14	14	-	-	-	2,05	2,05	2,05	4,10	4,10	-	-	-	14,35	5,35	
7	7	7	12	24	-	-	-	1,91	1,91	1,91	3,28	6,54	-	-	-	15,54	5,90	

Таблицы комбинаций Flexible Multi R410A



ОХЛАЖДЕНИЕ

Модель	Комбинации внутренних блоков								Номинальная производительность для каждого блока (кВт)								Общая холодопроизводительность (кВт)	Общая потребляемая мощность (кВт)
	Внутренний блок								Внутренний блок									
	A	B	C	D	E	F	G	H	A	B	C	D	E	F	G	H	Мин.	Мин.
АОHG45LBT8 5 блоков	7	7	7	12	18	-	-	-	2,05	2,05	2,05	3,52	5,27	-	-	-	14,94	5,65
	7	7	7	12	14	-	-	-	2,05	2,05	2,05	3,52	4,10	-	-	-	13,77	5,05
	7	7	7	12	12	-	-	-	2,05	2,05	2,05	3,52	3,52	-	-	-	13,19	4,73
	7	7	7	9	24	-	-	-	1,95	1,95	1,95	2,51	6,68	-	-	-	15,04	5,90
	7	7	7	9	18	-	-	-	2,05	2,05	2,05	2,64	5,27	-	-	-	14,06	5,20
	7	7	7	9	14	-	-	-	2,05	2,05	2,05	2,64	4,10	-	-	-	12,89	4,57
	7	7	7	9	12	-	-	-	2,05	2,05	2,05	2,64	3,52	-	-	-	12,31	4,24
	7	7	7	9	9	-	-	-	2,05	2,05	2,05	2,64	2,64	-	-	-	11,43	3,74
	7	7	7	7	24	-	-	-	2,05	2,05	2,05	2,05	7,03	-	-	-	15,23	5,79
	7	7	7	7	18	-	-	-	2,05	2,05	2,05	2,05	5,27	-	-	-	13,47	4,89
7	7	7	7	14	-	-	-	2,05	2,05	2,05	2,05	4,10	-	-	-	12,30	4,24	
7	7	7	7	12	-	-	-	2,05	2,05	2,05	2,05	3,52	-	-	-	11,72	3,91	
АОHG45LBT8 6 блоков	9	9	9	9	12	14	-	-	2,28	2,28	2,28	2,28	3,04	3,54	-	-	15,69	5,87
	9	9	9	9	12	12	-	-	2,32	2,32	2,32	2,32	3,09	3,09	-	-	15,46	5,89
	9	9	9	9	9	14	-	-	2,34	2,34	2,34	2,34	2,34	3,63	-	-	15,34	5,89
	9	9	9	9	9	12	-	-	2,46	2,46	2,46	2,46	2,46	3,27	-	-	15,55	5,90
	9	9	9	9	9	9	-	-	2,51	2,51	2,51	2,51	2,51	2,51	-	-	15,05	5,90
	7	9	9	12	12	12	-	-	1,78	2,30	2,30	3,06	3,06	3,06	-	-	15,57	5,88
	7	9	9	9	12	14	-	-	1,80	2,32	2,32	2,32	3,09	3,60	-	-	15,45	5,89
	7	9	9	9	12	12	-	-	1,83	2,36	2,36	2,36	3,15	3,15	-	-	15,22	5,90
	7	9	9	9	9	18	-	-	1,79	2,30	2,30	2,30	2,30	4,59	-	-	15,57	5,88
	7	9	9	9	9	12	-	-	1,93	2,49	2,49	2,49	2,49	3,32	-	-	15,22	5,90
	7	9	9	9	9	9	-	-	2,05	2,64	2,64	2,64	2,64	2,64	-	-	15,25	5,79
	7	7	12	12	12	12	-	-	1,77	1,77	3,04	3,04	3,04	3,04	-	-	15,69	5,87
	7	7	9	12	12	14	-	-	1,79	1,79	2,30	3,07	3,07	3,57	-	-	15,57	5,88
	7	7	9	12	12	12	-	-	1,82	1,82	2,34	3,12	3,12	3,12	-	-	15,34	5,89
	7	7	9	9	14	14	-	-	1,80	1,80	2,32	2,32	3,60	3,60	-	-	15,45	5,89
	7	7	9	9	12	18	-	-	1,77	1,77	2,28	2,28	3,04	4,55	-	-	15,69	5,87
	7	7	9	9	12	14	-	-	1,83	1,83	2,36	2,36	3,15	3,67	-	-	15,21	5,90
	7	7	9	9	12	12	-	-	1,92	1,92	2,47	2,47	3,30	3,30	-	-	15,38	5,90
	7	7	9	9	9	18	-	-	1,82	1,82	2,34	2,34	2,34	4,67	-	-	15,33	5,89
	7	7	9	9	9	14	-	-	1,93	1,93	2,49	2,49	2,49	3,87	-	-	15,21	5,90
	7	7	9	9	9	12	-	-	1,96	1,96	2,53	2,53	2,53	3,37	-	-	14,88	5,90
	7	7	9	9	9	9	-	-	2,05	2,05	2,64	2,64	2,64	2,64	-	-	14,66	5,50
	7	7	7	12	14	14	-	-	1,79	1,79	1,79	3,07	3,57	3,57	-	-	15,57	5,88
	7	7	7	12	12	14	-	-	1,82	1,82	1,82	3,12	3,12	3,64	-	-	15,33	5,89
	7	7	7	12	12	12	-	-	1,91	1,91	1,91	3,28	3,28	3,28	-	-	15,55	5,90
	7	7	7	9	14	18	-	-	1,77	1,77	1,77	2,28	3,54	4,55	-	-	15,68	5,87
	7	7	7	9	14	14	-	-	1,84	1,84	1,84	2,36	3,67	3,67	-	-	15,21	5,90
	7	7	7	9	12	18	-	-	1,80	1,80	1,80	2,32	3,09	4,63	-	-	15,45	5,89
	7	7	7	9	12	14	-	-	1,92	1,92	1,92	2,47	3,30	3,84	-	-	15,38	5,90
	7	7	7	9	12	12	-	-	1,95	1,95	1,95	2,51	3,35	3,35	-	-	15,05	5,90
7	7	7	9	9	18	-	-	1,91	1,91	1,91	2,46	2,46	4,90	-	-	15,54	5,90	
7	7	7	9	9	14	-	-	1,96	1,96	1,96	2,53	2,53	3,93	-	-	14,87	5,90	
7	7	7	9	9	12	-	-	2,05	2,05	2,05	2,64	2,64	3,52	-	-	14,95	5,65	
7	7	7	9	9	9	-	-	2,05	2,05	2,05	2,64	2,64	2,64	-	-	14,07	5,20	
7	7	7	7	14	18	-	-	1,80	1,80	1,80	1,80	3,60	4,63	-	-	15,45	5,89	
7	7	7	7	14	14	-	-	1,92	1,92	1,92	1,92	3,84	3,84	-	-	15,37	5,90	
7	7	7	7	12	18	-	-	1,84	1,84	1,84	1,84	3,15	4,72	-	-	15,21	5,90	
7	7	7	7	12	14	-	-	1,95	1,95	1,95	1,95	3,35	3,90	-	-	15,04	5,90	
7	7	7	7	12	12	-	-	2,05	2,05	2,05	2,05	3,52	3,52	-	-	15,24	5,79	
7	7	7	7	9	24	-	-	1,79	1,79	1,79	1,79	2,30	6,12	-	-	15,57	5,88	
7	7	7	7	9	18	-	-	1,93	1,93	1,93	1,93	2,49	4,97	-	-	15,21	5,90	
7	7	7	7	9	14	-	-	2,05	2,05	2,05	2,05	2,64	4,10	-	-	14,94	5,65	
7	7	7	7	9	12	-	-	2,05	2,05	2,05	2,05	2,64	3,52	-	-	14,36	5,35	

Модель	Комбинации внутренних блоков								Номинальная производительность для каждого блока (кВт)								Общая холодопроизводительность (кВт)	Общая потребляемая мощность (кВт)
	Внутренний блок								Внутренний блок									
	A	B	C	D	E	F	G	H	A	B	C	D	E	F	G	H	Мин.	Мин.
АОHG45LBT8 6 блоков	7	7	7	7	9	9	-	-	2,05	2,05	2,05	2,05	2,64	2,64	-	-	13,48	4,89
	7	7	7	7	7	24	-	-	1,82	1,82	1,82	1,82	1,82	6,24	-	-	15,33	5,89
	7	7	7	7	7	18	-	-	1,96	1,96	1,96	1,96	1,96	5,05	-	-	14,87	5,90
	7	7	7	7	7	14	-	-	2,05	2,05	2,05	2,05	2,05	4,10	-	-	14,35	5,35
	7	7	7	7	7	9	-	-	2,05	2,05	2,05	2,05	2,05	3,52	-	-	13,77	5,05
	7	7	7	7	7	7	-	-	2,05	2,05	2,05	2,05	2,05	2,05	-	-	12,89	4,57
АОHG45LBT8 7 блоков	7	7	7	7	7	7	-	-	2,05	2,05	2,05	2,05	2,05	2,05	-	-	12,30	4,24
	7	9	9	9	9	9	9	-	1,78	2,30	2,30	2,30	2,30	2,30	2,30	2,30	15,57	5,88
	7	7	9	9	9	9	12	-	1,77	1,77	2,28	2,28	2,28	2,28	3,04	-	15,69	5,87
	7	7	9	9	9	9	9	-	1,82	1,82	2,34	2,34	2,34	2,34	2,34	-	15,34	5,89
	7	7	7	9	9	9	14	-	1,77	1,77	1,77	2,28	2,28	2,28	3,54	-	15,69	5,87
	7	7	7	9	9	9	12	-	1,80	1,80	1,80	2,32	2,32	2,32	3,09	-	15,45	5,89
	7	7	7	9	9	9	9	-	1,91	1,91	1,91	2,46	2,46	2,46	2,46	-	15,55	5,90
	7	7	7	7	9	12	12	-	1,79	1,79	1,79	1,79	2,30	3,07	3,07	-	15,57	5,88
	7	7	7	7	9	9	14	-	1,80	1,80	1,80	1,80	2,32	2,32	3,60	-	15,45	5,89
	7	7	7	7	9	9	12	-	1,83	1,83	1,83	1,83	2,36	2,36	3,15	-	15,21	5,90
	7	7	7	7	9	9	9	-	1,93	1,93	1,93	1,93	2,49	2,49	2,49	-	15,21	5,90
	7	7	7	7	7	12	14	-	1,79	1,79	1,79	1,79	1,79	3,07	3,57	-	15,57	5,88
	7	7	7	7	7	12	12	-	1,82	1,82	1,82	1,82	1,82	3,12	3,12	-	15,33	5,89
	7	7	7	7	7	9	18	-	1,77	1,77	1,77	1,77	1,77	2,28	4,55	-	15,68	5,87
	7	7	7	7	7	9	14	-	1,84	1,84	1,84	1,84	1,84	2,36	3,67	-	15,21	5,90
	7	7	7	7	7	9	12	-	1,92	1,92	1,92	1,92	1,92	2,47	3,30	-	15,38	5,90
	7	7	7	7	7	9	9	-	1,96	1,96	1,96	1,96	1,96	2,53	2,53	-	14,87	5,90
	7	7	7	7	7	7	18	-	1,80	1,80	1,80	1,80	1,80	1,80	4,63	-	15,45	5,89
	7	7	7	7	7	7	14	-	1,92	1,92	1,92	1,92	1,92	1,92	3,84	-	15,37	5,90
	7	7	7	7	7	7	12	-	1,95	1,95	1,95	1,95	1,95	1,95	3,35	-	15,04	5,90
7	7	7	7	7	7	9	-	2,05	2,05	2,05	2,05	2,05	2,05	2,64	-	14,94	5,65	
7	7	7	7	7	7	7	-	2,05	2,05	2,05	2,05	2,05	2,05	2,05	-	14,35	5,35	
АОHG45LBT8 8 блоков	7	7	7	7	7	9	9	9	1,77	1,77	1,77	1,77	1,77	2,28	2,28	2,28	15,69	5,87
	7	7	7	7	7	7	9	9	1,80	1,80	1,80	1,80	1,80	1,80	2,32	2,32	15,45	5,89
	7	7	7	7	7	7	7	12	1,79	1,79	1,79	1,79	1,79	1,79	1,79	3,07	15,57	5,88
	7	7	7	7	7	7	7	9	1,84	1,84	1,84	1,84	1,84	1,84	1,84	2,36	15,21	5,90
	7	7	7	7	7	7	7	7	1,92	1,92	1,92	1,92	1,92	1,92	1,92	1,92	15,37	5,90

* Настенные модели ASHG12LMC и ASHG14LMC нельзя использовать для этой комбинации.

КОМБИНАЦИИ СИНХРОННЫХ МУЛЬТИСПЛИТ-СИСТЕМ BIG MULTI



Тип	4HP		5HP		6HP	
Модель	АОHG36KBTV	АОHG36KRТА	АОHG45KBTV	АОHG45KRТА	АОHG54KBTV	АОHG54KRТА
Наружные блоки синхронных мультисплит-систем						
Холодопроизводительность, кВт	9.5		12.1		13.4	
Теплопроизводительность, кВт	10.8		13.5		15.5	

Внутренний блок	BTU	кВт	Двойная			Тройная
			● x2	—	—	
 AUXG18/22/24KVLA	18,000	5.0	● x2	—	—	● x3
	22,000	6.5	—	● x2	—	—
	24,000	7.0	—	—	● x2	—
 ARXG18KLLAP	18,000	5.0	● x2	—	—	● x3
	22,000	6.5	—	● x2	—	—
 ARXG22/24KMLA ARXG22KMLB	22,000	6.5	—	● x2	—	—
	24,000	7.0	—	—	● x2	—
Разветвитель	UTP-SX236A (18/22/24)					UTP-SX354A (18)



Тип	4HP		5HP		6HP		8HP	10HP
Модель	AOHG36 LBTB	AOHG36 LATT	AOHG45 LBTB	AOHG45 LATT	AOHG54 LBTB	AOHG54 LATT	AOHG72LRLA	AOHG90LRLA
Наружные блоки синхронных мультисплит-систем								
Холодопроизводительность, кВт	10.0		12.1	12.5	13.3	14.0	19.0	22.0
Теплопроизводительность, кВт	11.2		14.0	14.0	15.0	16.0	22.4	27.0

Внутренний блок	BTU	кВт	Двойная			Тройная	Двойная	Тройная	Сдвоенная двойная	Двойная	Тройная	Сдвоенная двойная
			● x2	● x2	● x2	● x3	● x2	● x3	● x4	● x2	● x3	● x4
 AUHG18/22/24LV	18,000	5.0	● x2	—	—	● x3	—	—	● x4	—	—	—
	22,000	6.5	—	● x2	—	—	—	—	—	—	—	● x4
	24,000	7.0	—	—	● x2	—	—	● x3	—	—	—	—
 ARHG18LLTB	18,000	5.0	● x2	—	—	● x3	—	—	● x4	—	—	—
	22,000	6.5	—	● x2	—	—	—	—	—	—	—	● x4
 ARHG22/24/30/36/45LM	24,000	7.0	—	—	● x2	—	—	● x3	—	—	—	—
	30,000	8.8	—	—	—	—	—	—	—	—	● x3	—
	36,000	10.6	—	—	—	—	● x2	—	—	—	—	—
	45,000	12.5	—	—	—	—	—	—	● x2	—	—	—
	18,000	5.0	● x2	—	—	● x3	—	—	● x4	—	—	—
 ABHG18/22/24LV	22,000	6.5	—	● x2	—	—	—	—	—	—	—	● x4
	24,000	7.0	—	—	● x2	—	—	● x3	—	—	—	—
	30,000	8.8	—	—	—	—	—	—	—	—	● x3	—
 ABHG30/36/45LR	36,000	10.6	—	—	—	—	● x2	—	—	—	—	—
	45,000	12.5	—	—	—	—	—	—	—	● x3	—	—
	Разветвитель	UTP-SX236A x1		UTP-SX254A x1		UTP-SX254 x1	UTP-SX354A x1	UTP-SX272A x1	UTP-SX372A x1	UTP-SX272A x1, UTP-SX236A x2	UTP-SX272A x1	UTP-SX372A x1

Big multi R32

Двойные / Тройные

АОНГ36КВТВ / АОНГ45КВТВ / АОНГ54КВТВ

АОНГ36КРТА [3 фазный] / АОНГ45КРТА [3 фазный] / АОНГ54КРТА [3-фазный]



R32

Хладагент нового поколения

A++

Класс сезонной энергоэффективности

3 года

Гарантия



■ ГИБКОСТЬ ДИЗАЙНА

Эти модели намного компактнее обычного наружного блока. Малая высота наружного блока позволяет устанавливать его в ограниченном пространстве.

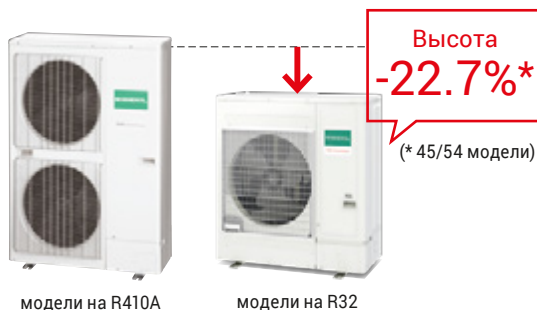

модели на R410A

модели на R32

■ ГИБКАЯ УСТАНОВКА

При максимальной длине трубопровода до 50м, максимальный перепад высот может достигать 30м. Мультисплит-системы можно устанавливать как в небольших загородных домах, так и в многоэтажных зданиях.

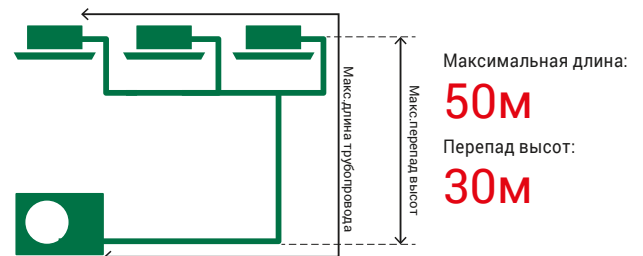

Максимальная длина:

50м

Перепад высот:

30м

■ РАЗЛИЧНЫЕ СЦЕНАРИИ УСТАНОВКИ. НАПРИМЕР, БОЛЬШОЕ ЕДИНОЕ ОФИСНОЕ ПОМЕЩЕНИЕ ИЛИ ПОМЕЩЕНИЕ СЛОЖНОЙ ФОРМЫ

Выбор внутренних блоков зависит от особенностей помещения и тепловой нагрузки, например, количества людей, освещения и установленной оргтехники.

С помощью синхронных блоков можно организовать максимально комфортное распределение воздушных потоков.

Установка по конфигурации помещения

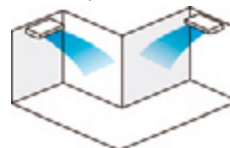

Установка по солнцу и рабочим местам

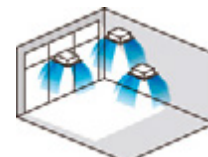

■ ЛИНЕЙКА ВНУТРЕННИХ БЛОКОВ

Вы можете выбрать наиболее подходящий вам внутренний блок из 2 типов по 3 модели в зависимости от размера и условий вашего помещения.



Компактные кассетные



Средненапорные канальные



Модели внутренних блоков			Компактные кассетные		
			AUXG18KVLA	AUXG22KVLA	AUXG24KVLA
Электропитание		ф/В/Гц	1/230/50		
Расход воздуха	выс/ср/низ/тихо	м³/ч	680/580/490/410	830/740/600/450	930/830/600/450
Габаритные размеры В × Ш × Г		мм	245x570x570		
Вес		кг	15		
Декоративная панель			UTG-UFGF-W		

Модели внутренних блоков			Средненапорные каналные		
			ARXG18KLLAP	ARXG22KMLB	ARXG24KMMLA
Электропитание		ф/В/Гц	1/230/50		
Расход воздуха	выс/ср/низ/тихо	м³/ч	940/880/820/750	1,100/910/750/580	1,100/910/750/580
Габаритные размеры В × Ш × Г		мм	198x900x620		
Вес		кг	20		

Модели наружных блоков			AONG36KBTV	AONG45KBTV	AONG54KBTV	AONG36KRТА	AONG45KRТА	AONG54KRТА
Холодопроизводительность		кВт	9.5	12.1	13.4	9.5	12.1	13.4
Теплопроизводительность			10.8	13.5	15.5	10.8	13.5	15.5
Электропитание		ф/В/Гц	1/230/50			3/380/50		
Класс энергоэффективности	Холод		A++	-	-	A++	-	-
	Тепло		A+	-	-	A+	-	-
Уровень звукового давления		дБ(А)	55	57	57	55	57	57
Уровень шума			70	71	73	70	71	73
Расход воздуха	Холод/тепло	м³/ч	3,750/3,750	4,450/4,450	4,450/4,450	3,750/3,750	4,450/4,450	4,450/4,450
Габаритные размеры В × Ш × Г		мм	788x940x320	998x940x320	998x940x320	788x940x320	998x940x320	998x940x320
Вес		кг	52	67	67	53	67	67
Диаметр трубопровода (жидкость)		мм	9.52	9.52	9.52	9.52	9.52	9.52
Диаметр трубопровода (газ)		мм	15.88	15.88	15.88	15.88	15.88	15.88
Максимальная длина фреонпровода		м	50	50	50	50	50	50
Заводская заправка		м	30	30	30	30	30	30
Максимальный перепад высот		м	30	30	30	30	30	30
Диапазон рабочих температур	Холод	°С	-15 +46	-15 +46	-15 +46	-15 +46	-15 +46	-15 +46
	Тепло		-15 +24	-15 +24	-15 +24	-15 +24	-15 +24	-15 +24
Хладагент	Тип		R32	R32	R32	R32	R32	R32
Заводская заправка		кг	1.90	2.70	2.70	1.90	2.70	2.70
Разветвитель			UTP-SX236A (для двойной)	UTP-SX236A (для двойной)	UTP-SX236A (для двойной) UTP-SX354A (для тройной)	UTP-SX236A (для двойной)	UTP-SX236A (для двойной)	UTP-SX236A (для двойной) UTP-SX354A (для тройной)

- Нельзя подключать блоки разного типа и разной мощности.
- Производительность наружных блоков в таблице указана при условии подключения кассетных блоков.

Пульты управления не входят в комплект поставки внутренних блоков.

■ ГАБАРИТНЫЕ РАЗМЕРЫ (мм)

AONG36KBTV / AONG36KRТА

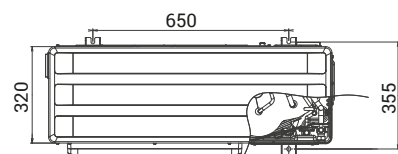

AONG45KBTV / AONG54KBTV
AONG45KRТА / AONG54KRТА

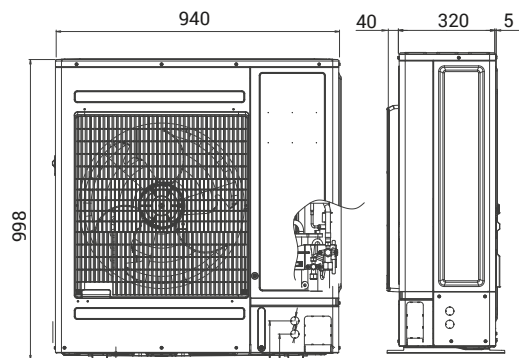
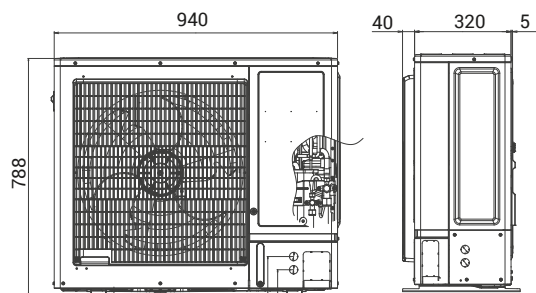
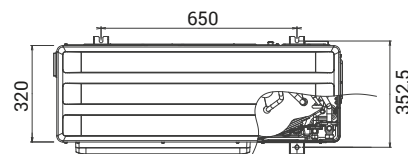

Синхронные мультисплит-системы

Big Multi R410A

Двойные / Тройные / Сдвоенные

AONG72LRLA / AONG90LRLA



3 года

Гарантия



РАЗЛИЧНЫЕ СЦЕНАРИИ УСТАНОВКИ. ДО 4 БЛОКОВ В БОЛЬШОЕ ЕДИНОЕ ОФИСНОЕ ПОМЕЩЕНИЕ ИЛИ ПОМЕЩЕНИЕ СЛОЖНОЙ ФОРМЫ

Выбор внутренних блоков зависит от особенностей помещения и тепловой нагрузки, например, количества людей, освещения и установленной оргтехники. С помощью синхронных блоков можно организовать максимально комфортное распределение воздушных потоков.

Установка по конфигурации помещения

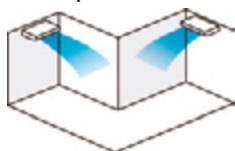

Установка по солнцу и рабочим местам

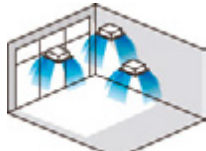

Установка под окнами

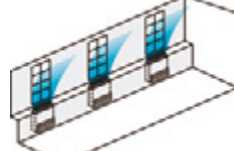

Установка в большом помещении

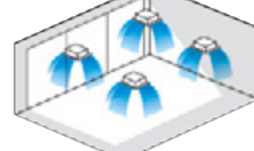

СИНХРОННОЕ УПРАВЛЕНИЕ

До 16 внутренних блоков могут синхронно управляться с одного проводного пульта управления.

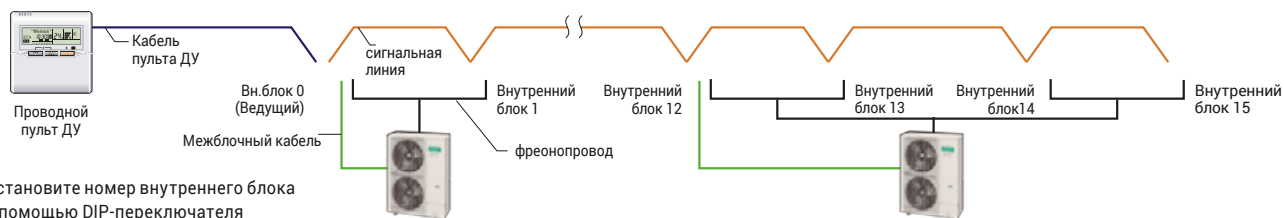

Установите номер внутреннего блока с помощью DIP-переключателя на плате внутреннего блока.

*При использовании беспроводного пульта дистанционного управления нельзя использовать следующие функции: таймер, ночной режим, режим обогрева 10 °С

ШИРОКАЯ ЛИНЕЙКА ВНУТРЕННИХ БЛОКОВ

Вы можете выбрать наиболее подходящий вам внутренний блок из 5 типов в зависимости от размера и условий вашего помещения.



Компактные кассетные



Кассетные



Канальные средненапорные



Универсальные

Модели внутренних блоков		Компактные кассетные			Кассетные		
		AUHG18LVLB	AUHG22LVLA	AUHG24LVLA	AUHG30LRLE	AUHG36LRLE	AUHG45LRLA
Электропитание	ф/В/Гц	1/230/50					
Расход воздуха	Выс/ср/низ/тихо м³/ч	750/610/520/410	930/830/600/450	930/830/600/450	1600/1400/1270/1150	1800/1400/1270/1150	1900/1640/1460/1250
Габаритные размеры В × Г × Ш	мм	245×570×570	245×570×570	245×570×570	288 × 840 × 840	288 × 840 × 840	288 × 840 × 840
Вес	кг	15	16	16	26	26	26
Декоративная панель		UTG-UFGD-W			UTG-UGGA-W		

Модели внутренних блоков		Канальные средненапорные					
		ARHG18LLTB	ARHG22LMLA	ARHG24LMLA	ARHG30LMLE	ARHG36LMLE	ARHG45LMLA
Электропитание	ф/В/Гц	1/230/50					
Расход воздуха	Выс/ср/низ/тихо м³/ч	940/880/820/750	1100/910/750/580	1100/910/750/580	1900/1620/1270/980	1900/1620/1270/980	2100/1750/1350/1070
Габаритные размеры В × Г × Ш	мм	198 × 900 × 620	270 × 1135 × 700	270 × 1135 × 700	270 × 1135 × 700	270 × 1135 × 700	270 × 1135 × 700
Вес	кг	23	38	38	40	40	40

Модели внутренних блоков		Универсальные			Потолочные		
		ABHG18LVTB	ABHG22LVTA	ABHG24LVTA	ABHG30LRTE	ABHG36LRTE	ABHG45LRTA
Электропитание	ф/В/Гц	1/230/50					
Расход воздуха	Выс/ср/низ/тихо м³/ч	780/700/560/500	980/820/680/540	980/820/680/540	1660/1500/1200/1000	1900/1500/1200/1000	2100/1700/1400/1100
Габаритные размеры В × Г × Ш	мм	199 × 990 × 655	199 × 990 × 655	199 × 990 × 655	240 × 1660 × 700	240 × 1660 × 700	240 × 1660 × 700
Вес	кг	27	27	27	46	46	46

Модели наружных блоков		АОHG72LRLA			АОHG90LRLA		
Холодопроизводительность	кВт	19.0			22.0		
Теплопроизводительность		22.4			27.0		
Электропитание	ф/В/Гц				3/380/50		
Уровень звукового давления	дБ(А)	55			55		
Расход воздуха (холод/тепло)	м³/ч	8,400/8,400			8,400/9,000		
Габаритные размеры В × Г × Ш	мм	1,428×1,080×480			1,428×1,080×480		
Вес	кг	163 (359)			172 (379)		
Диаметр трубопровода (жидкость)	мм	12.7/25.4			12.7/25.4		
Диаметр трубопровода (газ)	мм	12,7			12,7		
Максимальная длина фреонпровода	м	100			100		
Заводская заправка	м	30			30		
Максимальный перепад высот	м	30			30		
Диапазон рабочих температур	Холод	-15 +46			-15 +46		
	Тепло	-20 +24			-20 +24		
Хладагент	Тип	R410A			R410A		
Заводская заправка	кг	5.6			7.1		
Разветвитель		UTP-SX272A×1 (Для двойной)	UTP-SX372A×1 (Для тройной)	UTP-SX272A×1 UTP-236A×2 (Для сдвоенной двойной)	UTP-SX272A×1 (Для двойной)	UTP-SX372A×1 (Для тройной)	UTP-SX272A×1 UTP-SX254A×2 (Для сдвоенной двойной)

• Нельзя подключать блоки разного типа и разной мощности.

• Производительность наружных блоков в таблице указана при условии подключения кассетных блоков.

■ ГАБАРИТНЫЕ РАЗМЕРЫ (мм)

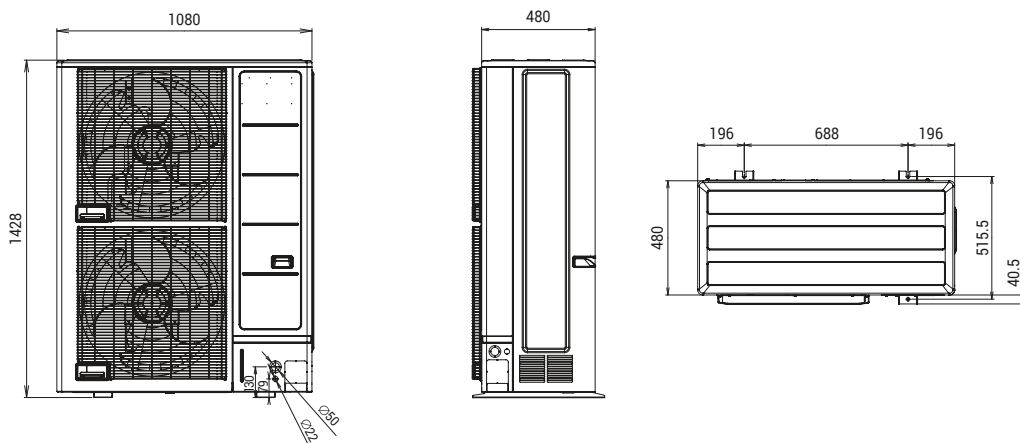

СИСТЕМЫ УПРАВЛЕНИЯ И ОПЦИИ

Системы управления для сплит-систем и мультисплит-систем	130
Опции для сплит-систем и мультисплит-систем	154
Описание функций	160



GENERAL

СИСТЕМЫ УПРАВЛЕНИЯ ДЛЯ СПЛИТ- И МУЛЬТИСПЛИТ-СИСТЕМ

Для удобного управления системами кондиционирования доступны дополнительные индивидуальные и центральные пульты дистанционного управления, Wi-Fi-адаптеры и конвертеры для интеграции в сети BMS или VRF.

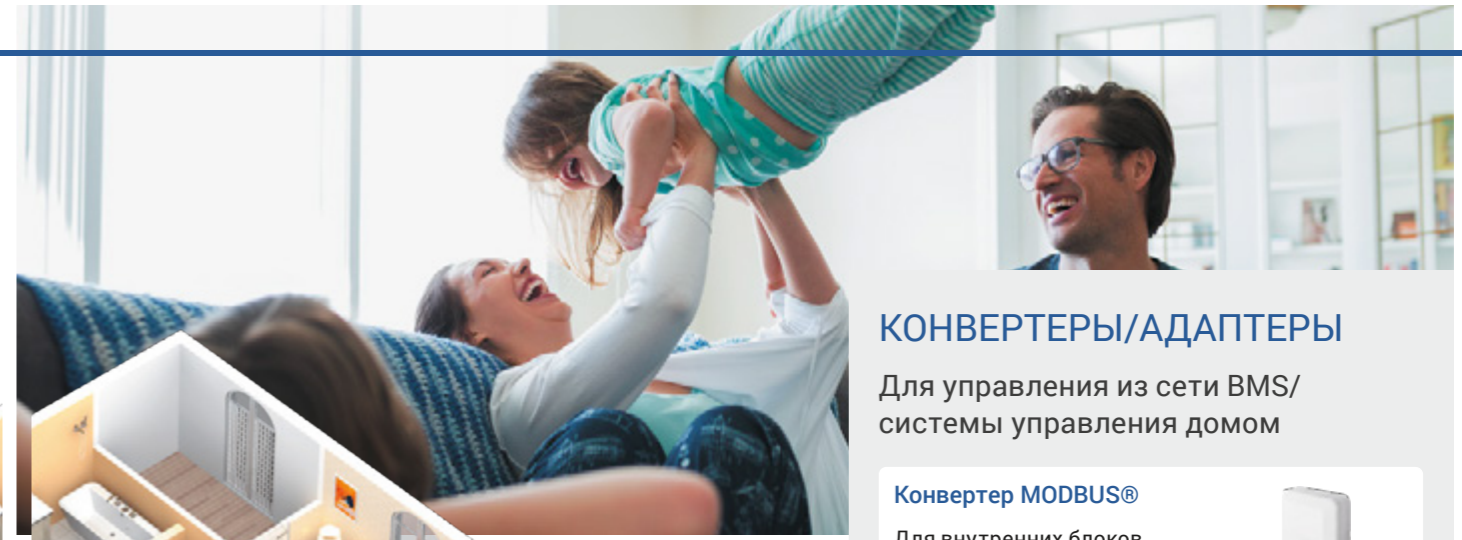

КОНВЕРТЕРЫ/АДАПТЕРЫ

Для управления из сети BMS/ системы управления домом

Конвертер MODBUS®

Для внутренних блоков UTY-VMSX



Конвертер MODBUS®

Для внутренних блоков FG-RC-MBS-1Z1



Конвертер KNX®

Для внутренних блоков UTY-VKXS



Конвертер KNX®

Для внутренних блоков FJ-RC-KNX-1i



Адаптер Wi-Fi

FJ-RC-Wi-Fi-1



Сетевой конвертер

(питание DC)
UTY-VTGX



(питание AC)
UTY-VTGXV



ИНДИВИДУАЛЬНОЕ УПРАВЛЕНИЕ

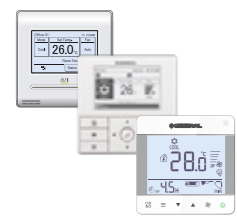

Проводные пульты управления

Точный контроль температуры благодаря встроенному в пульт датчику.



Инфракрасный пульт

Простое и гибкое управление с возможностью выбора до 4 дневных таймеров.



Упрощенный пульт

Компактное решение с доступом к основным функциям.

Для потолочных



ИК приемник
Инфракрасный пульт

Для канальных



ИК приемник
Инфракрасный пульт

Для кассетных



Инфракрасный приемник

для управления внутренними блоками с помощью ИК пульта.



ЦЕНТРАЛЬНЫЙ ПУЛЬТ

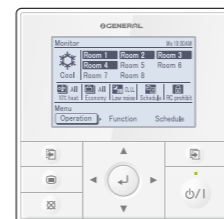

Центральный пульт управления

для мультисплит-систем с 6 и 8 внутренними блоками

обеспечивает индивидуальное и централизованное управление.

ВСЕ ПОД КОНТРОЛЕМ (управление со смартфона/планшета)

При помощи адаптера и приложения FGLair вы можете контролировать процесс охлаждения или обогрева вашего дома в любое время и в любом месте.

Wi-Fi адаптер







Wi-Fi адаптер (USB)

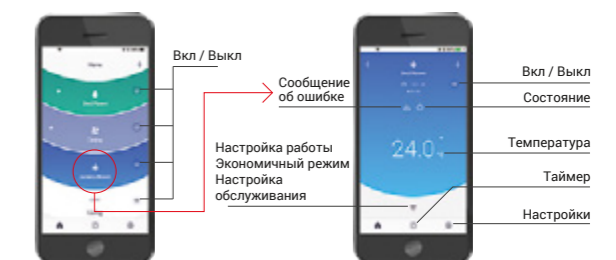







Дружественный интерфейс



СРАВНИТЕЛЬНАЯ ТАБЛИЦА ПУЛЬТОВ УПРАВЛЕНИЯ

Описание							
	Сенсорный проводной пульт управления	Проводной пульт управления	Проводной пульт управления	Компактный проводной пульт управления			
Модель	UTY-RNRGZ5	UTY-RLRG	UTY-RVNGM	UTY-RCRGZ1			
Подключение	2-проводной	2-проводной	3-проводной	2-проводной			
Максимальное число групп*	1	1	1	1			
Максимальное число внутренних блоков*	16	16	16	1			
Функции	Включение / Выключение	●	●	●	●		
	Изменение режима работы	●	●	●	●		
	Управление скоростью вентилятора	●	●	●	●		
	Изменение температуры	●	●	●	●		
	Ограничение диапазона температуры	●	●	●	—		
	Функции проверки	●	●	●	●		
	Управление жалюзи вверх/вниз	●	●	●	●		
	Управление жалюзи влево/вправо	●	●	●	●		
	Управление каждой жалюзи отдельно	●	—	—	●		
	Групповые настройки	—	—	—	—		
	Блокировка пультов ДУ	—	—	—	—		
	Настройки защиты от обмерзания	●	—	—	●		
	Возврат к заданной температуре	●	●	●	—		
	Экономичный режим	●	●	●	●		
	Управление датчиком движения	●	—	—	—		
	Отображение на экране	Вывод кода ошибки	●	●	●	●	
		Оттайка	●	●	●	●	
Текущее время		●	●	●	—		
День недели		●	●	●	—		
Пульт заблокирован		●	●	●	●		
Адрес пульта		●	●	●	●		
Температура в помещении		●	—	●	●		
Несколько языков		●	—	●	—		
Летнее время		●	—	●	—		
Регистрирование имени		●	—	—	—		
Подсветка		●	—	●	●		
Таймеры		Расписание таймера	Период	Неделя	Неделя	Неделя	—
			Вкл/Выкл, Температура, Режим, сколько раз в день	8	4	8	—
		Таймер Включения/Выключения	●	●	●	● (Только Выкл.)	
	Ночной режим	—	—	—	—		
	Программный таймер	—	—	—	—		
	Таймер автовыключения	●	●	●	—		
	Выходные дни	●	●	●	—		
Минимальный шаг настройки (минут)	10 • 30	30	30	—			
История кодов ошибок	История кодов ошибок	●	●	●	—		
	Защита доступа	●	●	●	—		
	Низкошумный режим	—	—	—	—		

● – Поддерживается ○ – Опция – Не поддерживается
 *1 Настройка "Выбор режима" недоступна в этих моделях.
 * Кроме настенных блоков.

					
Проводной пульт управления	Упрощенный проводной пульт управления	Упрощенный проводной пульт управления*1	Упрощенный проводной пульт управления	Упрощенный проводной пульт управления*1	Центральный пульт управления (для мультисплит-систем с 6 и 8 вн. блоками)
UTY-RNNGM	UTY-RSNGM	UTY-RHKG	UTY-RSRG	UTY-RHRG	UTY-DMMGM
3-проводной	3-проводной	3-проводной	2-проводной	2-проводной	3-проводной
1	1	1	1	1	1
16	16	16	16	16	8
●	●	●	●	●	●
●	●	—	●	—	●
●	●	●	●	●	●
●	●	●	●	●	●
—	—	—	●	●	—
●	●	●	●	●	—
●	—	—	●	●	—
—	—	—	—	—	—
—	—	—	—	—	●
—	—	—	—	—	—
—	—	—	—	—	—
—	—	—	—	—	—
●	—	—	—	—	●
—	—	—	—	—	—
●	—	—	—	—	●
—	—	—	—	—	—
—	—	—	—	—	—
—	—	—	—	—	—
●	●	●	●	●	●
●	●	●	●	●	—
●	—	—	—	—	●
●	—	—	—	—	—
—	—	—	—	—	●
—	—	—	—	—	—
—	—	—	—	—	—
●	●	●	●	●	●
Неделя	—	—	—	—	Неделя
4	—	—	—	—	4
●	—	—	—	—	—
—	—	—	—	—	—
●	—	—	—	—	—
—	—	—	—	—	—
●	—	—	—	—	●
30	—	—	—	—	5
●	—	—	—	—	—
●	—	—	—	—	—
●	—	—	—	—	●
Защита от детей	—	—	—	—	Защита от детей
—	—	—	—	—	●

СИСТЕМЫ УПРАВЛЕНИЯ ДЛЯ СПЛИТ- И МУЛЬТИСПЛИТ-СИСТЕМ



Серия		Внутренние блоки сплит-систем								
		Настенные						Кассетные		
		NOCRIA X	ELITE DESIGNER	DESIGNER	STANDARD			ECO RANGE	Компактные	С круговым потоком
		ASHG 12KXCA	ASHG 07/09/12/14 KGTB	ASHG 07/09/12/14 KETA (-B)	ASHG 07/09/12/14 KMCC	ASHG 18/24 KMTA (B)	ASHG 30/36 KMTA	ASHG 07/09/12 KPCA (-R)	AUXG 09/12/14/18/22/24 KVLA	AUXG 18/22/24/30/36/45/54 KRLB
Пульты управления	Проводные пульты		● UTY-RNRGZ5+ UTY-TWRXZ2		● UTY-RNRGZ5+ UTY-TWRXZ2			● UTY-RNRGZ5		
			● UTY-RLRG+ UTY-TWRXZ2		● UTY-RLRG+ UTY-TWRXZ2			● UTY-RLRG		
			● UTY-RCRGZ1+ UTY-TWRXZ2		● UTY-RCRGZ1+ UTY-TWRXZ2			● UTY-RCRGZ1		
				● UTY-RVNGM+ UTY-TWBXF2				● UTY-RVNGM		
				● UTY-RNNGM+ UTY-TWBXF2				● UTY-RNNGM		
	Упрощенные проводные пульты	2-проводные 3-проводные	● UTY-RSRG+ UTY-TWRXZ2, UTY-RHRG+ UTY-TWRXZ2	● UTY-RSNGM+ UTY-TWBXF2	● UTY-RSRG+ UTY-TWRXZ2, UTY-RHRG+ UTY-TWRXZ2		● UTY-RSRG, UTY-RHRG, UTY-RSNGM			
	Центральный пульт									
	ИК пульт						● UTY-LNTG			
	ИК приемник с ИК пультом	для канальных для кассетных для канальных для кассетных для потолочных					● UTY-LBTGC			
Конвертеры	Конвертер MODBUS		● UTY-VMSX	● UTY-VMSX*1	● UTY-VMSX	● UTY-VMSX*1		● UTY-VMSX		
	Конвертер MODBUS						● FG-RC-MBS-1Z1			
	Конвертер KNX		● UTY-VKSX	● UTY-VKSX*1	● UTY-VKSX	● UTY-VKSX*1		● UTY-VKSX		
	Конвертер KNX						● FJ-RC-KNX-1i			
		В базовой комплектации	● UTY-TFSXW1		● UTY-TFSXW1			● UTY-TFSXZ1		
	Адаптер Wi-Fi управления			● UTY-TFSXF2		● UTY-TFSXF2				
							● FJ-RC-Wi-Fi-1			
	Контроллер внешних подключений		● UTY-TERX+UTY-TWRXZ2	● UTY-TERX+ UTY-TWBXF2	● UTY-TERX+UTY-TWRXZ2			● UTY-TERX		
	Сетевой конвертер для интеграции в сеть VRF	Питание DC Питание AC	● UTY-VTGX+UTY-TWRXZ2 или UTY-VTGXV+UTY-TWRXZ2	● UTY-VTGX+UTY-TWBXF2 или UTY-VTGXV+UTY-TWBXF2	● UTY-VTGX+UTY-TWRXZ2 или UTY-VTGXV+UTY-TWRXZ2			● UTY-VTGX UTY-VTGXV		

Внутренние блоки сплит-систем				Внутренние блоки мультисплит-систем Flexible Multi				
Канальные			Потолочные	Кассетные	Канальные			
Тонкие	Средненапорные Comfort	Средненапорные	Высоконапорные	Компактные	Тонкие низконапорные	Тонкие		
ARXG 09/12/14/18 KLLAP	ARXG 12/14/18/22/24/30/36/45/54 KHTAP	ARXG 22/24/30/36/45 KMLA	ARXG 45/54KHTA	ABHG 18/22/24/30/36/45/54 KRTA	AUXG 07KVLA	ARXG 07/09/12/14/18 KSLAP	ARXG 07KLLAP	ARXG 22KMLB
	● UTY-RNRGZ5			● UTY-RNRGZ5			● UTY-RNRGZ5	
	● UTY-RLRG			● UTY-RLRG			● UTY-RLRG	
	● UTY-RCRGZ1			● UTY-RCRGZ1			● UTY-RCRGZ1	
	● UTY-RVNGM			● UTY-RVNGM			● UTY-RVNGM	
	● UTY-RNNGM			● UTY-RNNGM			● UTY-RNNGM	
	● UTY-RSRG, UTY-RHRG, UTY-RSNGM		● UTY-RSNGM	● UTY-RSRG, UTY-RHRG			● UTY-RSRG, UTY-RHRG, UTY-RSNGM	
	● UTY-LBTGM			● UTY-LBTGH		● UTY-LBTGM	● UTY-LBTGM	
	● UTY-VMSX			● UTY-VMSX			● UTY-VMSX	
	● FG-RC-MBS-1Z1						● FG-RC-MBS-1Z1	
	● UTY-VKSX			● UTY-VKSX			● UTY-VKSX	
	● FJ-RC-KNX-1i						● FJ-RC-KNX-1i	
	● UTY-TFSXZ1		● UTY-TFNXZ1	● UTY-TFSXZ1			● UTY-TFSXZ1	
	● FJ-RC-Wi-Fi-1						● FJ-RC-Wi-Fi-1	
	● UTY-TERX			● UTY-TERX			● UTY-TERX	
	● UTY-VTGX UTY-VTGXV			● UTY-VTGX UTY-VTGXV			● UTY-VTGX UTY-VTGXV	

СИСТЕМЫ УПРАВЛЕНИЯ ДЛЯ СПЛИТ- И МУЛЬТИСПЛИТ-СИСТЕМ



Серия	Внутренние блоки мультисплит-систем									Внутренний блок	Наружный блок	Другое	
	Настенные			Кассетные		Канальные	Напольные	Универсальные	Канальный	Высококачественный			FLEXIBLE MULTI
	Winner White	Energy plus		Компактные		Тонкие							
	ASHG 07/09/12/14 LUCA	ASHG 07/09/12/14 LMCA	ASHG 18/30LFCA, ASHG24LFCC	AUHG 07/09LVLA	AUHG 12/14/18 LVLB, AUHG24LVLA	ARHG 07/09LLTA, ARHG 12/14/18 LLTB	AGHG 09/12/14 LVCA	ABHG 14LVTA, ABHG 18LVTB, ABHG 24LVTA	ARHG60/72/90LHTA	A0HG 45BLA6	UTP-PY03A, UTP-PY02A		
Проводной пульт										●			
										●			
										●			
		●	●	●	●	●	●	●	●	●			
		●	●	●	●	●	●	●	●	●			
Упрощенный проводной пульт		●	●	●	●	●	●	●	●	●			
		●	●	●	●	●	●	●	●	●			
Центральный пульт											●		
ИК пульт					●								
ИК приемник с ИК пультом													
							●			●			
										●			
Конвертеры	Конвертер MODBUS										●		
	Конвертер MODBUS		●	●	●	●	●	●	●	●			
	Конвертер KNX										●		
	Конвертер KNX		●	●	●	●	●	●	●	●			
	Адаптер Wi-Fi управления		●	●	●	●	●	●	●	●	●		
			●	●	●	●	●	●	●	●	●		
	Контроллер внешних переключений		●	●	●	●	●	●	●	●			
	Сетевой конвертер для интеграции в сеть VRF		●	●	●	●	●	●	●	●	●		

UTY-RNRGZ5

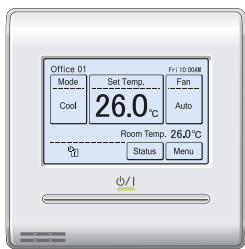

Управление максимум

16 внутренними блоками

Управление

1 группой

Сенсорная панель с высоким разрешением

- Точное и простое управление
- Встроенный недельный/ежедневный таймер (Вкл/Выкл, Температура, Режим)
- Мягкая подсветка упрощает использование в темное время суток
- Отображение температуры в помещении
- До 16 внутренних блоков могут быть подключены к одному пульту (кроме настенных блоков)
- Переключение между 11 языками (русский, английский, французский, немецкий, испанский, польский, итальянский, греческий, португальский, турецкий и голландский)
- 2-проводной
- Точное определение температуры в помещении по датчику, встроенному в корпус пульта
- Ротация разных типов блоков: настенные, канальные и т.д.
- Совместимость с бытовыми, полупромышленными и мультисплит-системами
- Ротация 2 блоков: ведущий, ведомый
- Ротация с резервированием: ведущий, ведомый, резервный
- Ротация 4 и более блоков: ведущий, ведущий, ведомый, ведомый
- Расшифровка ошибок

Ротация

Возможность определить очередность работы внутренних блоков. При попеременной работе срок эксплуатации внутренних блоков больше, чем в режиме бесперебойной работы.

Период ротации: 1-7 дней.

Время одновременной работы обоих блоков: нет/10/20/30 мин.

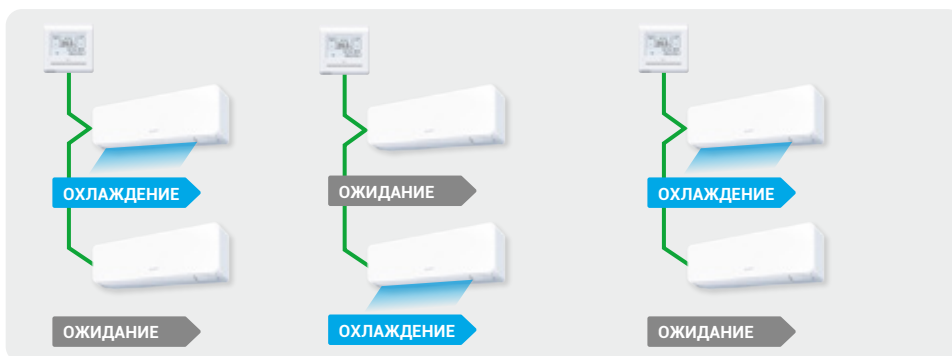

Резервирование

В случае сбоя в работе внутреннего блока система продолжит работу за счет остальных внутренних блоков, находящихся в режиме ожидания.



Поддержка

При недостатке мощности у работающих блоков для достижения заданной температуры в работу включаются остальные внутренние блоки, находящиеся в режиме ожидания.

Установленная температура может быть изменена с проводного пульта управления.



Модель	UTY-RNRGZ5
Электропитание	DC 12 В
Габаритные размеры (В × Ш × Г) (мм)	120 × 120 × 20.4
Вес (г)	220

Питание DC 12 В от платы управления внутреннего блока

UTY-RLRG



- До 16 внутренних блоков могут быть подключены к одному пульту (кроме настенных блоков)
- Таймеры (включения/ выключения/ недельный)
- Температура в помещении может управляться встроенным в пульт датчиком
- Отображение кода ошибки
- Сохранение истории ошибок (доступны последние 16 кодов)
- 2-проводной

Управление максимум

16 внутренними блоками

Управление

1 группой

Функциональность и компактный размер

В дополнение к индивидуальному контролю в одном пульте собраны недельный таймер и различные элементы управления энергосбережением.

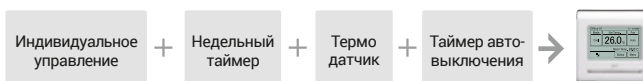

Удобство управления

- “Режим”, “Установленная температура” и “Скорость вентилятора” крупно отображаются в верхней части экрана
- Каждая функция сопровождается иконкой
- Наглядные подсказки упрощают управление



Изменяемый параметр хорошо виден на большом ЖК экране

Комбинированные кнопки управления
Простое управление мини-джойстиком

Компактный проводной пульт управления

UTY-RCRGZ1

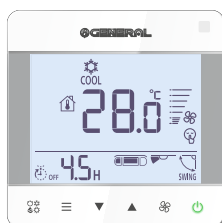

- Лаконичный дизайн впишется в самый стильный интерьер
- Удобный монтаж в стандартную европейскую распределительную коробку
- Встроенный ИК-приемник для одновременного управления как проводным, так и беспроводным пультом
- 2-проводной

Удобство управления

- Большой дисплей при компактных размерах пульта
- Легко читаемые буквы и цифры
- Простое и интуитивно понятное управление



Управление максимум

1 внутренним блоком

Управление

1 группой

Пример применения

Сплит-системы



Компактный проводной пульт

Неполярное 2-проводное подключение

Модель	UTY-RLRG	UTY-RCRGZ1
Электропитание	DC 12 В	DC 12 В
Габаритные размеры (В × Ш × Г) (мм)	120 × 120 × 17	86 × 86 × 44
Вес (г)	170	135

Питание DC 12 В от платы управления внутреннего блока

UTY-RSRG/UTY-RHRG



UTY-RSRG
UTY-RHRG
(Без изменения режима работы)

Доступ к основным функциям

- до 16 внутренних блоков могут быть подключены к одному пульту (кроме настенных блоков)
- Удобен для гостиниц и офисов. Нет сложных настроек и функций
- Лаконичный дизайн впишется в любой интерьер
- Большой жидко-кристаллический экран и интуитивно понятные кнопки управления
- Мягкая белая подсветка упрощает использование в темноте
- 2-проводной

Управление максимум

16 внутренними блоками

Управление

1 группой

Широкое применение

- Управление горизонтальными жалюзи: у канальных моделей с опциональными автоматическими жалюзи, а также у кассетных моделей, направление потока воздуха по вертикали может изменяться при помощи управления положением жалюзи.
- Ограничение диапазона температур для управления функциями энергосбережения в небольших зданиях, где нет центрального пульта управления
- Встроенный температурный датчик для определения текущей температуры в помещении и более точного поддержания комфортных условий

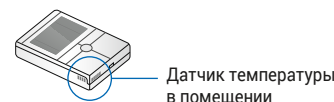
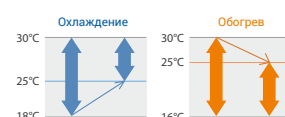

UTY-RSNGM, UTY-RSKG/UTY-RHKG



UTY-RSNGM
UTY-RSKG
UTY-RHKG
(Без изменения режима работы)

Доступ к основным функциям

- до 16 внутренних блоков могут быть подключены к одному пульту (кроме настенных блоков)
- Удобен для гостиниц и офисов. Нет сложных настроек и функций
- Мягкая подсветка упрощает использование в темноте
- 3-проводной

Управление максимум

16 внутренними блоками

Управление

1 группой

Удобство управления

- Предоставляет доступ к основным функциям: Включение / Выключение, Управление вентилятором, Переключение режимов (кроме UTY-RHKG), и настройке температуры в помещении
- Большие кнопки Включения/Выключения удобно расположены в центре пульта управления
- Может быть скомбинирован с другими устройствами управления кондиционером
- В случае ошибки в работе кондиционера результат самодиагностики выводится на экран пульта

Модель	UTY-RSRG	UTY-RHRG	UTY-RSNGM, UTY-RSKG	UTY-RHKG
Электропитание	DC 12 В	DC 12 В	DC 12 В	DC 12 В
Габаритные размеры (В × Ш × Г) (мм)	120 × 75 × 19.4	120 × 75 × 19.4	120 × 75 × 19.4	120 × 75 × 14
Вес (г)	120	120	120	90

Питание DC 12 В от платы управления внутреннего блока

UTY-RNNGM

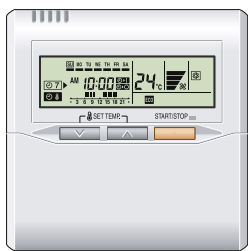

- Легкое управление со встроенным недельным и ежедневным таймерами
- Управление максимум 16 внутренними блоками одновременно (кроме настенных блоков)
- до 2 проводных пультов управления может быть подключено к одному внутреннему блоку
- 3-проводной

Точный и удобный

Температура в помещении может быть более точно определена при помощи термодатчика в корпусе проводного пульта.

Проводной пульт и дополнительный внешний датчик обеспечат дополнительную гибкость в поддержании комфортной температуры, подходящей для различных сценариев применения.

Пример смены датчика



Управление максимум

16 внутренними блоками

Управление

1 группой

Встроенный таймер

Недельный таймер: Две настройки времени Включения/ Выключения для каждого дня недели.
Температурный интервал: Настройка двух температурных интервалов на каждый день недели.
 Настройка Недельный таймер + Временной интервал

Инфракрасный беспроводной пульт

UTY-LNTG



Простое и гибкое управление с выбором 4 ежедневных таймеров

Один пульт управляет максимум 16 внутренними блоками (кроме настенных блоков)

Встроенные таймеры

- 4 программируемых таймера: Включение/ Выключение/ Программный / Ночной
- Программный таймер: управляет включением/выключением один раз в течение 24 часов
- Ночной таймер: автоматически корректирует заданную температуру в ночное время для комфортного сна

Простое подключение и настройка

- Выбор кода позволяет избежать смешивания управления инфракрасными пультами блоками в одном помещении (до 4 кодов)
- Широкий радиус и точная передача сигнала

Управление максимум

16 внутренними блоками

Управление

1 группой

Настройка

4 ежедневных таймеров

Модель	UTY-RNNGM	UTY-LNTG
Электропитание	DC 12 В	DC 5 В
Габаритные размеры (В × Ш × Г) (мм)	120 × 120 × 18	145 × 90 × 30
Вес (г)	160	150

Питание DC 12 В от платы управления внутреннего блока

UTY-RVNGM



Управление максимум

16 внутренними блоками

Управление

1 группой

Качественное индивидуальное управление со множеством функций

- 3.7-дюймовый жидко-кристаллический экран с мягкой подсветкой
- Поддержка функций энергосбережения с простым управлением
- Поддержка нескольких языков. (русский, английский, немецкий, французский, испанский, португальский, греческий, итальянский, турецкий)
- 3-проводной
- До 16 внутренних блоков могут быть подключены к одному пульту (кроме настенных блоков)

Удобство управления

- Интуитивные иконки основных функций
- Большие иконки на основные функции: Режим, Температура, Вентилятор
- Удобство управления с подсказками на экране
- Легкая навигация 4-позиционным джойстиком



Иконки (день недели, время)
Заданная температура
Подсказки на экране

Функциональность и компактный размер

В дополнение к индивидуальному контролю, в одном пульте собраны недельный таймер и различные элементы управления энергосбережением.

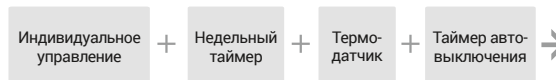

Множество вариантов управления энергосбережением

Недельный таймер

- До 8 настроек на каждый день (Включение/Выключение, Режим, Температура)
- 2 шаблона настроек (настройки на летнее/зимнее время)

Таймер автовыключения

- Настройка автоматического возврата к ранее заданной температуре
- Установка верхнего и нижнего ограничений настройки температуры

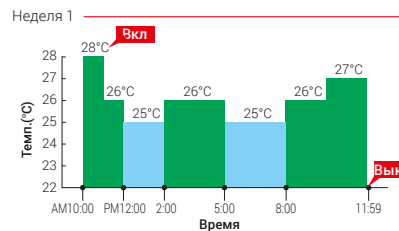

Меню установок пульта управления

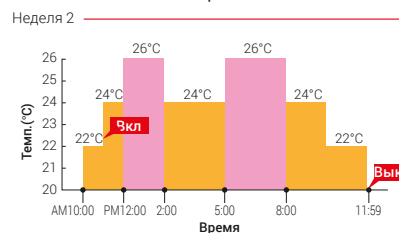

Меню установок пульта управления



Модель	UTY-RVNGM
Электропитание	DC 12 В
Габаритные размеры (В × Ш × Г) (мм)	120 × 120 × 21.3
Вес (г)	220

Питание DC 12 В от платы управления внутреннего блока

UTY-VMSX



Управление максимум
1 внутренним блоком

Позволяет полностью интегрировать кондиционер в сеть MODBUS

- Простая установка при компактных размерах
- Не требуется отдельного внешнего блока питания
- Один конвертер может быть подключен только к одному внутреннему блоку
- Конвертер предоставляет возможность осуществлять централизованный мониторинг и управление кондиционерами из сетей BMS/Центрального управления/Управления домом

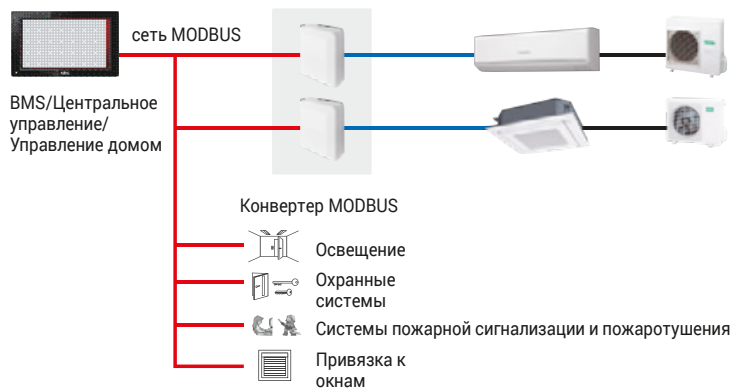

Основные функции

- Включение/выключение блока
- Изменение режимов (Обогрев, Охлаждение, Осушка, Авто, Вентиляция)
- Управление скоростью вентилятора
- Положение жалюзи (Направление потока воздуха)
- Настройка температуры в помещении
- Экономичный режим
- Сигнализация об ошибке в работе

Простая установка

Гибкий выбор места установки с аккуратной прокладкой проводов возможен благодаря отсутствию внешнего блока питания

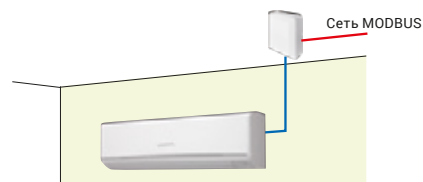

Конвертер KNX® для внутренних блоков

UTY-VKSX



Управление максимум
1 внутренним блоком

- Конвертер KNX позволяет соединить центральное управление / управление домом с внутренним блоком кондиционера General
- Компактный и легкий

Характеристики сети Modbus

Протокол передачи	RTU
Скорость передачи	9600/19200bps
Бит данных	8
Контроль четности	четный/нечетный/нет
Стоп бит	1/2 (без проверки четности)
Сетевой интерфейс	RS485
Максимальная длина кабеля	1000м



Модель	UTY-VMSX	UTY-VKSX
Электропитание	DC 12 В	DC 12 В
Потребляемая мощность (Вт)	до 1.2	0.6
Габаритные размеры (В×Ш×Г)(мм)	140 × 117 × 43	140 × 117 × 43
Вес (г)	200	215

UTY-TFNXZ1/UTY-TFSXZ1, UTY-TFSXW1, UTY-TFSXF2



USB Wi-Fi адаптер для внутреннего блока сплит-системы UTY-TFSXF2

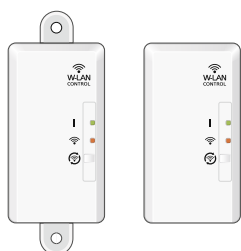

UTY-TFNXZ1 UTY-TFSXW1
UTY-TFSXZ1

Управление максимум

1 внутренним блоком



Видеоинструкция по установке Wi-Fi адаптера UTY-TFSXW1



Видеоинструкция по установке Wi-Fi адаптера UTY-TFSXF2

- Самое современное решение для удаленного управления системой кондиционирования воздуха с помощью всех видов мобильных устройств, таких, как смартфоны и планшеты
- Не требует отдельного источника питания
- Подходит для внутренних блоков сплит- и мультисплит-систем

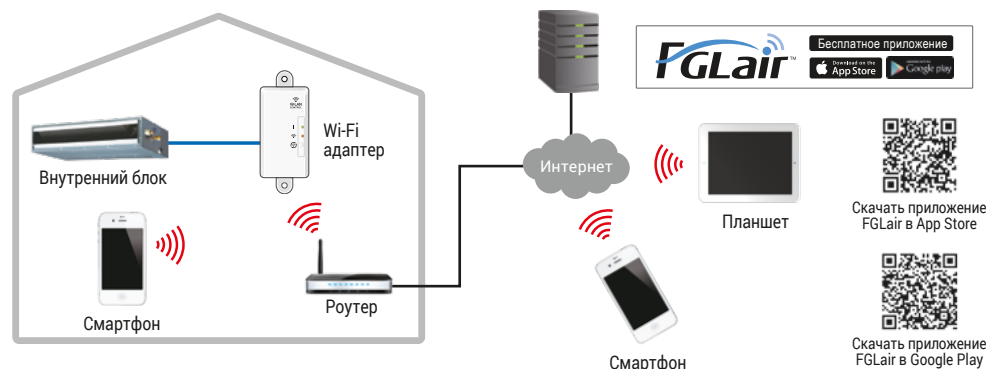

Основные функции

- Включение и выключение блока
- Переключение режимов (Обогрев, Охлаждение, Осушка, Авто, Вентиляция)
- Регулирование скорости вентилятора
- Позиция жалюзи (Направление потока воздуха)
- Работа по таймеру (Недельный таймер)
- Настройки экономичного режима

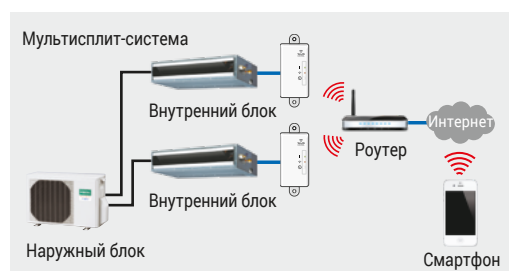

Управление несколькими кондиционерами

Управление несколькими кондиционерами, расположенными в разных местах



Сообщение об ошибке и уведомление по электронной почте

- Сообщение об аварии по электронной почте
- Отображение кода ошибки
- Помогает быстрому реагированию сервисной службы при возникновении неисправности



USB Wi-Fi адаптер UTY-TFSXF2

Компактный USB адаптер легко устанавливается и настраивается во внутреннем блоке, не требует привлечения специалиста для установки.



Модель	UTY-TFNXZ1 / UTY-TFSXZ1	UTY-TFSXW1	UTY-TFSXF2
Габаритные размеры (В × Ш × Г) (мм)	71 × 38 × 15	71 × 38 × 15	56.7 × 34 × 9.72
Вес (г)	35	35	30

UTY-VTGX/UTY-VTGXV



UTY-VTGX
питание DC

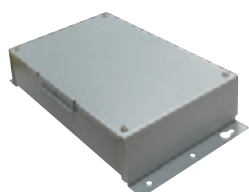

UTY-VTGXV
питание AC

- Сетевой конвертер позволяет подключить сплит-систему в сеть мультизональной системы
- Компактный размер и лаконичный дизайн
- Совместим как с 2-проводным, так и с 3-проводными пультами управления

Пример установки

- 2 типа сетевого конвертера - для одного и для двух проводных пультов
- Электропитание AC 220-240В, 50Гц (для UTY-VTGXV)

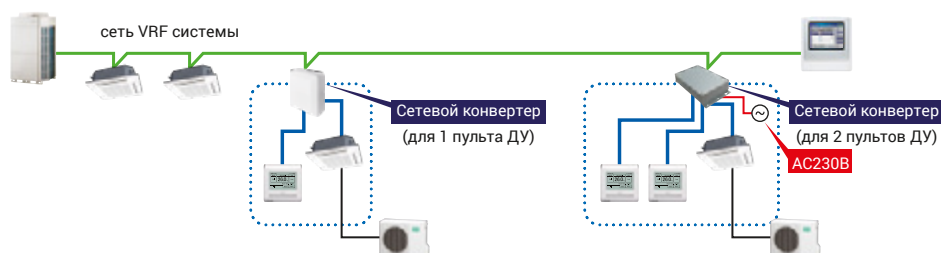

Управление максимум

16 внутренними блоками

Управление

1 группой

Максимум

100

сетевых конвертеров

Могут быть подключены как 2-проводной, так и 3-проводной пульта дистанционного управления

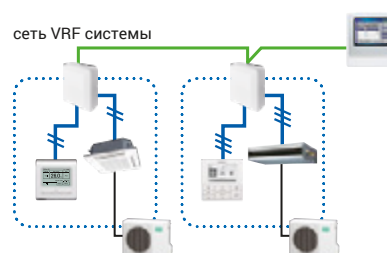

Центральный пульт может управлять внутренними блоками сплит-систем (до 100 внутренних блоков может быть подключено к одной сети VRF-системы)

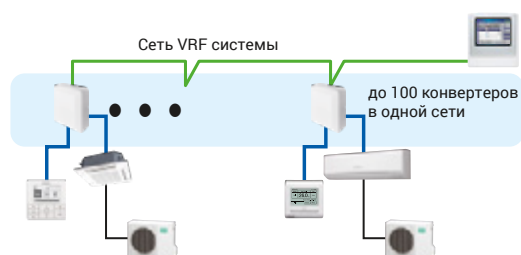

Модель	UTY-VTGX		UTY-VTGXV
Электропитание	полярный 3-проводной DC 12 В	неполярный 2-проводной DC 12 В	220-240 В 50/60 Гц
Потребляемая мощность (Вт)	макс. 1.2		макс. 3
Габаритные размеры (В × Ш × Г) (мм)	140 × 117 × 43		54 × 260 × 150
Вес (г)	250		1,100

UTY-TERX



Управление
1 группой

Включением кондиционера можно управлять при помощи сторонних сенсоров и выключателей

- В сочетании с выключателем, ключ-картой или другим датчиком, приобретаемым на месте, контроллер внешних переключений позволяет управлять функциями Включения / Выключения, температурой, скоростью вентилятора и функциями приоритетного управления. Его широкие возможности подходят не только для установки в гостиничных номерах.
- Ключ-карта или другие сенсорные переключатели приобретаются на месте.
- Могут быть предустановлены по 2 заданных температуры для каждого из режимов, Охлаждение и Обогрев (т.е. 4 предустановленных значения)



Пример установки

Датчик присутствия людей улавливает отсутствие движения людей в комнате и кондиционер работает с меньшей мощностью. Когда люди возвращаются в комнату, он автоматически возвращается в предыдущий режим работы.



Датчик движения не установлен в контроллере внешних переключений и приобретается на месте.



Модель	UTY-TERX
Электропитание	DC 6.5-16 В
Габаритные размеры (В × Ш × Г) (мм)	140 × 117 × 43
Вес (г)	250

Питание DC 12 В от платы управления внутреннего блока

FG-RC-MBS-1Z1



Позволяет интегрировать кондиционер в сеть MODBUS.

- Простая установка и компактный размер
- Не требует отдельного источника питания
- Предоставляет возможность мониторинга и управления из BMS

Управление

1 внутренним блоком

Управление

1 группой

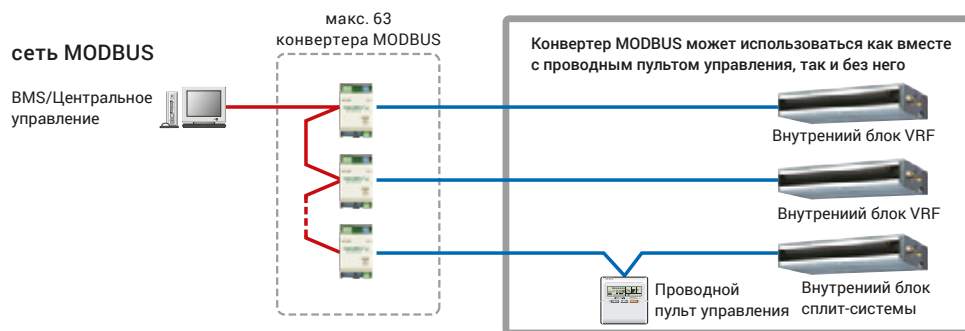

Конвертер KNX®

FJ-RC-KNX-1i



Позволяет интегрировать кондиционер в сеть KNX.

- Простая установка и компактный размер
- Не требует отдельного источника питания (питание по шине KNX)
- Подходит для управления одним внутренним блоком или группой до 16 внутренних блоков

Управление

1 внутренним блоком

Управление

1 группой

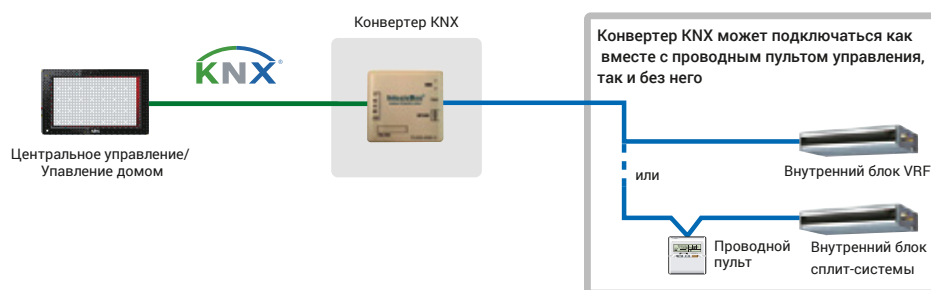

Модель	FG-RC-MBS-1Z1	FJ-RC-KNX-1i
Габаритные размеры (В × Ш × Г) (мм)	93 × 53 × 58	70 × 70 × 28
Вес (г)	85	70

FJ-RC-Wi-Fi-1



- Самое современное решение для удаленного управления системой кондиционирования с помощью всех видов мобильных устройств, таких как смартфоны и планшеты
- Не требует отдельного источника питания
- Подходит для управления одним внутренним блоком или группой до 16 внутренних блоков

Управление

1 внутренним блоком

Управление

1 группой

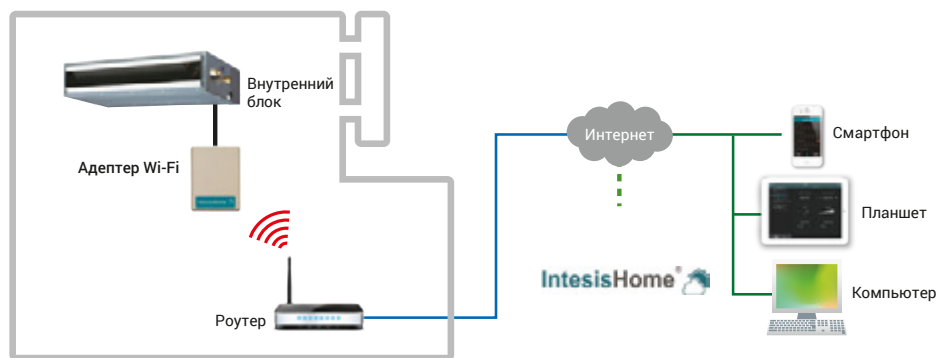

Основные функции

- Включение и выключение блока
- Переключение режимов (Обогрев, Охлаждение, Осушение, Авто, Вентиляция)
- Регулирование скорости вентилятора
- Позиция жалюзи (Направление потока воздуха)
- Отображение температуры в помещении
- Установка температуры
- Несколько языков
- Один сценарий и таймер



Изображение экрана приложения

Расширенное управление (дополнительные функции)

- Режимы управления (ЭКО, Комфорт, Полная мощность) (в будущих версиях программы)
- Функции расписания (Вкл/Выкл, Режим, Температура, Скорость вентилятора, Позиция жалюзи)
- Ограничение диапазона изменения температуры (в будущих версиях программы)
- Несколько сценариев и таймеров, календарь

Уведомления и история

- Сообщения по электронной почте (в будущих версиях программы)
- Сообщение о сбое в работе кондиционера
- Мониторинг подключения и оповещений
- Сохранение истории (в будущих версиях программы)

Модель	FJ-RC-Wi-Fi-1
Габаритные размеры (В × Ш × Г) (мм)	108 × 70 × 28
Вес (г)	80

UTY-LRHGM, UTY-LBTGM



UTY-LRHGA2, UTY-LBTGC



UTY-LBTGH



Модель	UTY-LRHGM	UTY-LBTGM	UTY-LRHGA2	UTY-LBTGC	UTY-LBTGH
Источник питания пульта (батарейка)	DC5B	DC5B	DC5B	DC5B	DC5B
Габаритные размеры (Ш × В × Г) (мм)	145 × 90 × 30	145 × 90 × 30	193.9 × 193.9 × 31.2	193.9 × 193.9 × 31.2	174.8 × 48.6 × 23.1
Вес (г)	150	150	140	140	800

Питание DC 12 В от платы управления внутреннего блока

UTY-DMMGM

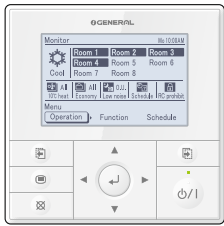

Для мультисплит-систем на 6 и 8 внутренних блоков

- Пакетное управление максимум 8 внутренними блоками. Можно группировать настройки температуры, расхода воздуха и блокировки пультов дистанционного управления для всех внутренних блоков
- 9 языков (русский, английский, французский, немецкий, испанский, итальянский, греческий, португальский и турецкий)
- Большой жидкокристаллический экран с мягкой подсветкой
- Большая, легко читаемая, панель управления

Управление

1 мультисплит-системой

Управление максимум

8 внутренними блоками

Конфигурация системы

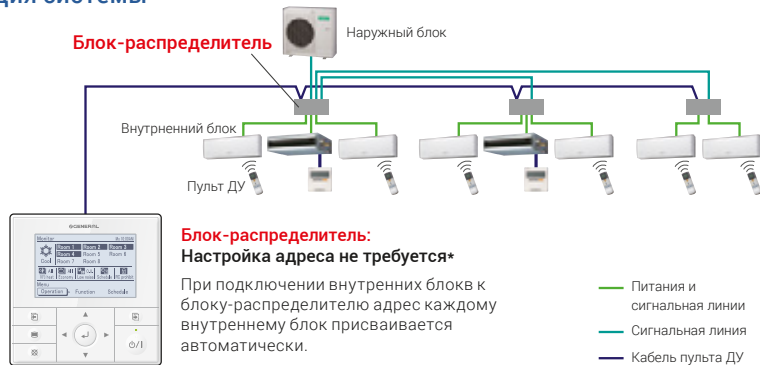

Функции центрального пульта управления

Расписание недельного таймера

Настройка Вкл/Выкл может быть установлена до 4 раз в день. Можно установить два недельных режима для сезона охлаждения и обогрева.

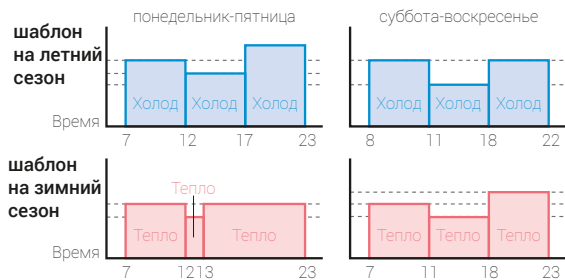

Низкошумный режим

Пользователи могут выбрать один из 4 пониженных уровней шума в зависимости от места установки. Время работы можно установить с помощью таймера.

Обогрев 10°C

В холодное время года, когда никого нет, для минимального обогрева в помещении может поддерживаться температура +10°C.

Экономичный режим

Экономия электроэнергии достигается смещением заданной температуры внутреннего блока на 1 °C, при этом максимальная потребляемая мощность наружного блока ограничивается.

Блокировка пультов

Пульты всех внутренних блоков блокируются для изменения настроек работы. Центральный пульт также имеет защиту от детей, чтобы они, играя, не изменили настройки.

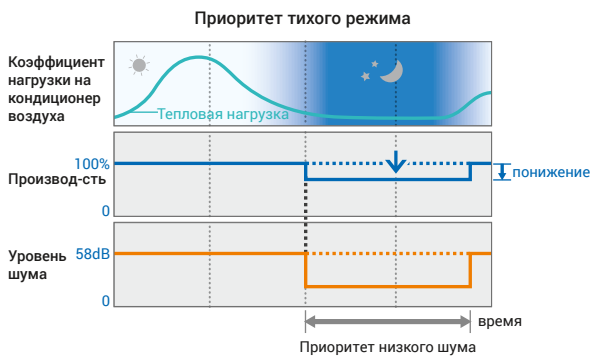

Модель	UTY-DMMGM
Источник питания пульта	DC 12 В
Габаритные размеры (Ш × В × Г) (мм)	120 × 120 × 21.3
Вес (г)	220

Питание DC 12 В от платы управления внутреннего блока

ВНЕШНЕЕ УПРАВЛЕНИЕ СПЛИТ- МУЛЬТИСПЛИТ-СИСТЕМАМИ

Внешнее включение/выключение/Комплект внешних подключений/ Комплект связи



Серия	Хладагент	Наружные блоки				
		Сплит-системы		Flexible Multi	Big Multi	
		АОНГ30/36/45/54 КВТВ, АОНГ36/45/54 КРТА		АОНГ36/45/54 КВТВ, АОНГ36/45/54 КРТА		
	R32					
	R410A		АОНГ72/90 LRLA	АОНГ45LBT8	АОНГ36/45 LBTB	АОНГ36/45/54 LATT
Ввод	Включение/Выключение					
	Последовательное выключение			● UTY-XWZXZ3		
	Принудительное выключение					
	Аварийная остановка			● UTY-XWZXZ3		
	Принудительное отключение термодатчика					
	Низкошумный режим	● UTY-XWZXZ3		● UTY-XWZXZ3		○ UTY-XWZXZ2
	Приоритетный режим Охлаждение / Нагрев			● UTY-XWZXZ3		
	Контроль пиковой нагрузки наружного блока	● UTY-XWZXZ3		● UTY-XWZXZ3		○ UTY-XWZXZ2
	Состояние работы					
	Состояние ошибки	● UTY-XWZXZ3	● UTY-XWZXZ3		○ UTY-XWZXZ3	○ UTY-XWZXZ2
Выход	Состояние компрессора	● UTY-XWZXZ3	● UTY-XWZXZ3		○ UTY-XWZXZ3	○ UTY-XWZXZ2
	Состояние вентилятора внутреннего блока					
	Выход на внешний нагреватель					
	Основной нагреватель			● UTY-XWZXZ4		

● – Сухой контакт ○ – Подается напряжение

ДЛЯ СПЛИТ- И МУЛЬТИСПЛИТ-СИСТЕМ

Комплект связи	Плата для внешних подключений	Коробка платы внешних подключений	Панель для платы внешних подключений
 UTY-TWBXF2 UTY-TWRXZ2 UTY-XCBXZ2	 UTY-XCSXZ1 (длина кабеля 280 мм) UTY-XCSXZ2 (длина кабеля 80 мм) Для настенных моделей	 UTY-GXXB	 UTZ-GXRA (для кассетных) UTZ-GXEA (Для потолочных) UTZ-GXNA

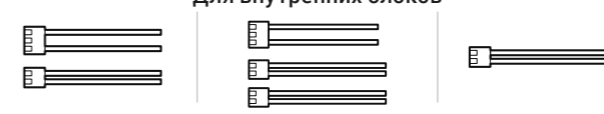
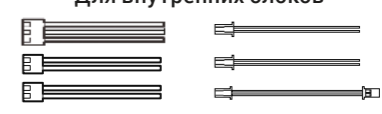
СИСТЕМА СВЯЗИ

Комплект внешних подключений	Комплект для внешних подключений
<p>Для внутренних блоков</p>  UTY-XWZX UTY-XWZXZ5 UTY-XWZXZG	<p>Для внутренних блоков</p>  UTD-ECS5A
<p>Для наружных блоков</p>  UTY-XWZXZ2 UTY-XWZXZ3 UTY-XWZXZ4	

ОПЦИИ ДЛЯ СПЛИТ- И МУЛЬТИСПЛИТ-СИСТЕМ

Различные опции для расширения вариантов установки выбранного внутреннего блока в соответствии с особенностями помещения.

Опции ДЛЯ КАССЕТНЫХ БЛОКОВ



Датчик движения
При отсутствии людей в помещении кондиционер переходит в режим энергосбережения или останавливается.



Декоративные панели
Линейка декоративных панелей, подходящих для различных интерьеров.



Комплект подмеса свежего воздуха
Свежий воздух подается по воздуховоду, подключаемому к комплекту.

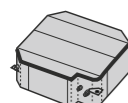

Изоляция от высокой влажности для кассетных блоков используется, когда место установки находится в среде с высокой влажностью.



Заглушка для жалюзи для уменьшения количества направлений подачи воздуха до трех.



Широкая панель
Когда кассетный блок устанавливается в запотолочном пространстве, потолок может быть прикрыт широкой панелью.

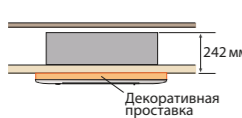

Декоративная проставка
Когда пространство за потолком мало и основной корпус выступает, можно использовать декоративную проставку.

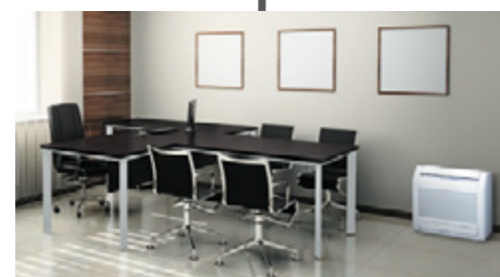
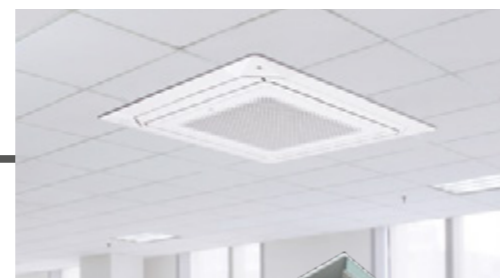

Опции ДЛЯ НАПОЛЬНЫХ БЛОКОВ

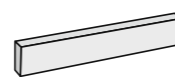

Комплект декоративной заглушки для частичного скрытия корпуса блока в стене.

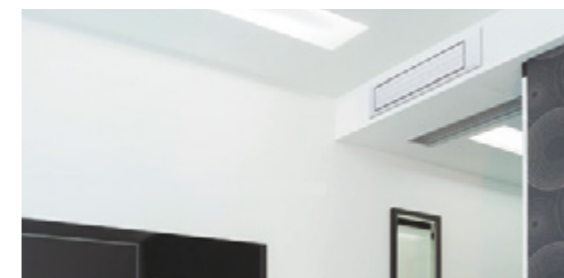

Опции ДЛЯ КАНАЛЬНЫХ БЛОКОВ



Автоматические жалюзи обеспечивают комфортный воздушный поток и гармонируют с интерьером.



Выносной датчик
Температура в других помещениях может контролироваться при помощи выносного датчика.



Многоразовый фильтр
Хорошо улавливает пыль и другие частицы загрязнения, обеспечивая долговечность кондиционеру.



Фланец
Фланец для подключения воздуховода к каналному и потолочному блокам



Насос подъема конденсата
Поднимает конденсат для отвода в канализацию или дренаж.



Опции ДЛЯ ПОДКЛЮЧЕНИЙ



Комплект связи для подключения к настенным внутренним блокам проводного пульта и внешнего управления.

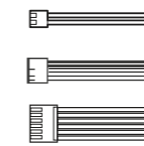

Комплект внешних подключений
Комплект проводов для подключений внешних устройств к плате управления.



Плата внешнего управления
Для настенного, каналного или кассетного блоков при использовании функций внешнего ввода и вывода сигналов.



Разветвитель
Для подключения труб в мультисплит-системе на 8 внутренних блоков.



для каналных и кассетных



Внешний блок питания
Внешний блок питания может защитить блоки в системе, даже если некоторые внутренние блоки отключены от системы.



Коробка и кронштейн платы внешнего управления для монтажа платы внешнего управления.

ОПЦИИ ДЛЯ СПЛИТ- И МУЛЬТИСПЛИТ-СИСТЕМ

Наименование	Хладагент	Внутренние блоки сплит-систем						
		Кассетные		Канальные				
		Компактные	С круговым потоком	Тонкие	Средненапорные Comfort	Средненапорные	Высоконапорные	
	R32	AUXG 09/12/14/18/22/24 KVL A	AUXG 18/22/24/30/36/45/54 KRL B	ARXG 09/12/14/18 KLL AP	ARXG 12/14/18/22/24/30/36/45/54 KHT AP	ARXG 22/24/30/36/45 KML A	ARXG45/54KHTA	
	R410A	AUHG 12/14/18 LVL B, AUHG24LVLA					ARHG72/90LHTA	
Датчик движения (только с UTY-RNRGZ5)			● UTY-SHZXC					
Выносной датчик температуры	 удобен для контроля температуры в другом помещении			● UTY-XSZX	● UTY-XSZX	● UTY-XSZX	● UTY-XSZX	● UTY-XSZX
Декоративная панель		● UTG-UFGF-W (KVL A), UTG-UFGD-W (LVL A, LVL B)	● UTG-UKGA-W, UTG-UKGC-W, UTG-UKGA-B					
Автоматические жалюзи				● UTD-GXTA-W (09/12/14) UTD-GXTB-W (18)				
Многоразовый фильтр					● UTD-LFNA (36/45/54) UTD-LFNB (18/22/24/30) UTD-LFNC (12/14)	● UTD-LF25NA	● UTD-LF60KA (45/54)	● UTD-LFKA
Противовирусный фильтр		UTD-HFAA	UTD-HFRA	UTD-HFTA (7-14) UTD-HFTB (18)	UTD-HFNC (12-14) UTD-HFNB (18-30) UTD-HFNA (36-54)	UTD-HFND	UTD-HFKB	UTD-HFKA
Фланец						● UTD-SF045T UTD-RF204		
Насос отвода конденсата						● UTZ-PX1NBA		● UTZ-PX1NAB
Широкая декоративная панель			● UTG-AKXA-W					
Декоративная проставка			● UTG-BKXA-W					
Комплект подмеса свежего воздуха		● UTZ-VXAA	● UTZ-VXRA					
Заглушка подачи воздуха		● UTR-YDZB	● UTR-YDZK					
Изоляция от высокой влажности		● UTZ-KXGC	● UTZ-KXRA					
Комплект декоративной заглушки								
Комплект L-образных труб								
Держатель ИК-пульта								
Переходник								

Внутренний блок сплит-системы			Внутренний блок мультисплит-систем					
Напольные	Потолочные	Настенные	Потолочные	Настенные	Кассетные	Канальные		
		ECO RANGE		STANDARD	Компактные	Тонкие низконапорные	Тонкие	Тонкие
AGHG 09/12/14 KVCA	ABHG 18/22/24/30/36/45/54 KRTA	ASHG 07/09/12 KPCA(-R)			AUXG07KVL A	ARXG 07/09/12 KLL AP	ARHG07KLL AP	
			ABHG30/36LRTE, ABHG 36/45/54LRTA	ASHG14KMCC	AUHG07/09LVLA		ARHG07/09LLTA	ARHG 12/14/18LLTB
						● UTY-XSZX		● UTY-XSZX
					● UTG-UFGF-W (KVL A), UTG-UFGD-W (LVL A)			
						● UTD-GXTA-W (07/09/12)		● UTD-GXSA-W (12/14) UTD-GXSB-W (18) UTD-GXTA-W (12/14) UTD-GXTB-W (18)
UTR-FA03-5				UTR-FA16-5	UTD-HFAA	UTD-HFTA (7-14) UTD-HFTB (18)	UTD-HFTA	UTD-HFTA
			● UTD-RF204					
	● UTR-DPB24T		● UTR-DPB24T					
					● UTZ-VXAA			
						● UTR-YDZB		
						● UTZ-KXGC		
● UTR-STA								
	● UTP-FX24A (18/22/24) UTP-FX35A (30/36/45/54)							
		● UTZ-RXLA						
				● Адаптер H				

UTD-GXTA-W / UTD-GXTB-W / UTD-GXTC-W



Автоматические жалюзи обеспечивают комфортное направление воздушного потока и гармонично сочетаются с любым интерьером.

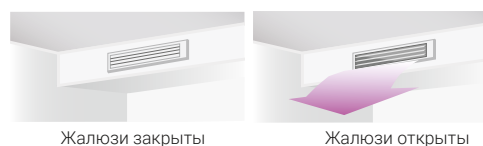

■ ГИБКОЕ УПРАВЛЕНИЕ

Автоматическими жалюзи можно управлять, синхронизируя пульт дистанционного управления внутреннего блока:

- вверх, вниз и качение;
- равномерное распределение воздуха при автоматическом покачивании жалюзи;
- 4 предустановленных положения;
- автоматическое закрытие.

Когда работа внутреннего блока прекращается, жалюзи автоматически закрываются.

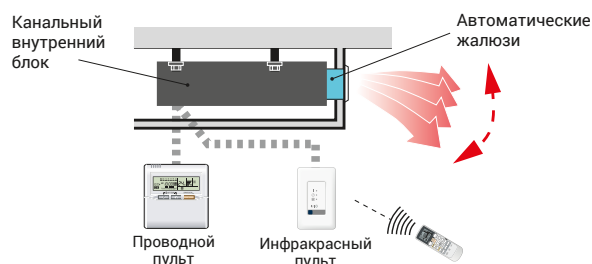

■ ГАБАРИТНЫЕ РАЗМЕРЫ (мм)

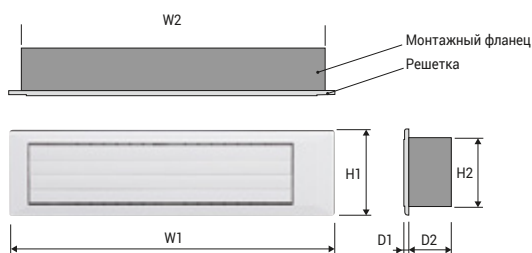

Модель	W1	W2	H1	H2	D1	D2
UTD-GXTA-W	683	645	180	148	9	84
UTD-GXTB-W	883	845				
UTD-GXTC-W	683	645				

Модель		UTD-GXTA-W		UTD-GXTB-W UTD-GXSB-W		UTD-GXSA-W	
Совместимые внутренние блоки		ARHG07/09LLTA ARHG12/14LLTB ARXG07/09/12/14/18KLLAP ARXG07/09/12KSLAP		ARHG18LLTB		ARHG12/14LLTB	
Электропитание		Подключение к блоку управления внутреннего блока					
Крепление автоматической решетки жалюзи		Крепление винтами к фланцу или прямоугольному воздуховоду					
Максимальная длина соединительного воздуховода		1м (максимальная длина воздуховода между внутренним блоком и решеткой)					
Габаритные размеры (В × Ш × Г)		мм	180×683×(84+9)		180×883×(84+9)		180×683×(84+9)
Вес	Нетто	кг	2.0		2.5		3.0
	Брутто		3.0		3.5		4.0
Цвет		Белый					
Привод жалюзи		Шаговый двигатель					
Рабочий диапазон	Холод	°C	от 18 до 32				
		% RH	до 80%				
	Тепло	°C	от 16 до 30				

UTY-XDZX



■ ПРОСТАЯ УСТАНОВКА

- Компактный корпус легко монтируется на DIN-рейку
- Не требуется отдельный блок клапанов
- Не требуется отдельный внешний источник питания

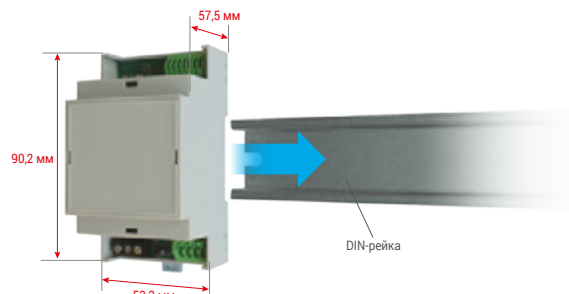

■ ГИБКОЕ ПОДКЛЮЧЕНИЕ

Благодаря модулю управления UTY-XDZX наружные блоки полупромышленных сплит-систем АОНГ12-45КВТВ и АОНГ72-90ЛРЛА могут использоваться в качестве компрессорно-конденсаторных блоков.

Также блок управления UTY-XDZX можно подключать к любому стороннему контроллеру вентиляции.



■ WI-FI УПРАВЛЕНИЕ СО СМАРТФОНА ИЛИ ПЛАНШЕТА

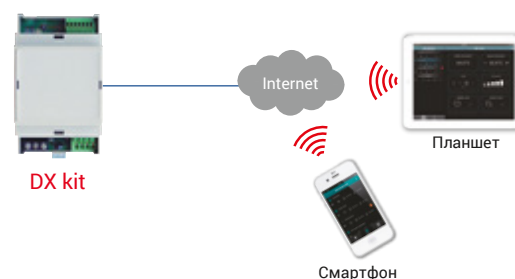

■ ШИРОКИЙ ВЫБОР МОДЕЛЕЙ ПО КЛАССУ ХОЛОДОПРОИЗВОДИТЕЛЬНОСТИ

Возможность подключения к наружным блокам сплит-систем в диапазоне от 3,5 кВт до 22 кВт



Входящие сигналы	Выходящие сигналы	ModBus
<ul style="list-style-type: none"> • Включение/выключение • Настройка температуры • Контроль производительности • Обогрев /охлаждение • Информация о неисправности 	<ul style="list-style-type: none"> • Включение/выключение • Настройка температуры • Контроль производительности • Обогрев /охлаждение • Информация о неисправности 	С помощью дополнительного адаптера возможно управление через ModBus

Модель	UTY-XDZX
Габаритные размеры (Ш × В × Г) (мм)	90x53x57 мм
Вес (г)	110

ОПИСАНИЕ ФУНКЦИЙ

ЭНЕРГОСБЕРЕЖЕНИЕ

Датчик движения

Улавливает движения людей, находящихся в помещении, и переключает кондиционер в экономичный режим, если они выходят из него. Когда люди возвращаются, кондиционер автоматически переключается в прежний режим работы.

Экономичный режим

Позволяет экономить затраты на электроэнергию, путем рационального отклонения от заданной пользователем температуры и ограничения максимальной производительности наружного блока. В режиме охлаждения с активированным экономичным режимом кондиционер поддерживает температуру на 2 градуса выше заданной, а в режиме обогрева – на 2 градуса ниже. Максимальная производительность ограничивается 70%.

Ограничение уставки температуры

Позволяет избежать неоправданных расходов на электроэнергию путем ограничения диапазона возможной регулировки температуры, исключая возможность установить слишком низкую температуру в режиме охлаждения и слишком высокую в режиме обогрева. Удобен при использовании в офисах, гостиницах.

Возврат к заданной температуре

Через определенное время возвращает измененную температуру к обычному значению. Удобно, когда на время проведения активных занятий в помещении необходимо понизить температуру на несколько градусов, а затем вернуться к обычной комфортной температуре для малоподвижных занятий.

КОМФОРТ

Режим полной мощности

Кратковременно включает кондиционер на повышенную производительность. Через заложенный в микропрограмме кондиционера период времени (обычно от 20 до 40 минут) кондиционер автоматически переключается в обычный режим работы. Режим полной мощности удобен, если надо быстро охладить помещение, в котором кондиционер длительное время был выключен.

10°C в режиме обогрева

В холодное время года режим не дает опуститься температуре в помещении ниже +10°C. Удобен для предупреждения образования сырости в загородных домах.

Низкошумный режим

Для комфортного отдыха, особенно в ночные часы есть возможность ограничить уровень шума кондиционера, как внутреннего, так и наружного блоков, снижением расхода воздуха и ограничением его максимальной мощности.

Автоматический режим

Кондиционер автоматически меняет режимы работы (охлаждение/обогрев), поддерживая заданную температуру в помещении. Удобен, когда кондиционер используется большую часть года, как основной источник охлаждения и обогрева помещения.

Автоматические жалюзи. Регулировка вверх/вниз

Позволяет регулировать с пульта управления направление потока воздуха по вертикали, установив жалюзи в одно из предустановленных положений, или включив их автоматическое покачивание для более равномерного распределения воздуха в помещении.

Автоматические жалюзи вверх/вниз и влево/ вправо

Позволяет регулировать с пульта управления направление потока воздуха как по вертикали, так и по горизонтали, установив жалюзи в одно из предустановленных положений, или включив их автоматическое покачивание для более равномерного распределения воздуха в помещении.

Индивидуальное управление жалюзи

В кондиционерах кассетного типа позволяет становить угол открытия каждой жалюзи отдельно от остальных.

Автоматическая скорость вентилятора

Кондиционер автоматически меняет скорость вращения вентилятора внутреннего блока для оптимально комфортного охлаждения/нагрева помещения, рационально меняя потребление электроэнергии и уровень шума от воздушного потока, проходящего через внутренний блок кондиционера.

Авторестарт

В случае сбоя электропитания кондиционер автоматически возобновляет работу после возобновления подачи электричества.

Подмес свежего воздуха

У кондиционера предусмотрено место подключения воздуха для подмеса свежего воздуха с улицы. Воздух забирается при помощи вентилятора кондиционера.

Забор свежего воздуха

При помощи дополнительных опций возможно организовать подмес свежего воздуха с улицы, который будет подаваться внешним вентилятором.

Подключение к воздуховоду

В кондиционере предусмотрена возможность отвода части охлажденного воздуха по воздуховоду. Удобно, когда есть необходимость подачи охлажденного воздуха в соседние помещения или за перегородку.

Индивидуальное управление жалюзи

В кондиционере предусмотрено управление каждой жалюзи воздухораспределения по отдельности. Удобно для максимально комфортной настройки направления потоков охлажденного/теплого воздуха в помещении.

УДОБСТВО ИСПОЛЬЗОВАНИЯ

Таймер автовыключения

В дополнение к основному таймеру в кондиционере предусмотрен гибко настраиваемый таймер выключения, который позволяет не забыть выключить кондиционер через определенное время. Удобен, когда, например, есть необходимость в сверхурочной работе. Чтобы не забыть выключить кондиционер перед уходом, устанавливается дополнительный период работы, по истечению которого кондиционер автоматически выключится. Возможна регулировка от 30 минут до 4 часов.

Ночной режим

При активации таймера ночного режима встроенная микропрограмма кондиционера автоматически плавно меняет температуру для наиболее комфортного сна

Программный таймер

Автоматически выключает или включает кондиционер через заданное количество часов.

Недельный таймер

Позволяет настроить время включения и выключения кондиционера на каждый день недели.

Таймер недельный + интервал

Позволяет настроить время включения и выключения кондиционера в двух временных интервалах для каждого дня недели.

Индикатор очистки фильтра

Индикация на внутреннем блоке кондиционера напоминает о необходимости почистить воздушный фильтр. Индикация активируется через определенное количество часов работы кондиционера. Напоминание можно отключить.

Вывод внешнего сигнала ошибки

Возможность вывести сигнала об ошибке в работе кондиционера на внешние устройства. Удобно при удаленной диспетчеризации или организации «умного дома»

Внешние включение/выключение

Возможность включения и выключения кондиционера по сигналам с внешних устройств, пожарной сигнализации и т.п. Удобно при удаленной диспетчеризации или организации «умного дома»

WiFi-управление

Подключение к беспроводной сети для возможности управления кондиционером при помощи приложения для смартфона или планшета как внутри сети, так и через интернет.

ОЧИСТКА

Ионный дезодорирующий фильтр

Поглощает запахи за счет окислительно-восстановительного действия ионов, генерируемых ультратонкой керамикой фильтра

Яблочно-катехиновый фильтр

Яблочно-катехиновый фильтр использует статическое электричество для очистки воздуха от мелких частиц и пыли.

Многоразовый фильтр

Моющийся фильтр очистки воздуха длительного срока службы. Загрязненный фильтр легко снимается, промывается водой, высушивается и устанавливается на место.

Противовирусный фильтр

Многоразовый фильтр, содержащий биоцидное вещество, инактивирует до 99% попадающих на него вирусов. Рекомендован к использованию в медицинских учреждениях. Материал фильтра устойчив к влажной дезинфекции. Срок службы до 3 лет.

Моящаяся панель

Легко съемную декоративную панель удобно и просто очистить от загрязнения

КОНСТРУКЦИЯ

Низкотемпературный комплект

Установки «зимнего комплекта» позволяют при работе в режиме охлаждения снизить минимально допустимую для работы кондиционера наружную температуру. Необходим, когда есть потребность в круглогодичном охлаждении помещений.

Внешний вид и технические характеристики могут быть изменены без предварительного уведомления. Несмотря на все прилагаемые усилия по соблюдению максимальной точности, каталоги составляются и производятся за несколько месяцев до вывода моделей на рынок и не всегда отражают последующие изменения спецификаций. Приведенные технические чертежи и схемы не могут быть скопированы в проектную документацию без детальной проработки. За максимально точной информацией просим вас обращаться к официальным дилерам или в технический отдел компании-дистрибьютора.



маркетинговая
поддержка



программа
«быстрый старт»



действующие
акции

8 (800) 23456-05

WWW.GENERAL-AIRCOND.RU



ISO 9001 Certified number: 09 100 89394 ISO 14001 Certified number: 09 104 9245



ISO 9001 Certified number: 09 100 79269



ISO 14001 Certified number: 104692

ООО «Дженерал-Трейд» ОГРН 1107746209933

