

CHiQ



Partner

РУКОВОДСТВО ПОЛЬЗОВАТЕЛЯ ИНСТРУКЦИЯ ПО УСТАНОВКЕ

KFR-48LA

KFR-60LA



 @CHiQGlobal

CARE
IN THE **AIR** 

Модель			KFR-48LA	KFR-60LA
Питание		Ф/В/Гц	3/380/50	3/380/50
Охлаждение	Производительность	БТЕ/ч	48000	60000
		Вт	14000	18000
	Потребляемая мощность	Вт	4361	5607
	Рабочий ток	А	7,4	7,8
	EER	Вт/Вт	3,21	3,21
Нагрев	Производительность	БТЕ/ч	48000	60000
		Вт	14000	18000
	Потребляемая мощность	Вт	3878	4986
	Рабочий ток	А	6,59	7,58
	COP	Вт/Вт	3,61	3,61
Осушение		л/ч	4	5,6
Максимальная потребляемая мощность		Вт	6709	7779
Максимальный ток		А	11,30	13,90
Компрессор	Тип		Ротационный	Ротационный
	Марка		Highly	Highly
Расход воздуха (Выс)		м3/ч	2000	2200
Уровень шума (ВБ)		дБ(А)	53	55
Внутренний блок	Габариты (ШхВхГ)	мм	1906x385x581	1906x385x581
	Упаковка (ШхВхГ)	мм	2023x530x705	2023x530x705
	Вес нетто	кг	51	51
	Вес брутто	кг	61	61
Уровень шума (НБ)		дБ(А)	59	59
Наружный блок	Габариты (ШхВхГ)	мм	920x1077x330	1030x1334x380
	Упаковка (ШхВхГ)	мм	1067x1144x451	1151x1497x477
	Вес нетто	кг	82	97
	Вес брутто	кг	89	114
Расчётное давление		МПа	1.15/4.15	1.15/4.15
Трубопровод хладагента	Жидкость / Газ	мм	φ9.52/φ19.05	φ9.52/φ19.05
	Макс. длина трубопровода	м	25	25
	Макс. перепад высот	м	15	15
Диапазон рабочих температур в помещении		°С	16 ~ -32	16 ~ -32
Диапазон уличных температур		°С	-7 ~ -43	-7 ~ -43
Площадь кондиционируемого помещения		м ³	55~90	85~115

СОДЕРЖАНИЕ

Работа

Меры предосторожности.....	1
Наименование элементов.....	5
Дисплей и кнопки.....	8
Пульт дистанционного управления	9
Чистка и обслуживание	11
Анализ неисправностей	13

Установка

Схема установки	16
Подготовка к установке	18
Установка внутреннего блока.....	21
Установка наружного блока.....	24
Проверка после установки.....	27
Проверка работы	28

Подключение

Конфигурация трубных соединений.....	29
Метод удлинения трубок.....	30
Подключение функции Wi-Fi при наличии адаптера.....	31



Эта маркировка указывает, что данный продукт нельзя утилизировать с другими бытовыми отходами по всему ЕС. Чтобы предотвратить возможный вред окружающей среде или здоровью человека от неконтролируемой утилизации отходов, аккумулировать его ответственно, чтобы способствовать устойчивому повторному использованию материальных ресурсов. Чтобы вернуть используемое устройство, используйте системы возврата и сбора или обратитесь к розничному продавцу, у которого был приобретен продукт. Они могут использовать этот продукт для экологически безопасной переработки.

Меры предосторожности

Работа и обслуживание



ВНИМАНИЕ

Этот прибор может использоваться детьми в возрасте от 8 лет и старше и лицами с ограниченными физическими, сенсорными или умственными способностями или отсутствием опыта и знаний под надзором или после получения ими инструкций относительно безопасного использования прибора и понимания опасностей.

Дети не должны играть с прибором.

Чистка и пользовательское обслуживание детьми без надзора не допускается.

Не подключайте кондиционер к многоцелевой розетке.

В противном случае это может привести к пожару.

Отключайте питание при очистке кондиционера. В противном случае это может привести к поражению электрическим током.

Если шнур питания поврежден, во избежание опасности его должен заменить изготовитель, его сервисным агентом или лица с аналогичной квалификацией.

Не мойте кондиционер водой, чтобы избежать поражения электрическим током.

Не распыляйте воду на внутренний блок. Это может привести к поражению электрическим током или неисправности.

Не используйте огонь или фен для сушки фильтра, чтобы избежать деформации или пожара.

Техническое обслуживание должно выполняться квалифицированными специалистами.

Это может привести к травмам или повреждению устройства.

Не ремонтируйте кондиционер самостоятельно. Это может привести к поражению электрическим током или повреждению. Если вам необходимо отремонтировать кондиционер, свяжитесь с дилером.

Не допускайте попадания пальцев или предметов на вход или выход воздуха. Это может привести к травме или повреждению.

Меры предосторожности

Работа и обслуживание



ВНИМАНИЕ

Не закрывайте выпуск воздуха или воздухозаборник. Это может привести к неисправности.

Не проливайте воду на пульт дистанционного управления, иначе пульт дистанционного управления может быть сломан.

В случае нижеуказанных проявлений, выключите кондиционер и немедленно отключите питание, а затем обратитесь к дилеру или квалифицированным специалистам для обслуживания.

- Кабель питания перегревается или поврежден.
- Ненормальный звук при работе.
- Частое срабатывание автомата отключения питания.
- Горелый запах из кондиционера.
- Внутренний блок протекает.

Если кондиционер работает в ненормальных условиях, это может привести к неисправности, поражению электрическим током или пожару.

При включении или выключении устройства с помощью аварийного переключателя нажмите этот переключатель с помощью изолирующего предмета, отличного от металла.

Не наступайте на верхнюю панель наружного блока или не кладите тяжелые предметы. Это может привести к повреждению или травме.

Подключение

Установка должны выполняться квалифицированными специалистами. В противном случае это может привести к травме или повреждению.

При установке устройства необходимо соблюдать правила электробезопасности.

В соответствии с местными правилами безопасности используйте квалифицированную цепь питания и размыкатель цепи.

Устанавливайте прерыватель цепи. В противном случае это может привести к неисправности.

Полнополюсный выключатель отключения, имеющий контактное разделение не менее 3 мм во всех полюсах, должен быть подключен в неподвижном состоянии. Включая размыкание цепи с подходящей емкостью, обратите внимание на следующую таблицу. В выключатель должен быть включен магнитный затвор и функция нагрева пряжки, он может защитить при коротком замыкании и перегрузке.

Меры предосторожности

Подключение



ВНИМАНИЕ

Кондиционер должен быть правильно заземлен. Неправильное заземление может привести к поражению электрическим током.

Не используйте не подходящий кабель питания.

Убедитесь, что источник питания соответствует требованиям кондиционера. Нестабильный источник питания или неправильная проводка или неисправность. Перед использованием кондиционера установите соответствующие кабели питания.

Правильно подключите проводник, нейтральный провод и заземляющий провод розетки питания.

Обязательно отключите электропитание, прежде чем приступать к любой работе, связанной с электричеством и безопасностью.

Не подводите питание до завершения монтажа.

Если шнур питания поврежден, во избежание опасности его должен заменить изготовитель, его сервисным агентом или лица с аналогичной квалификацией.

Температура контура хладагента будет высокой, пожалуйста, отведите соединительный кабель подальше от медной трубки.

Прибор должен быть установлен в соответствии с национальными правилами подключения электропроводки.

Установка должна выполняться только уполномоченным персоналом в соответствии с требованиями NEC и CEC.

Кондиционер является электрическим прибором первого класса. Он должен быть заземлен профессионалом специальным заземляющим устройством. Пожалуйста, убедитесь, что он всегда эффективно заземлен, иначе это может привести к поражению электрическим током.

Желто-зеленый провод кондиционера - это заземляющий провод, который нельзя использовать для других целей.

Сопротивление заземления должно соответствовать национальным правилам электробезопасности.

Меры предосторожности

Подключение



ВНИМАНИЕ

Все провода внутреннего блока и наружного блока должны быть подключены профессионалом.

Если длина соединительного провода недостаточна, обратитесь к поставщику относительно заказа нового. Избегайте удлинения провода самостоятельно.

Для кондиционера со штекером после завершения установки штекер должен быть доступен.

Для кондиционера без штекера в цепи должен быть установлен прерыватель цепи.

Если вам необходимо переместить кондиционер в другое место, работу может выполнять только квалифицированное лицо. В противном случае это может привести к травме или повреждению. Выберите место, недоступное для детей и вдали от животных или растений. Если это неизбежно, установите ограждение для целей безопасности.

Внутренний блок должен быть установлен рядом со стеной.

Диапазон рабочих температур

Рабочие режимы	Температура	Температура в помещении	Температура снаружи
Охлаждение	Макс.	32°C СТ/23°C ВТ	43°C СТ/26°C ВТ(T1) 52°C СТ/31°C ВТ(T3)
	Мин.	21°C СТ/15°C ВТ	21°C СТ
Обогрев	Макс.	27°C СТ	24°C СТ/18°C ВТ
	Мин.	20 °C СТ	-5°C СТ/-6°C ВТ

Наименование элементов

Внутренний блок

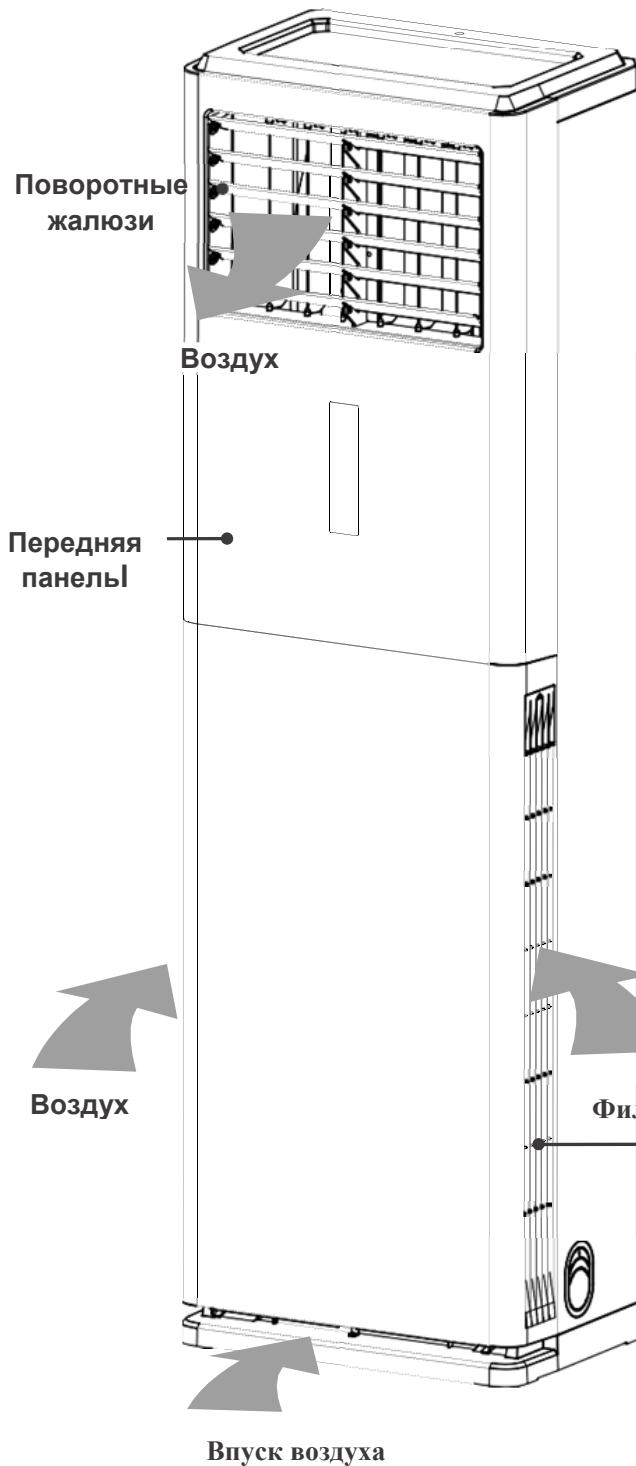

Дисплей и кнопки

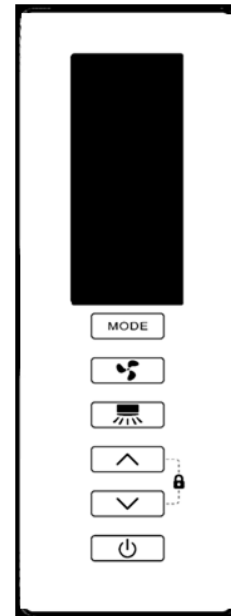

Пульт дистанционного управления

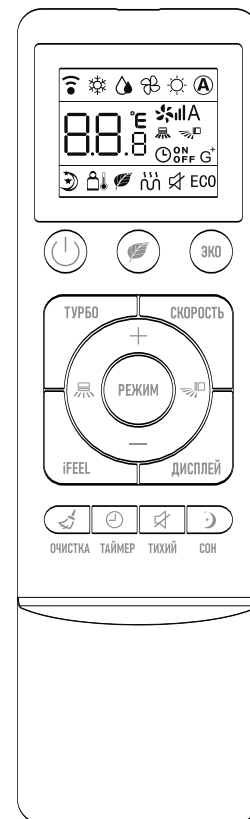

Наименование элементов

Наружный блок1

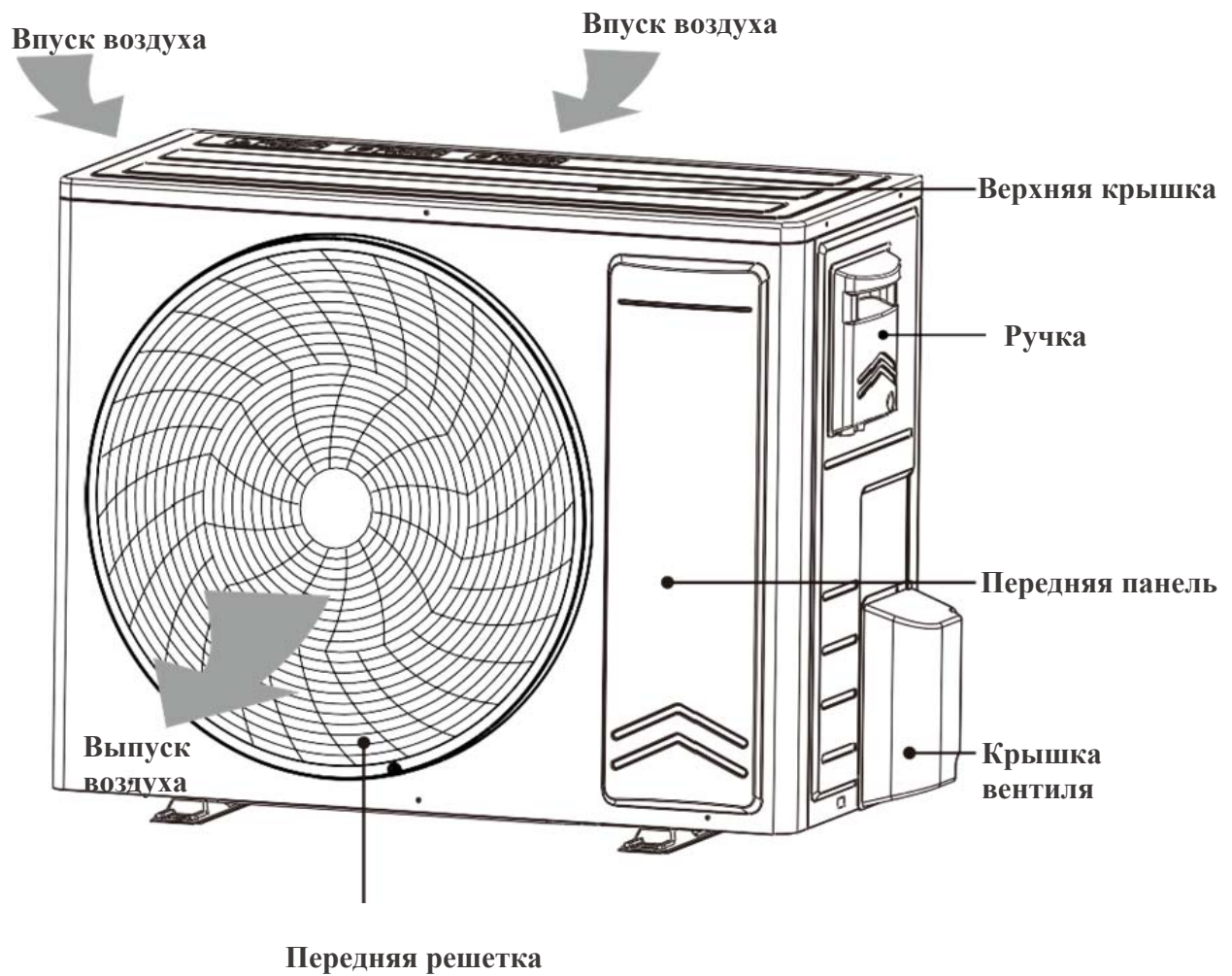

Примечание: Фактический продукт может отличаться от вышеприведенного рисунка, пожалуйста, смотрите фактический продукт.

Наименование элементов

Наружный блок2

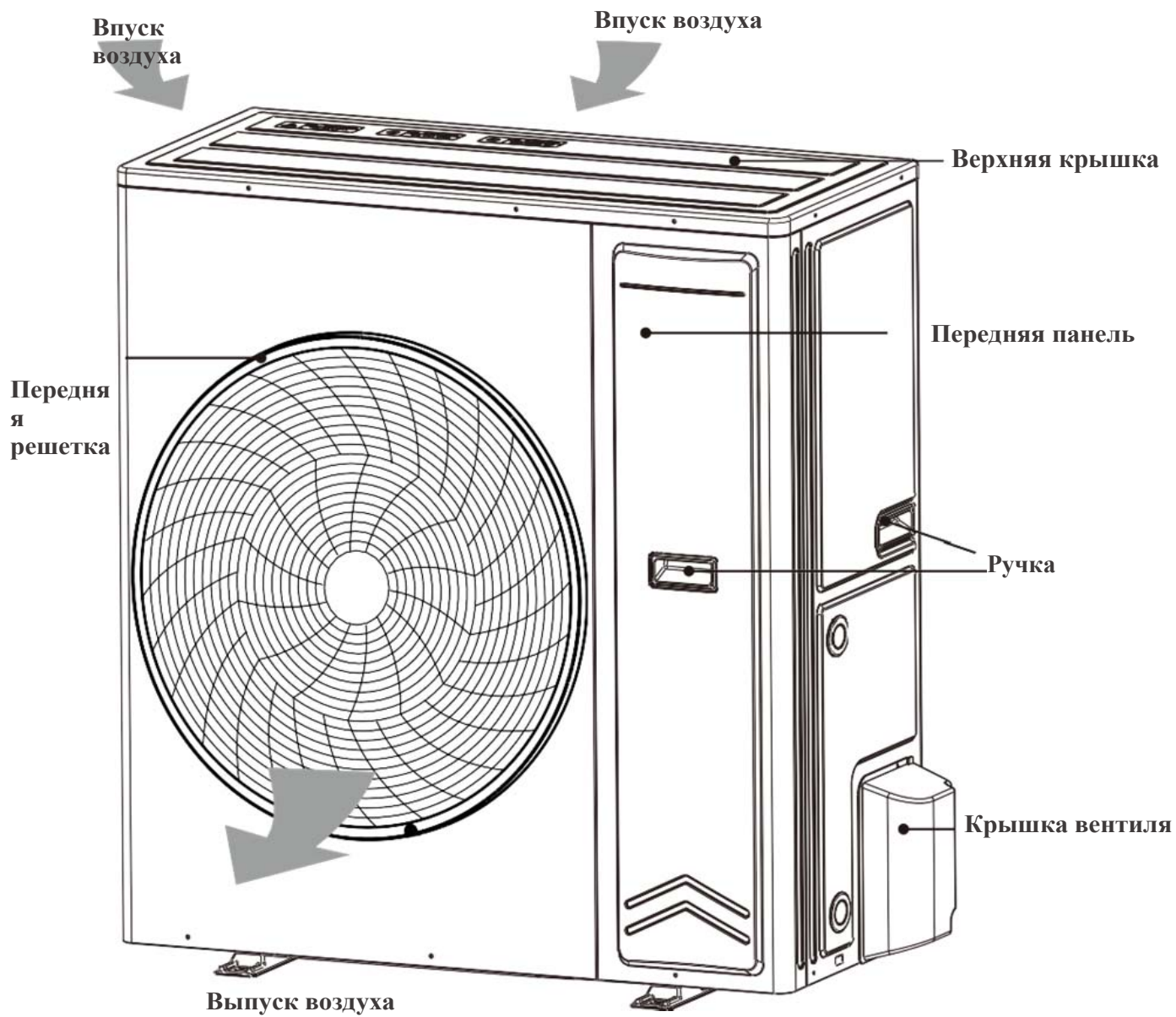

Примечание:

Фактический продукт может отличаться от вышеприведенного рисунка, пожалуйста, смотрите фактический продукт.

Дисплей и кнопки

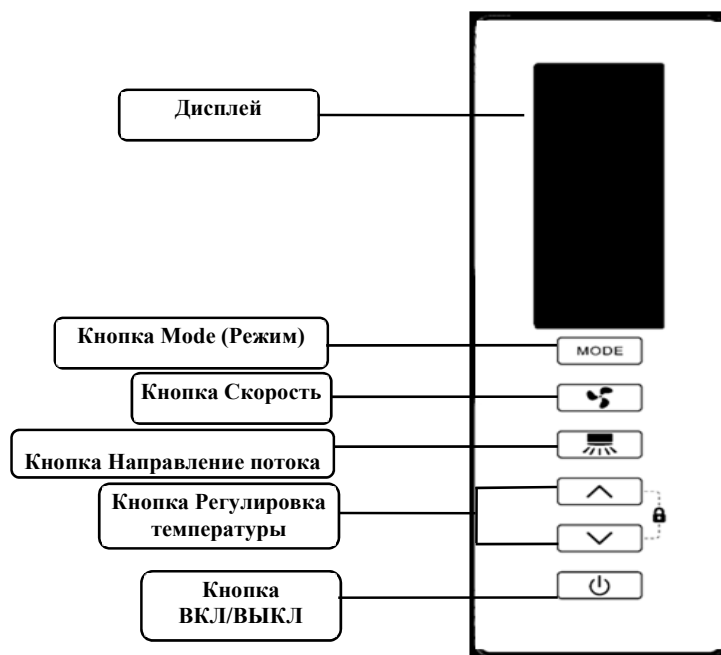

Кнопка ВКЛ/ВЫКЛ

Нажмите эту кнопку, чтобы включить или выключить кондиционер.

Кнопка Mode (Режим)

Нажмите эту кнопку, чтобы выбрать необходимый режим работы.



Кнопка

Нажмите эту кнопку, чтобы настроить скорость вращения вентилятора (низкий, средний, высокий, турбо)

Кнопка

Нажмите эту кнопку, чтобы выбрать необходимый режим поворота жалюзи



Кнопка увеличения

Нажмите кнопку "  " один раз для повышения настраиваемой температуры на 1°C.

Кнопка снижения

Нажмите кнопку "  " один раз для снижения настраиваемой температуры на 1°C.

Примечание:

После подключения питания одновременно нажмите «  » и «  » на 1 секунду, чтобы включить или отключить функцию защиты от детей.

Пульт дистанционного управления

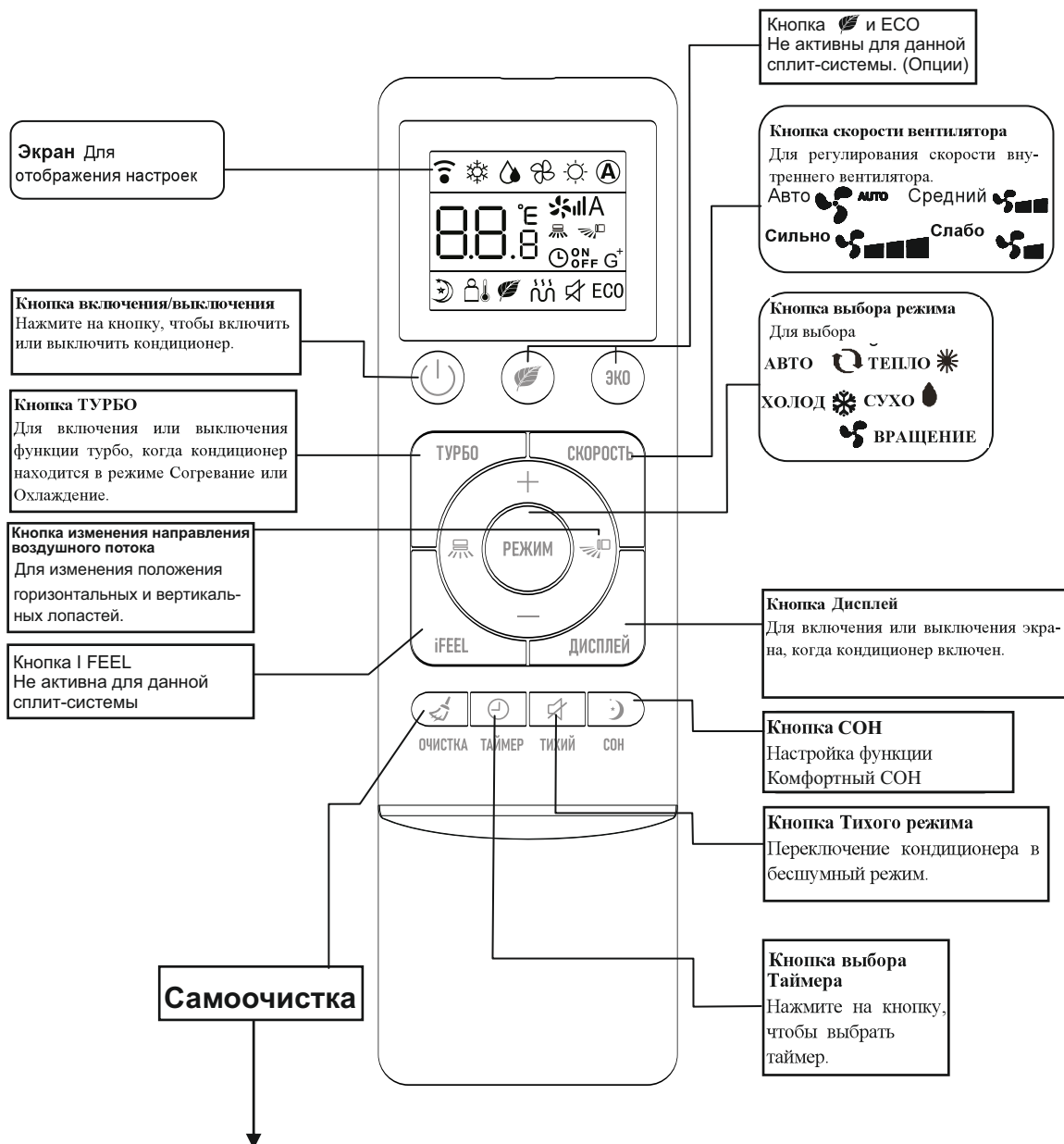

Кнопка Самоочистка

После того, как кондиционер поработал не менее 20-30 минут в режиме охлаждения или осушения, нажать кнопку Self Clean;

Режим самоочистки состоит из 4 стадий:

- На теплообменнике внутреннего блока накапливается конденсат, который смывает пыль, которая накопилась за время работы;
- Вентиляция – потоком воздуха капли конденсата смываются в поддон, и далее в канализацию;
- Слабый обогрев – теплообменник внутреннего блока высушивается именно нагревом, а не просто обдувом – для того, чтобы быть на 100% уверенным, что не будет плесени, грибов или болезнетворных бактерий;

- Внешний вид пульта дистанционного управления может изменяться в зависимости от модели кондиционера.
- В некоторых моделях кнопки и индикаторы могут различаться и располагаться иначе, но их функция одинакова.
- Устройство подтверждает прием сигнала от ПДУ коротким звуковым сигналом.

Пульт дистанционного управления

Дисплей пульта дистанционного управления

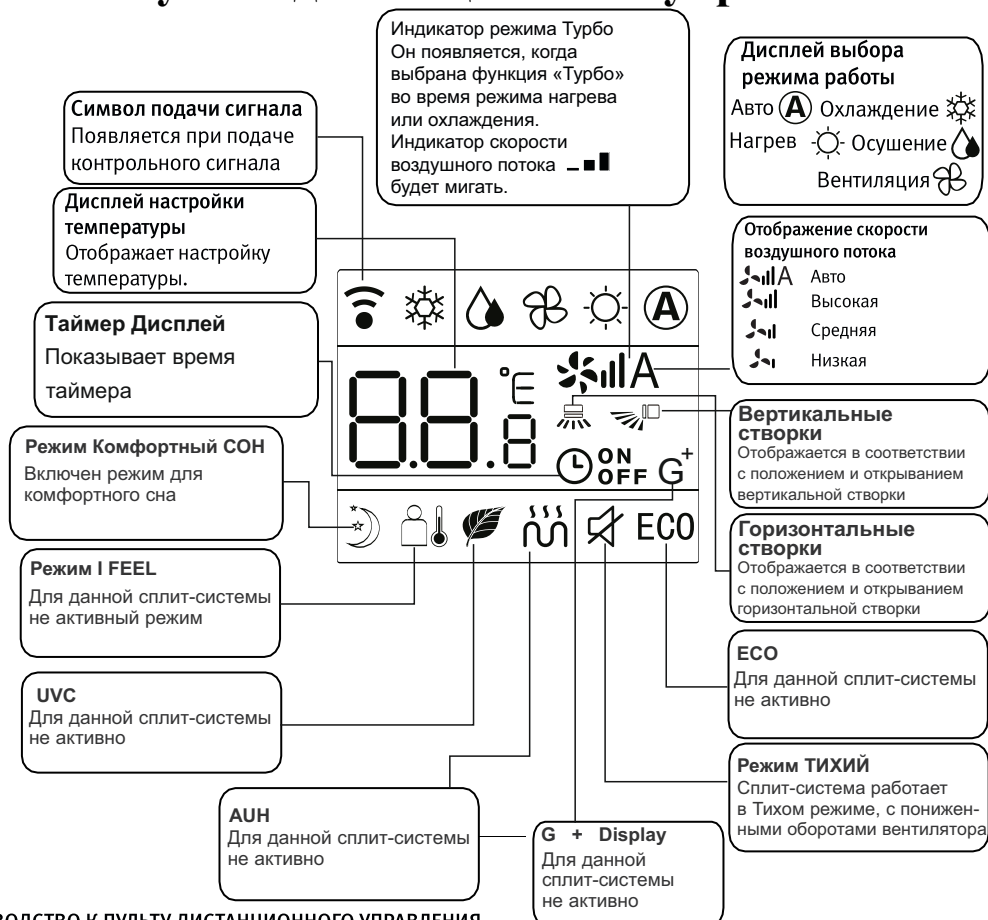

РУКОВОДСТВО К ПУЛЬТУ ДИСТАНЦИОННОГО УПРАВЛЕНИЯ

- Пульт дистанционного управления использует щелочные батарейки типа AAA. В нормальных условиях срок службы батарейки около 6 месяцев. Просьба использовать две новые батарейки указанного типа (обратите внимание на расположение полюсов). После замены батареек, используйте предмет с тонким наконечником (например, заточенный карандаш) для нажатия кнопки «Reset» (перезагрузка).
- Зона эффективной работы пульта дистанционного управления около 8 м.
- При использовании пульта дистанционного управления, направить излучатель сигнала в направлении приемника сплит-системы. Между прибором и пультом не должно быть никаких преград.
- Одновременное нажатие двух кнопок приводит к неправильной работе.
- Не используйте беспроводное оборудование (например, сотовый телефон) в непосредственной близости к сплит-системе. Это создает помехи, и в таком случае необходимо отключить питание прибора, вытащить штепсельную вилку, и через некоторое время подключить оборудование снова.
- При попадании прямых солнечных лучей на прибор, он может не воспринимать сигнал пульта управления.
- Не бросать пульт управления.
- Не помещать пульт управления в область воздействия прямых солнечных лучей или вблизи плиты.
- Не проливать воду или сок на пульт дистанционного управления, если это произошло, использовать мягкую ткань для устранения.
- Использованные батарейки должны быть утилизированы в соответствии с действующим законодательством в стране, где использовано данное устройство.

Чистка и обслуживание

ВНИМАНИЕ

- Выключите кондиционер и отключите питание перед очисткой кондиционера во избежание поражения электрическим током.
- Не мойте кондиционер водой, во избежание поражения электрическим током.
- Не используйте летучие жидкости для очистки кондиционера.

Чистка поверхностей внутреннего блока

Если поверхность внутреннего блока загрязнена, рекомендуется использовать мягкую сухую или влажную ткань, чтобы вытереть ее.

Примечание:

Не снимайте панель при ее чистке.

Чистка фильтра

● После того, как кондиционер проработает более 600 часов, на внутреннем блоке отобразится знак «CL», чтобы напомнить пользователя о необходимости очистить фильтр. После завершения очистки перезапустите кондиционер, после чего знак код исчезнет

1. Выньте фильтр, как указано стрелкой.

2. Нижний фильтр необходимо опустить до неподвижного полюса фильтра и в сторону от передней панели, затем фильтр можно вытащить.

3. Используйте пылеуловитель или воду для очистки фильтра. Если фильтр слишком загрязнен, используйте воду (температурой ниже 45 °C), чтобы очистить ее, а затем положите в темное и прохладное место для просушки.

- Фильтр справа и слева

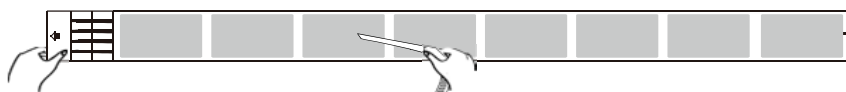

- Нижний фильтр

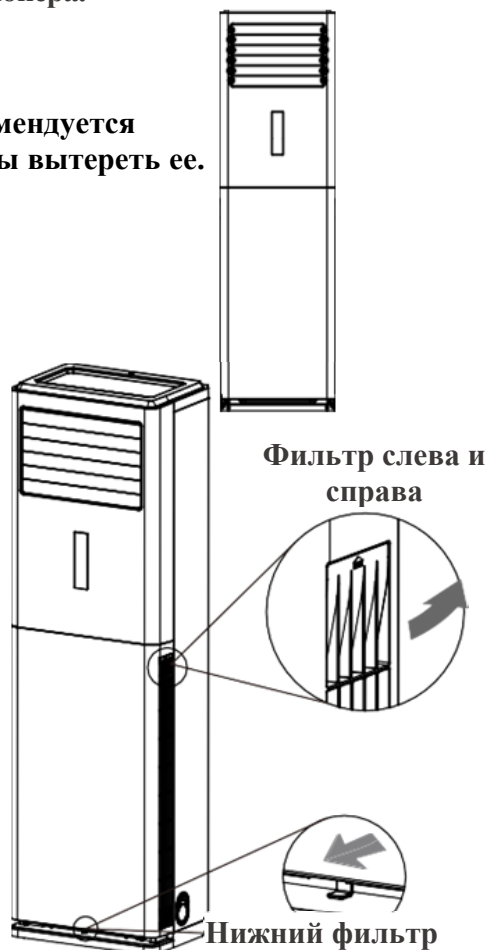
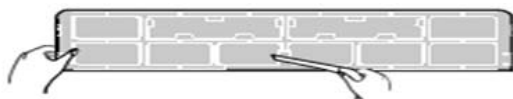

4. Вставьте высушенный фильтр обратно в кондиционер в соответствии с положением пазов (левый и правый фильтры не взаимозаменяемы, поместите их в соответствующую сторону).

Чистка и обслуживание

ПРИМЕЧАНИЕ:

Фильтр следует чистить каждые три месяца. Если в рабочей среде много пыли, частота чистки может быть увеличена.

После снятия фильтра не прикасайтесь к пластинам во избежание травм.

Не используйте огонь или фен для волос для сушки фильтра во избежание деформации или возгорания

Проверка перед сезонным использованием

1. Проверьте, не заблокированы ли впуск и выпуск воздуха.
2. Проверьте состояние воздушного выключателя, вилки и розеток.
3. Проверьте чистоту фильтра.
4. Проверьте, не повреждена ли сливная трубка.

Проверка после сезона использования

Отключите питание.

2. Почистите сливную трубку фильтра.

Уведомление относительно утилизации

1. Большинство упаковочных материалов являются перерабатываемыми материалами. Утилизируйте их в соответствующей организации утилизации.
2. Если вы хотите утилизировать кондиционер, обратитесь к местному дилеру или в сервисный центр для консультации относительно правильного способа утилизации.

Анализ неисправностей

Анализ основных признаков

Просим обратиться к нижеприведенным пунктам, прежде чем обращаться за обслуживанием. Обратитесь к местному дилеру или квалифицированным специалистам в случае, если неисправность по-прежнему не может быть устранена.

Признак	Проверить	Решение
Внутренний блок не может получить сигнал пульт удаленного управления или пульт дистанционного управления не имеет никакого действия	Не является ли это результатом серьезных помех (например, статическое электричество, высокое напряжение)?	Вытащите вилку. Вставьте вилку примерно через 3 мин, затем снова включите устройство.
	Пульт дистанционного управления находится в пределах расстояния приема сигнала?	Расстояние приема сигнала составляет 8 м.
	Нет ли преград?	Удалите преграду.
	Направлен ли пульт дистанционного управления в окно приема сигнала?	Выберите правильный угол и направьте пульт дистанционного управления в приемное окно внутреннего блока
	Не низка ли чувствительность пульта дистанционного управления; нечеткий знак и нет знака на дисплее?	Проверьте батареи. Если заряд батарей слишком низкий, замените их.
	При работе пульта дистанционного управления нет знака на дисплее?	Проверьте, не поврежден ли пульт дистанционного управления. Если да, замените его.
	Нет ли в комнате флуоресцентной лампы?	Поднесите пульт дистанционного управления ближе к внутреннему блоку. Выключите флуоресцентную лампу, а затем повторите попытку.
Из внутреннего блока не дует воздух.	Не заблокирован ли впуск или выпуск воздуха внутреннего блока?	Устраните затор.
	В режиме обогрева температура в помещении достигла заданной температуры?	После достижения установленной температуры, внутренний блок перестанет продувать воздух.
	Режим обогрева только включен?	Для предотвращения выдувания холодного воздуха, внутренний блок будет запущен после задержки в течение нескольких минут, что является нормальным явлением.
Кондиционер не работает	Сбой питания?	Подождите, пока не будет восстановлено питание.
	Вилка вынута?	Вставьте вилку.
	Разрыв цепи или сгорел предохранитель?	Попросите профессионала починить разрыв цепи или заменить предохранитель.
	Неисправность проводки?	Попросите профессионала заменить.
	Блок включен сразу же после остановки работы?	Подождите 3 минуты, перед тем как снова включить.

Анализ неисправностей

Признак	Проверить	Решение
Из выпускного аппарата внутреннего блока выходит туман.	Высокая температура и влажность в помещении?	Потому что воздух в помещении быстро охлаждается. Через некоторое время температура и влажность в помещении уменьшатся и туман исчезнет.
Температура не регулируется	Устройство работает в автоматическом режиме?	Температура не может быть отрегулирована в автоматическом режиме. Пожалуйста, переключите режим работы, если вам нужно настроить температуру.
	Вам требуется температура, которая превышает диапазон настройки температур?	Диапазон настройки температур: 16°C ~32°C
Эффект охлаждения (обогрева) не удовлетворительный	Напряжение слишком низкое?	Подождите, пока напряжение не восстановится до нормы.
	Фильтр забит?	Прочистите фильтр
	Настроена ли температура в правильном диапазоне?	Настройте температуру в правильном диапазоне.
	Не открыты ли двери и окна?	Закройте двери и окна.
Посторонний запах	Имеется ли источник постороннего запаха, такой как мебель и сигарета, и т. д..	Прочистите фильтр Найдите источник запаха.
Кондиционер работает нормально с перерывами	Нет ли помех, таких как гром, беспроводные устройства и т. Д..	Отключите питание, снова включите питание, затем снова включите устройство.
Наружный блок парит	Включен режим обогрева?	Во время размораживания в режиме обогрева он может генерировать пар, что является нормальным явлением.
Шум текущей воды	Кондиционер только включен или выключен?	Шум - это звук хладагента, протекающего внутри устройства, что является нормальным явлением.
Звук растрескивания	Кондиционер только включен или выключен?	Это звук трения, вызванный расширением и / или сжатием панели или других деталей из-за изменения температуры.

Анализ неисправностей

Код ошибок

Когда состояние кондиционера аномально, индикатор температуры на внутреннем блоке начнет мигать, чтобы отобразить соответствующий код ошибки. Пожалуйста, обратитесь к нижеприведенному списку для идентификации кода ошибки.

Ниже приведенные коды ошибок являются только частью кодов ошибок. Для получения дополнительной информации см. Список кодов ошибок в руководстве по обслуживанию .

Код ошибки	Определение неисправности	Решение
F1	Внутренний датчик температуры окружающей среды замкнут \ открыт	Вытащите вилку, перезапустите после 10 секунд, если код повторится, обратитесь к специалисту.
F2	Внутренний датчик температуры в середине трубки замкнут \ открыт	
F3	Наружный датчик температуры в середине трубки замкнут \ открыт	
F4	Неисправность внутреннего вентилятора кондиционера	
F5	Неисправность связи внутренней основной платы и платы дисплея	

Если есть другие коды ошибок, обратитесь к квалифицированным специалистам для обслуживания.

Свяжитесь с нами

В случае нижеуказанных проявлений, выключите кондиционер и немедленно отключите питание, а затем обратитесь к дилеру или квалифицированным специалистам для обслуживания.

- Кабель питания перегревается или поврежден.
- Ненормальный звук при работе.
- Частое срабатывание автомата отключения питания.
- Горелый запах из кондиционера.
- Внутренний блок протекает.

Не ремонтируйте и не оборудуйте кондиционер самостоятельно.

Если кондиционер работает в ненормальных условиях, это может привести к неисправности, поражению электрическим током или пожару.

Схема установки

Внутренний блок



Схема установки

Наружный блок

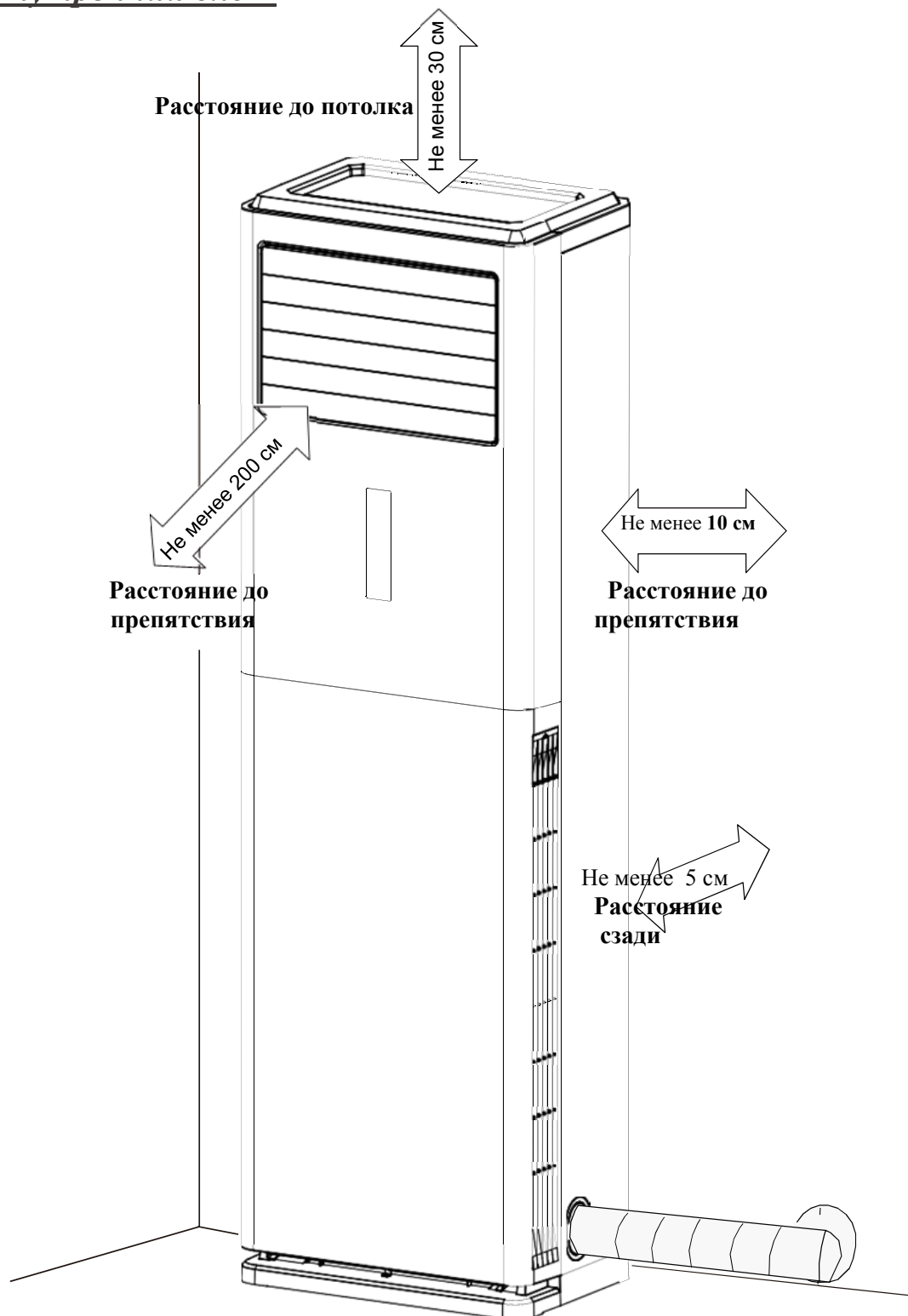
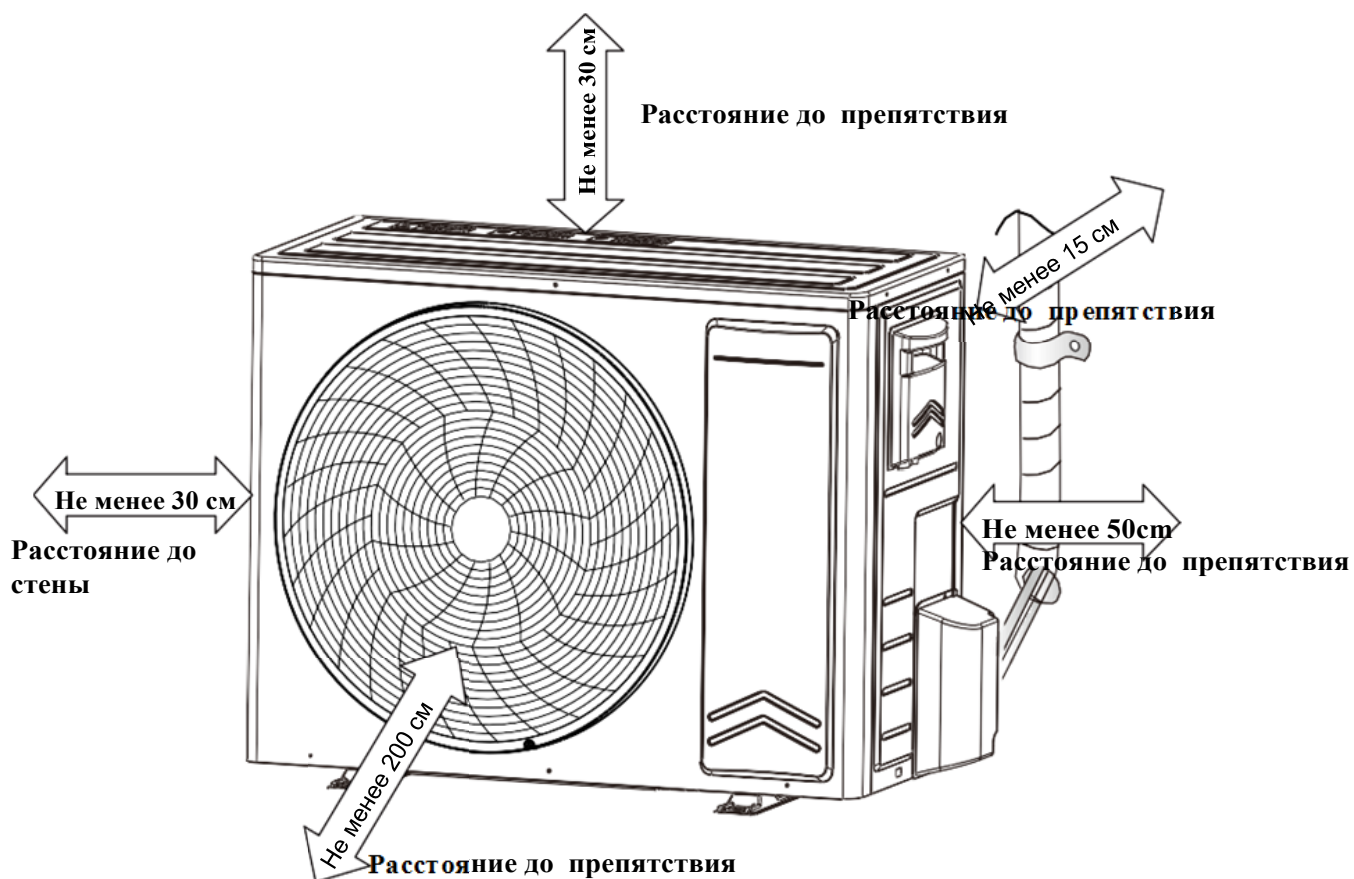

Подготовка к установке

Инструменты

1 Уровень	2 Отвёртка	3 Ударная дрель
4 Бур	5 Труборасширитель	6 Динамометрический ключ
7 Рожковый ключ	8 Труборез	9 Детектор утечки
10 Вакуумный насос	11 Манометр	12 Мультиметр
13 Внутренний шестигранный гаечный ключ		14 Рулетка

Выбор места установки

Основные требования

Установка устройства в следующих местах может привести к неисправности. Если это неизбежно, обратитесь к местному дилеру:

Места с сильным источником тепла, парами, легковоспламеняющимся или взрывоопасным газом или летучими объектами, распространяющимися в воздухе.

Места с высокочастотными устройствами (такими как сварочный аппарат, медицинское оборудование). 3. Места возле береговой зоны.

Места с маслами или парами в воздухе

Места с сернистым газом.

5. Другие места с особыми обстоятельствами.

6. Прибор не должен устанавливаться в прачечной.

Внутренний блок	Наружный блок
<ol style="list-style-type: none">1. Не должно быть никаких препятствий вблизи впуска и выпуск воздуха.2. Выберите место, где вода от конденсации может быть легко рассеяна и не мешает другим людям.3. Выберите место, удобное для подключения наружного блока, рядом с розеткой.4. Выберите место, недоступное для детей.5. Место должно выдерживать вес внутреннего блока и не будет увеличивать шум и вибрацию.6. Не устанавливайте внутренний блок прямо над электроприборами.7. Старайтесь устанавливать подальше от флуоресцентных ламп.	<ol style="list-style-type: none">1. Выберите место, где шум и истекающий поток от наружного блока не затронут окрестности.2. Место должно быть хорошо проветриваемым и сухим, где наружный блок не будет подвергаться воздействию прямого солнечного света или сильного ветра.3. Место должно выдерживать вес наружного блока.4. Убедитесь, что установка соответствует требованиям схемы монтажных размеров.5. Выберите место, недоступное для детей и вдали от животных или растений. Если это неизбежно, установите ограждение для целей безопасности.

Подготовка к установке

Меры предосторожности

1. При установке устройства необходимо соблюдать правила электробезопасности.
2. В соответствии с местными правилами безопасности используйте квалифицированную цепь питания.
3. Убедитесь, что источник питания соответствует требованиям кондиционера. Нестабильный источник питания или неправильная проводка или неисправность. Перед использованием кондиционера установите правильные кабели питания.
4. Правильно подключите проводник, нейтральный провод и заземляющий провод розетки питания.
5. Обязательно отключите электропитание, прежде чем приступать к любой работе, связанной с электричеством и безопасностью.
6. Не подключайте питание до завершения монтажа.
7. Если шнур питания поврежден, во избежание опасности его должен заменить изготовитель, его сервисным агентом или лица с аналогичной квалификацией в целях предотвращения опасностей.
8. Температура контура хладагента будет высокой, пожалуйста, отведите соединительный кабель подальше от медной трубки.
9. Прибор должен быть установлен в соответствии с национальными правилами подключения электропроводки.
10. Установка должна выполняться только уполномоченным персоналом в соответствии с требованиями NEC и CEC.

Требования к заземлению

1. Кондиционер является электрическим прибором первого класса. Он должен быть заземлен профессионалом специальным заземляющим устройством. Пожалуйста, убедитесь, что он всегда эффективно заземлен, иначе это может привести к поражению электрическим током.
2. Желто-зеленый провод кондиционера - это заземляющий провод, который нельзя использовать для других целей.
3. Сопротивление заземления должно соответствовать национальным правилам электробезопасности.
4. Кондиционер должен быть установлен так, чтобы штекер был доступен.
5. Полнополюсный выключатель отключения, имеющий контактное разделение не менее 3 мм во всех полюсах, должен быть подключен в неподвижном состоянии. Для моделей со штекером после завершения установки штекер должен быть доступен.
6. Включая размыкание цепи с подходящей емкостью, обратите внимание на следующую таблицу. Разрыв цепи должен включать в себя магнитный прерыватель и терморазрыватель, он может защитить цепь от короткого замыкания и перегрузки. (Предостережение: пожалуйста, не используйте предохранитель только для защиты цепи)

Кондиционер	Емкость прерывателя цепи
18K	16A
24K,25K	25A
30K	32A
36K	40A
42K,48K,60K (3 фазный)	16A

Подготовка к установке

ПРИМЕЧАНИЯ ОТНОСИТЕЛЬНО ЭЛЕКТРОПОДКЛЮЧЕНИЯ

1. Для питания должна использоваться специальная цепь.
2. Цепь должна быть установлена специалистом.
3. Подключайте проводку в соответствии со следующей схемой подключения. Винты должны быть плотно закреплены, необходимо скользящие винты, в электропроводке нельзя использовать резьбовой винт.
4. Пожалуйста, подключайте согласно электрической схеме на блоке.
5. Применяйте кабели, которые прилагаются к устройству, пожалуйста, не меняйте кабели по желанию, и не меняйте длину и конец кабеля, при необходимости отрегулируйте его, пожалуйста, свяжитесь с местным послепродажным сервисным центром.
6. Для шнура питания, который не имеет вилки, который не может быть подключен к разъему для использования.
7. На электропроводке не должны быть растяжения и изгибы.
8. Знак  является знаком заземления, это означает, что желто-зеленый двойной провод может быть подключен только к месту с данным знаком.
10. После завершения электромонтажа убедитесь, что для фиксации силового кабеля, соединительного кабеля питания и сигнального кабеля провода прочно закреплены и убедитесь, что достаточно места в фиксированном положении и на каждом выводе проводов.
11. Пожалуйста, прикладывайте примерно половину килограмма силы, чтобы проверить, правильно ли установлен провод. При проверке воздушного разъема, пожалуйста, закрепите его и проверьте каждый провод, соединяющий его с разъемом.



ПРИМЕЧАНИЕ:

Устройство должно быть правильно заземлено, чтобы избежать помех для всего устройства и обеспечить личную безопасность.

Установка внутреннего блока

Шаг 1: Выбор места установки

Рекомендуйте место установки клиенту и получите его подтверждение.

Шаг 2: Пробите проема под трубки

1. Выберите положение проема для трубок в соответствии с направлением выпускной трубы, показанное ниже .

2. Пробейте отверстие для трубок диаметром $\Phi 55$ / $\Phi 70$ в выбранном месте размещения выходной трубки. Для обеспечения плавного стока, наклоните проем для трубок в стене немного вниз к наружной стороне под углом $5-10^\circ$.

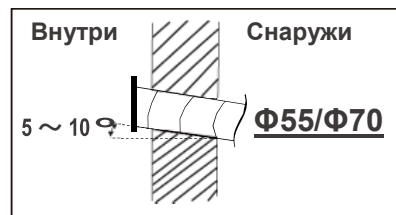

Примечание:

- Обратите внимание на предотвращение пыли и принимайте соответствующие меры безопасности при открытии отверстия.
- Пластиковые соединения не поставляются и должны приобретаться на местах.

Шаг 3: Установка дренажной и соединительной трубок

1. Вытяните фильтр влево и вправо, чтобы снять его.

2. Снимите детали.

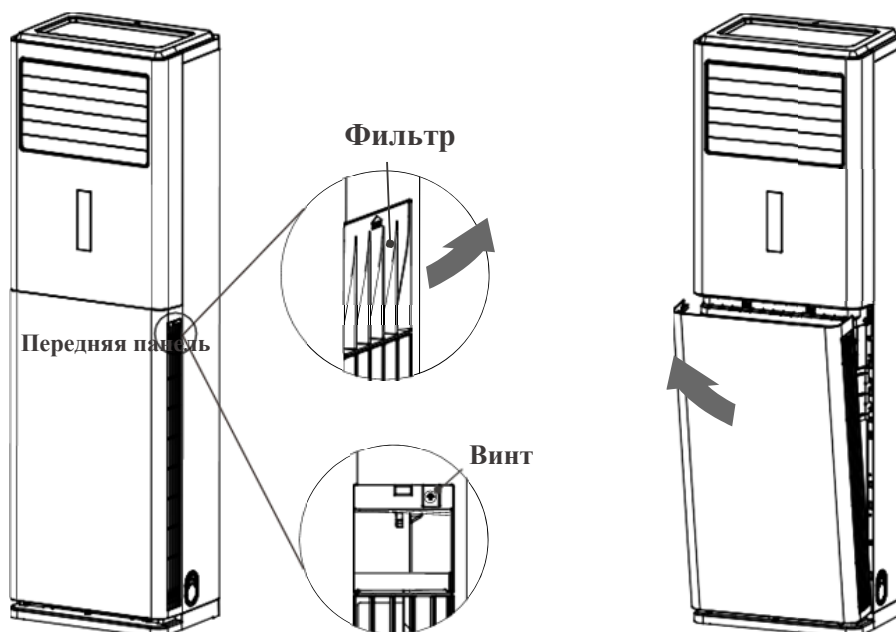

Установка внутреннего блока

3. Выберите направление выпускной трубы в соответствии с положением кондиционера.

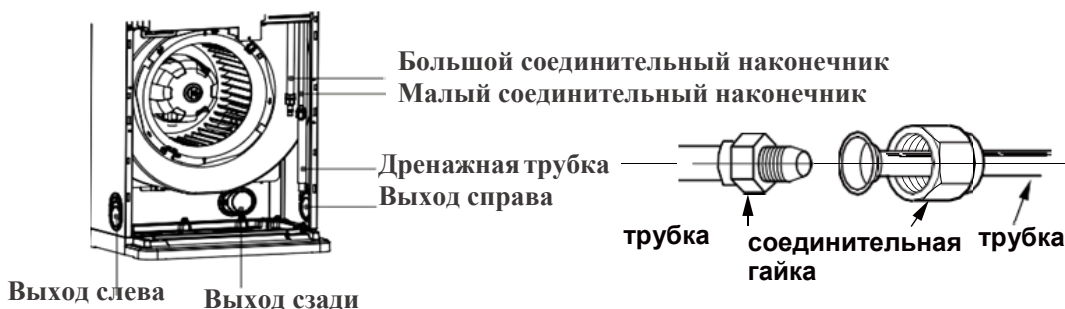

4. Подключение дренажной и соединительной трубки.

ПРИМЕЧАНИЕ: Подключение трубки внутреннего блока

- (1). Направьте соединение трубки на соответствующий растроб.
- (2). Подтяните соединительную гайку руками.
- (3). Отрегулируйте силу крутящего момента в соответствии со следующей таблицей. Поместите рожковый ключ на трубное соединение, а динамометрический ключ на накидной гайке. Затяните накидную гайку.

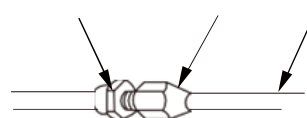
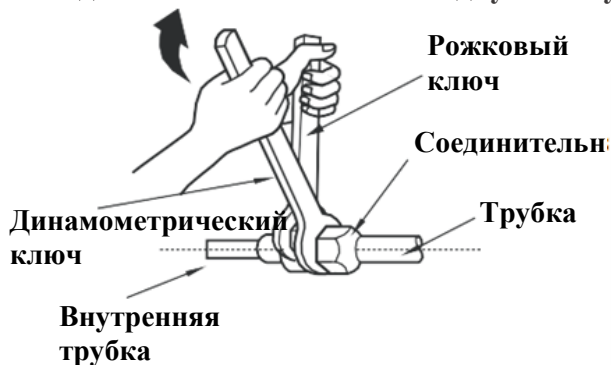

Диаметр шестигранной гайки	Момент затяжки (Н-м)
Φ 6 (1/4")	15~20
Φ 9.52 (3/8")	30~40
Φ 12 (1/2")	45~55
Φ 16 (5/8")	60~65
Φ 19 (3/4")	70~75

- (4). Оберните внутреннюю трубку и соединение соединительной трубки изоляционной трубой, а затем замотайте ее лентой.

ПРИМЕЧАНИЕ: Установите сливной шланг

- (1). Подсоедините сливной шланг к выпускной трубке внутреннего блока.
- (2). Обмотайте соединение лентой.

- Добавьте изолирующую трубу в внутренний сливной шланг, чтобы предотвратить конденсацию.
- Пластиковые соединения не поставляются

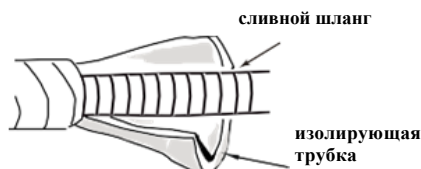
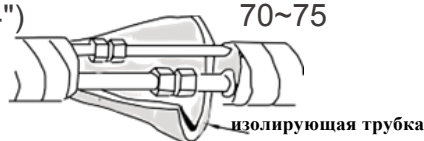

Установка внутреннего блока

Шаг 4: Подключение проводки внутреннего блока

1. Откройте панель, снимите винт с крышки проводки и снимите крышку.

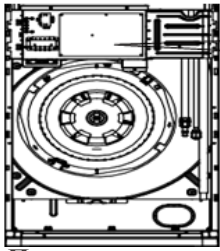

См. схему подключения для правильного подключения проводки

2. Проведите провод подключения питания через сквозное отверстие для кабеля на задней панели внутреннего блока и затем вытащите его с лицевой стороны.

3. Снимите проволочный зажим, подключите провод питания к клемме электропроводки в соответствии с цветом. Затяните винт, а затем закрепите провод питания с помощью зажимов.

4. Закройте крышку проводки и затяните винт.

5. Закройте панель.

Примечание:

- Все провода внутреннего блока и наружного блока должны быть подключены профессионалом .
- Если длины провода питания недостаточно для подключения, обратитесь к поставщику за новым. Избегайте удлинения провода самостоятельно.
- Для кондиционера со штепсельной вилкой, вилка должна быть доступна после завершения установки.
- Для кондиционера без штекера в цепи должен быть установлен прерыватель цепи. Воздушный выключатель должен быть полнополюсным, а расстояние между контактами должно быть более 3 мм.

Шаг 5: Обертка трубок

1. Обмотайте соединительную трубу, шнур питания и дренажный шланг лентой .

2. Оставьте определенную длину сливного шланга и шнура питания для крепления при их установке. При креплении в определенной степени отделите питание внутреннего блока и затем отделите дренажный шланг.

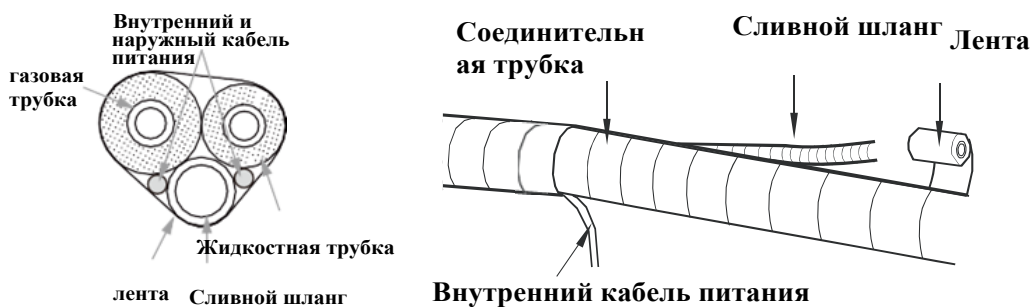

3. Равномерно обмотайте

4. Жидкостная и газовая трубка на концах обматываются отдельно.

Примечание:

- Кабель питания и управляющий провод не могут пересекаться или наматываться.
- Дренажный шланг должен быть обвязан снизу.

Установка наружного блока

Шаг 1: Крепление наружных кронштейнов

Выберите в соответствии с фактической ситуацией установки

1. Выберите место установки в соответствии с конструкцией дома.
2. Закрепите кронштейн наружного блока в выбранном месте с помощью анкерных винтов.

Примечание:

При установке наружного блока предпримите достаточные защитные меры.

Установка наружного блока.

Убедитесь, что кронштейн может поднять не менее четырехкратного веса наружного блока.

Наружный блок должен быть установлен с зазором не менее 3 см над полом, чтобы установить сливное соединение.

Для блока с охлаждающей способностью 2300 Вт ~ 5000 Вт, требуется 6 анкерных винтов;

Для блока с охлаждающей способностью 6000 Вт ~ 8000 Вт, необходимы 8 анкерных винтов; для блока с охлаждающей способностью 10000 Вт ~ 16000 Вт, необходимы 10 анкерных винтов.

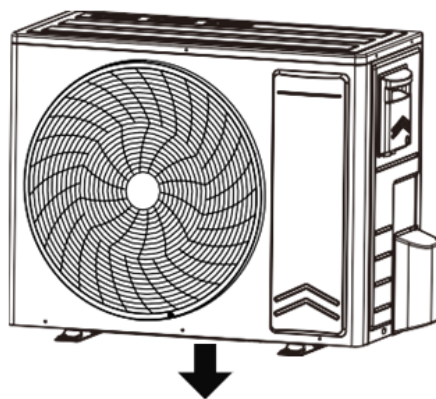

Не менее 3 см над полом

Шаг 2: Установка сливного соединения

(Только для блока с охлаждением и обогревом)

1. Подключите наружное сливное соединение к отверстию на шасси, как показано на рисунке ниже.
2. Подсоедините сливной шланг к сливному крану.
3. Установите резиновые заглушки (3 штуки) в соответствующие отверстия.

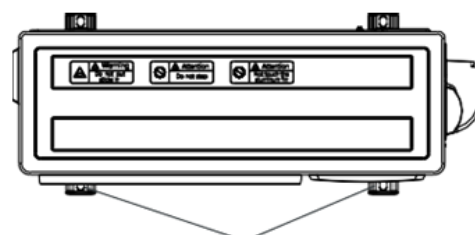
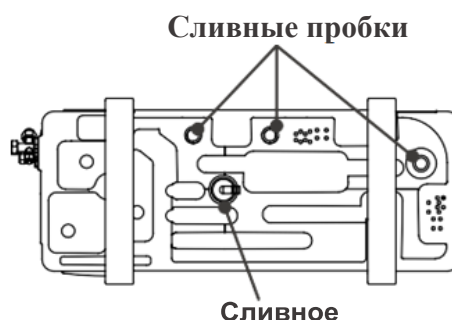

Шаг 3: Фиксация наружного блока

1. Установите наружный блок на кронштейнах.
2. Закрутите болты в нижних отверстиях.

Шаг 4: Соединение внутренних и наружных трубок

1. Выверните винт на правой ручке наружного блока, затем снимите ручку.
2. Снимите резьбовую заглушку клапана и наведите трубное соединение с раструбом трубки.

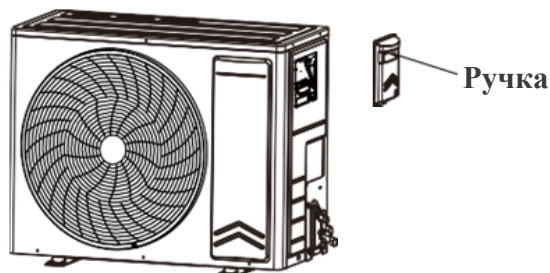

Установка наружного блока

3. Предварительно затяните соединительную гайку руками

Трубочное соединение

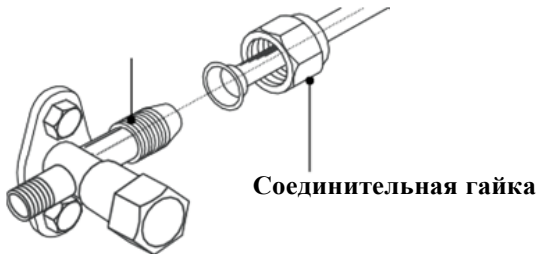

4. Затяните соединительную гайку динамометрическим ключом в соответствии с нижеприведенной таблицей

Диаметр шестигранной гайки	Момент затяжки (Н-м)
Ф 6(1/4")	15~20
Ф 9.52 (3/8")	30~40
Ф 12 (1/2")	45~55
Ф 16 (5/8")	60~65
Ф 19 (3/4")	70~75

Шаг 5: Соединение внутренних и наружных трубок

1. Снимите проволочный зажим или переднюю боковую панель; подключите провод питания и провод управления сигналом (только для охлаждения и обогрева) к клемме электропроводки в соответствии с цветом, закрепите их винтами.
2. Закрепите провод питания и провод управления сигналом проволочным зажимом (только для блока с охлаждением и обогревом).

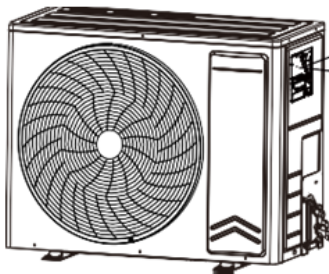

См. схему подключения для правильного подключения проводки

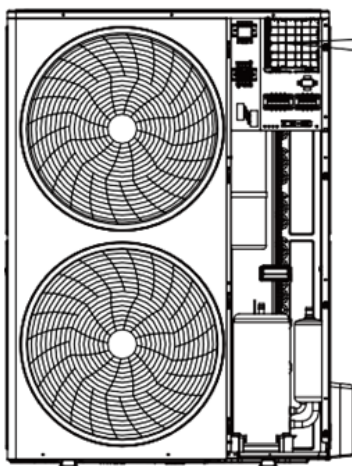

См. схему подключения для правильного подключения проводки

Примечание:

- Никогда не режьте провод питания, чтобы удлинить или сократить его длину.
- После затяжки винта слегка потяните шнур питания, чтобы проверить прочность закрепления.

Установка наружного блока

Шаг 6: Приведение трубок в порядок

1. Трубы должны быть размещены вдоль стены, с разумными изгибами и по возможности скрыты. Мин. половинный диаметра изгиба трубы составляет 10 см.
2. Если наружный блок выше отверстия в стене, вам необходимо сделать на трубке U-образный изгиб для предотвращения попадания дождя в помещение.

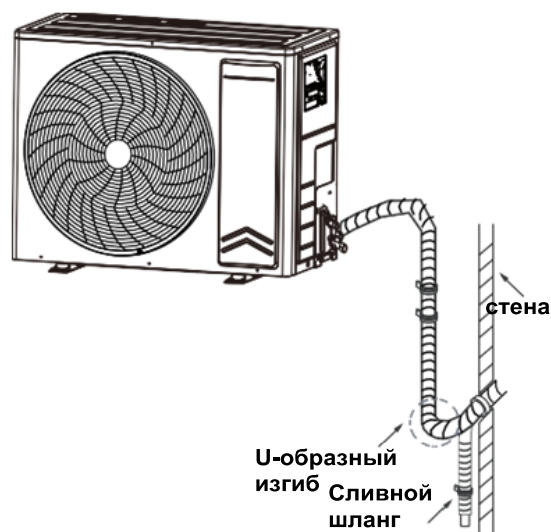

Шаг 7: Вакуумная накачка

Использование вакуумного насоса

1. Снимите крышку газового и жидкостного клапанов и заглушку вентиля заливки хладагента.
2. Подключите заличочный шланг манометра

к вентилю заправки хладагента газового клапана, а затем подключите другой зарядный шланг к вакуумному насосу.

3. Полностью откройте манометр и включите на 10-15 мин для проверки того, что давление манометра остается на уровне -0.1 МПа.
4. Закройте манометр и подождите в течение 1-2 мин для проверки того, что давление манометра остается на уровне -0.1 МПа. Если давление падает, это может означать утечку.

5. Снимите манометр, полностью откройте сердечник жидкостного клапана и газового клапана с помощью внутреннего шестигранного ключа.
6. Затяните винтовые колпачки клапана и отверстие для заправки хладагента.
7. Установите ручку.

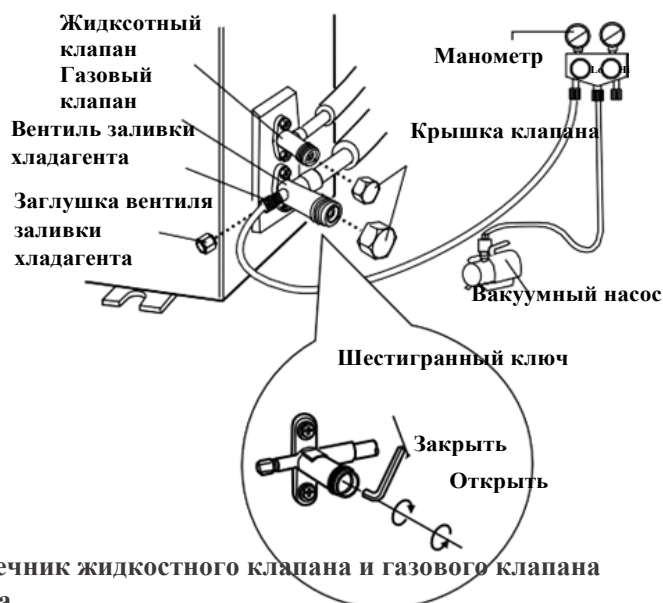

Шаг 8: Определение утечек

1. Детектором утечек:

С помощью детектора утечек проверьте отсутствие утечек.

2. Мыльной водой:

Если у вас нет детектора утечек, вы можете использовать мыльную воду для определения утечек. Нанесите мыльную воду в подозрительном месте и держите ее там в течение более 3 мин. Если в данном месте появляются пузырьки воздуха, это означает утечку.

Проверка после установки

После завершения монтажа проверьте, соблюдая следующие требования.

Пункты проверки	Вероятные отказы
Устройство установлено надежно?	Устройство может упасть, вибрировать или шуметь.
Вы проверили устройство на отсутствие утечек хладагента?	Это может привести к недостаточной мощности охлаждения (обогрева).
Является ли теплоизоляция трубопровода достаточной?	Это может привести к конденсации и капанию воды.
Достаточно ли отводится вода?	Это может привести к конденсации и капанию воды.
Является ли напряжение питания соответствующей напряжению, указанному на паспортной табличке?	Это может привести к неисправности или повреждению элементов.
Правильно ли установлена электропроводка и трубки?	Это может привести к неисправности или повреждению элементов.
Блок заземлен надежно?	Это может привести к утечке электричества.
Соответствует ли кабель питания спецификациям?	Это может привести к неисправности или повреждению элементов.
Имеются ли какие-либо препятствия на впуске и выходе воздуха?	Это может привести к недостаточной мощности охлаждения (обогрева).
Пыль и отходы, скопившиеся во время установки, удалены?	Это может привести к неисправности или повреждению элементов.
Газовый клапан и жидкостный клапан соединительной трубки открыты полностью?	Это может привести к недостаточной мощности охлаждения (обогрева).

Проверка после установки

Установка защиты от обратной цепи

Приставьте эту сторону к стене и затяните ее винтами.

Выверните винт в верхней крышке, затем вставьте эту сторону в отверстие и затяните винтам.

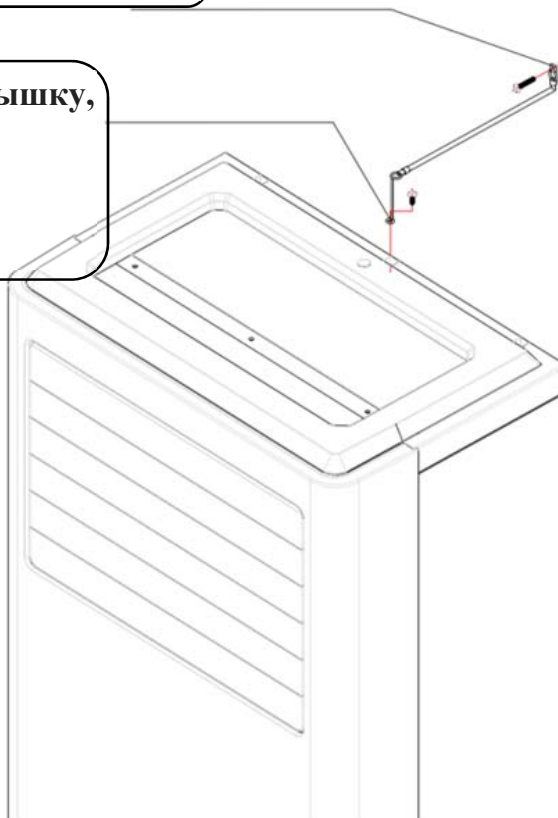

ПРОВЕРКА РАБОТЫ

1. Подготовка к проверке работы

- Клиент одобряет кондиционер.
- Укажите клиенту важные примечания по кондиционеру.

2. Метод проверки работы

- Подключите питание, нажмите кнопку кнопку ВКЛ / ВЫКЛ на пульте дистанционного управления, чтобы начать работу.
- Нажмите кнопку MODE, чтобы выбрать режимы AUTO, COOL, DRY, FAN и HEAT и проверить, является ли работа нормальной или нет.
- Если окружающая температура ниже 16 °С, кондиционер не может начать охлаждение.

Конфигурация трубных соединений

1. Стандартная длина труб для соединений

- 5 м, 7.5 м, 8 м.

2. Мин. длина труб для соединений 3 м.

3. Макс. труб для соединений и макс. разница в высоте.

Охлаждающая способность	Макс. труб для соединений	макс. разница в высоте	Охлаждающая способность	Макс. труб для соединений	макс. разница в высоте
5000 БТЕ/час (1465 Вт)	9	5	24000 БТЕ/час (7032 Вт)	15	8
7000 БТЕ/час (2051 Вт)	9	5	28000 БТЕ/час (8204 Вт)	15	8
9000 БТЕ/час (2637 Вт)	9	5	36000 БТЕ/час (10548 Вт)	20	10
12000 БТЕ/час (3516 Вт)	12	7	42000 БТЕ/час (12306 Вт)	20	10
18000 БТЕ/час (5274 Вт)	12	7	48000 БТЕ/час (14064 Вт)	20	10

- Дополнительный хладагент и заряд хладагента, требуемые после удлинения соединительной трубы
- После того, как длина соединительной трубы удлинена на 10 м к стандартной длине, вы должны добавить 5 мл хладагента на каждые дополнительные 5 м соединительной трубы.
- Метод расчета количества дополнительного количества хладагента (на основе жидкостной трубки):

Дополнительное количество заряда хладагента = дополнительная длина жидкостной трубки × дополнительное количество зарядки хладагента на метр

- Основываясь на длине стандартной трубки, добавьте хладагент в соответствии с требованием, как показано в таблице. Количество дополнительного количества хладагента на метр различно в зависимости от диаметра трубы для жидкости. См. следующую таблицу.

Дополнительное количество заряда хладагента для R22, R407C, R410A и R134a

Диаметр соединительной трубки		Петля наружного блока	
Жидкостная трубка (мм)	Газовая трубка (мм)	Только охлаждение (г/м)	Охлаждение и обогрев(г/м)
Φ 6(1/4")	Φ 9.52(3/8")оrΦ 12 (1/2")	15	20
Φ 6(1/4")оrΦ 9.52(3/8")	Φ 16 (5/8")оrΦ 19 (3/4")	15	50
Φ 12 (1/2")оrΦ 9.52(3/8")	Φ 19 (3/4")	30	120

Метод удлинения трубок

Неправильное удлинение трубок является основной причиной утечки хладагента. Удлиняйте трубки в соответствии со следующими шагами:

А: Резка трубки

Подтвердите длину трубы в соответствии с расстоянием внутреннего блока и наружного блока. Отрежьте нужную длину трубки труборезом.

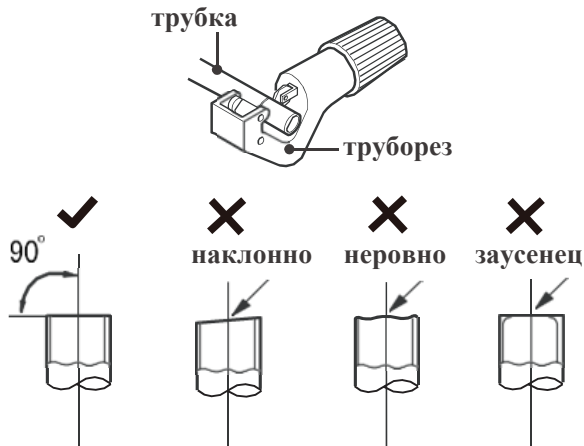

В: Почистите заусенцы

Удалите заусенцы с помощью наждака и не допускайте попадания заусенцев в трубку.



С: Наденьте подходящую изолирующую трубу D: Наденьте соединительную гайку

Снимите соединительную гайку с внутренней соединительной трубы и наружного клапана; установить соединительную гайку на трубе.



Е: Развальцуйте вход

Развальцуйте трубку вальцовкой.

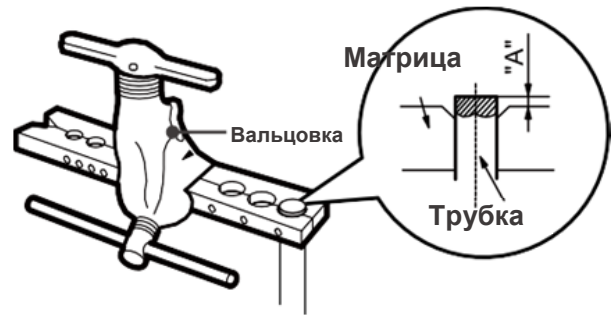

Примечание:

- "А" отличается в зависимости от диаметра, см. таблицу ниже:

Наружный диаметр (мм)	А (мм)	
	Макс	Мин
Ф6 - 6.35(1/4")	1.3	0.7
Ф9.52(3/8")	1.6	1.0
Ф12-12.7(1/2")	1.8	1.0
Ф15.8-16(5/8")	2.4	2.2
Ф19.05(3/4")	2.6	2.4

Е: Проверка

Проверьте качество развальцовки входа.

Если есть какой-либо недостаток, развальцуйте вход снова, в соответствии с вышеприведенными шагами.

Ровная поверхность



1. Instruction

Smart air conditioner is an air conditioner with Wi-Fi remote control system. It could be controlled by your smartphone with 2.4G Wi-Fi, 2G, 3G ,4G ,5G network.

2. App download

a. Scan the QR code to download Smart App.



b. Search 'CHI Q Smart' in Apple App store or Google App store to download app.

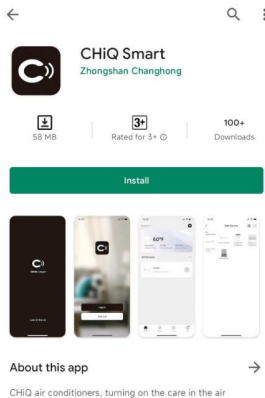

3. Operation instruction

3.1. Register account:

When you open the App for the first time, start your registration. Tap on "Sign Up" on the login page, Type in your Email address or mobile number, tap on "Next" and receive a verification code. Type in the code and confirm your password, and then tap on "Confirm". After successful verification, registration process is finished and App goes to the home page.

3.2. How to add device?

3.2.1 Please make sure that the device is on the pending status awaiting to be connected. If not, please reset the device via the following procedures: Long press the reset-button for 5s or press the remote "display" button six times within 7s — buzzer sounds — the WIFI icon on device is quickly flashing (approx. 3 times/s). Then

it indicates that the device is successfully reset and has entered into EZ mode.

3.2.2 Open the App, tap on **【Add device】** , select your own Wi-Fi network, type in your own Wi-Fi router password and tap on “ Next” . Then the network configuration starts.

3.2.3 When configuration is successful, you could see the app interface as shown in the screenshot below.

3.2.4 Tap on **【Done】** , you could see the interface of a device list as shown in the screenshot below.

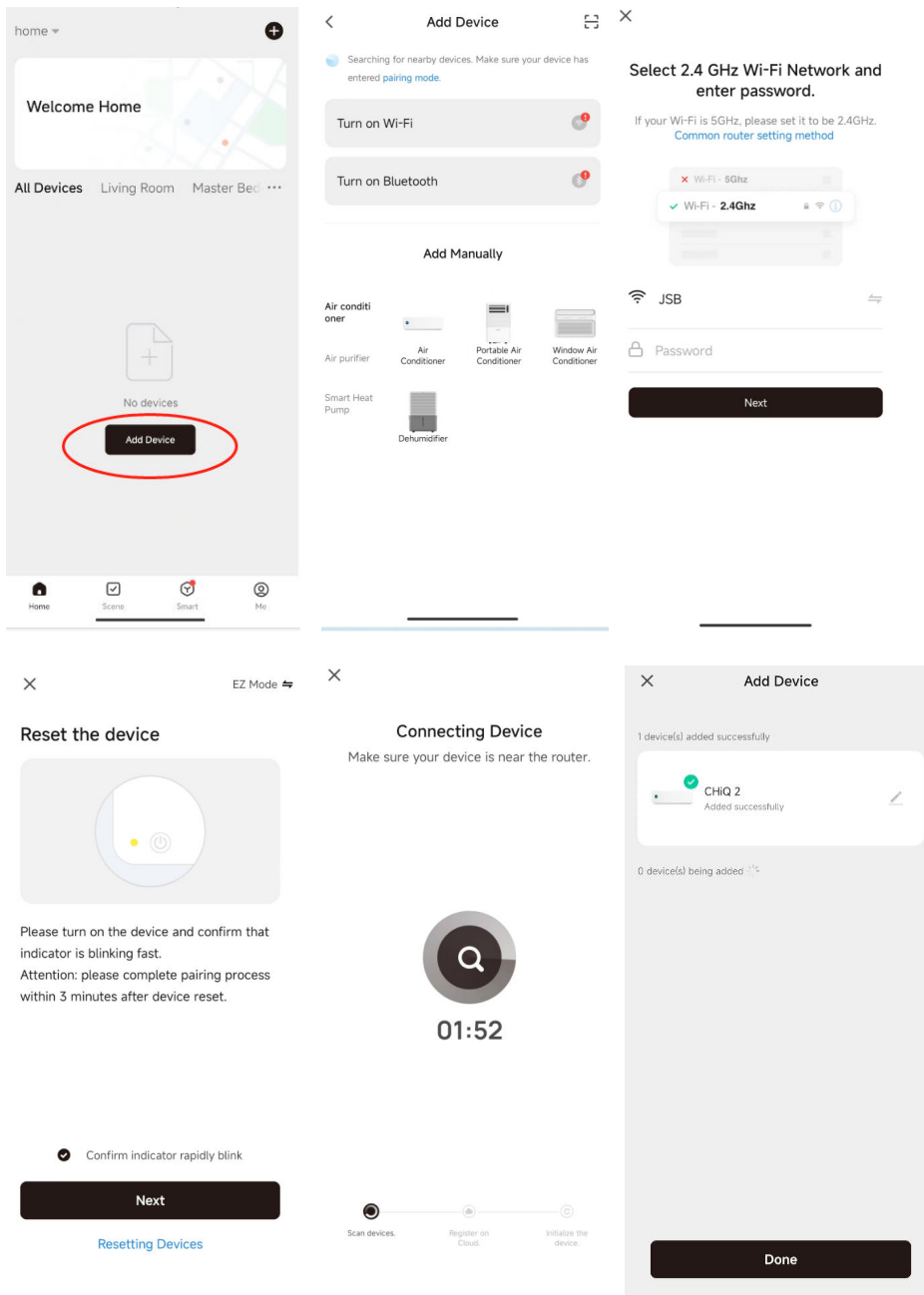

3.3. What if connection failed?

When the connection failed, you could see the the App interface as shown in the screenshot below. Please try to configure network again or switch to AP mode.

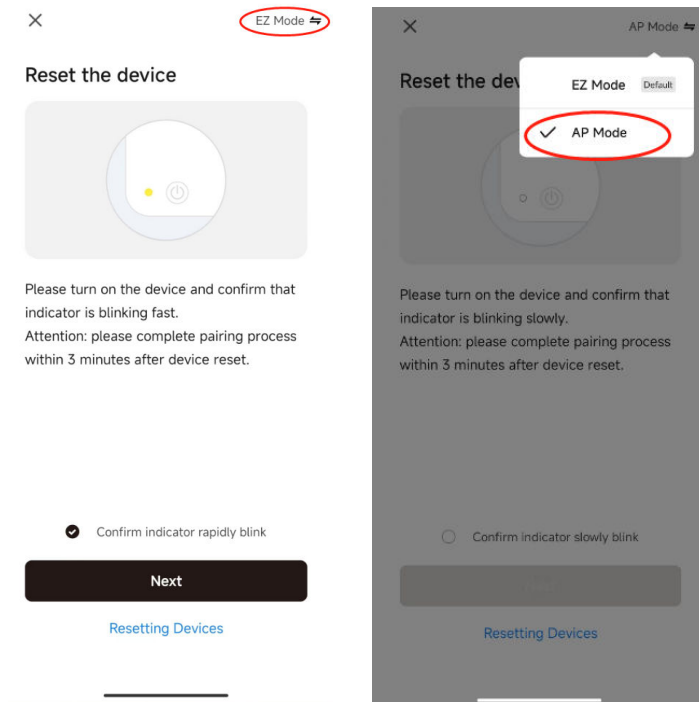

3.3.1. Continue to connect by switching other connection mode.

1. Tap on **【AP mode】** , configure network via AP mode with the following procedures.
2. Switch Air conditioner to AP mode: When it is under EZ mode, long press reset-button for 5 seconds or press the remote "display" button six times within 7s - buzzer sounds— the heating icon on device is slowly flashing (approx. 1.5 times/s). It indicates the Air conditioner has entered into AP mode
3. Connect to device hotspot: Tap on **【Connect】** (open phone settings-WLAN), connect to the hotspot named “SmartLife-XXXX” (The name of WIFI may vary, depending on the actual product), then the network configuration starts as shown in the screenshot.
4. After successful network configuration, tap on “Done” and the device list interface appears.

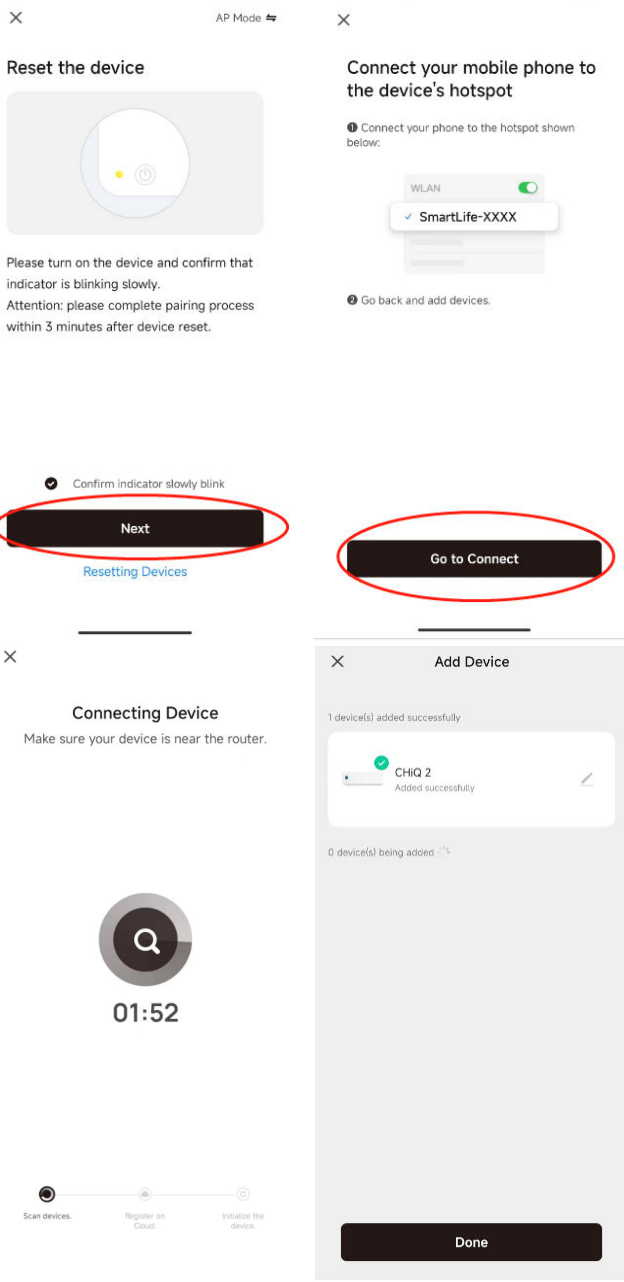

3.4. Device control

3.4.1 Select the device and enter the main control interface as shown in the screenshot below.

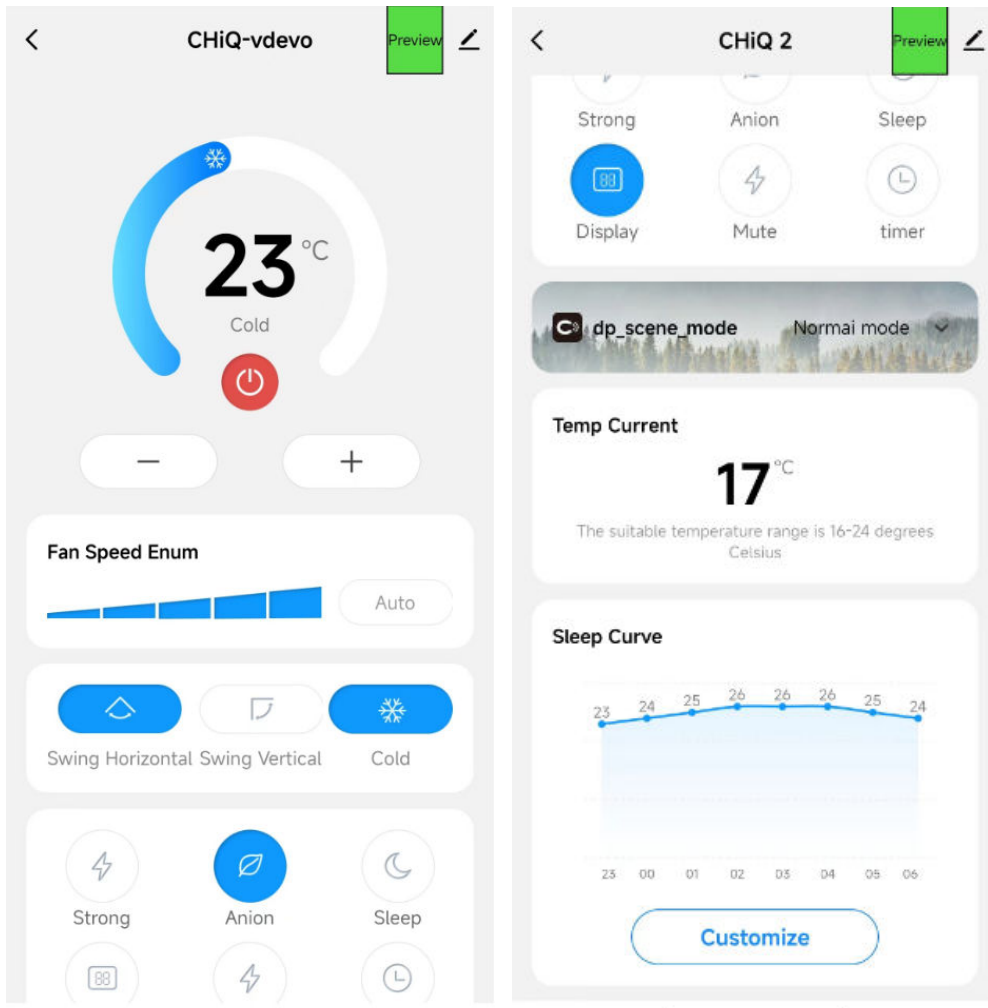

3.5. Modify device name

Tap on upper right corner of the main control interface, select **【Modify】** , type in the new device name on the pop-up dialog, and tap on **【Save】** .

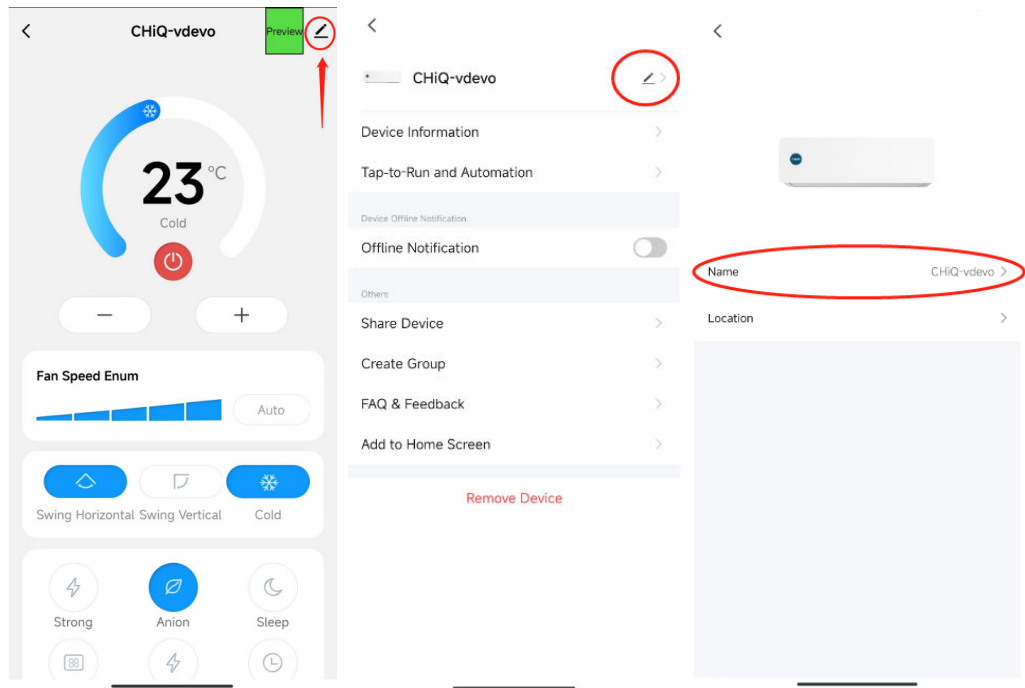

3.6. Delete device or Reconnection

3.6.1 Tap on upper right corner of the main control interface, select **Remove device** , the dialog pops up to notify you whether to remove device. Tap on **Confirm** , device will be removed from the App and switched to reset status.

3.6.2 Long press the reset-button for 5s— buzzer sounds— the WIFI icon on device is quickly flashing, It will force an existing connection to be disconnected and needs to be re paired.

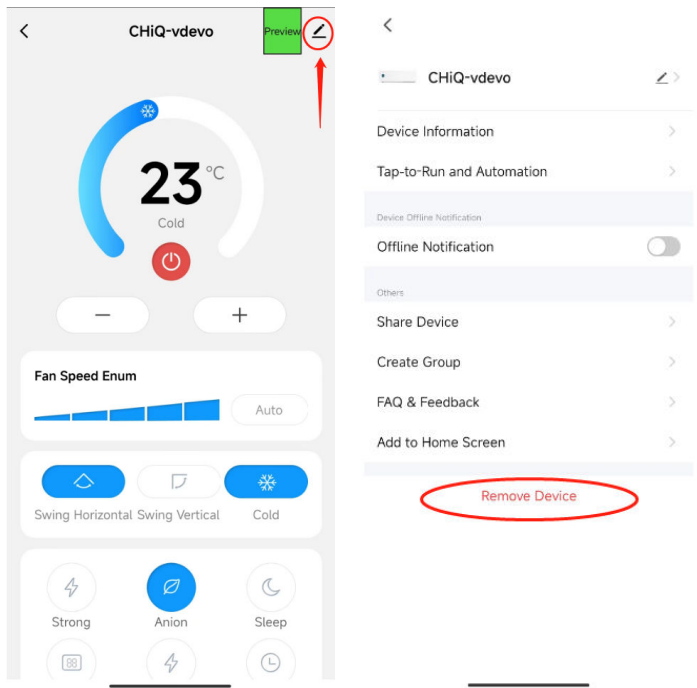

3.7. Share device

Tap on **【Home Management】** , select **【Home name】** - **【Add Member】** ,input the

account you want to share.
in other's account number, tap on **【Confirm】** . The person would receive the sharing settings and easily control the device with smartphone App.

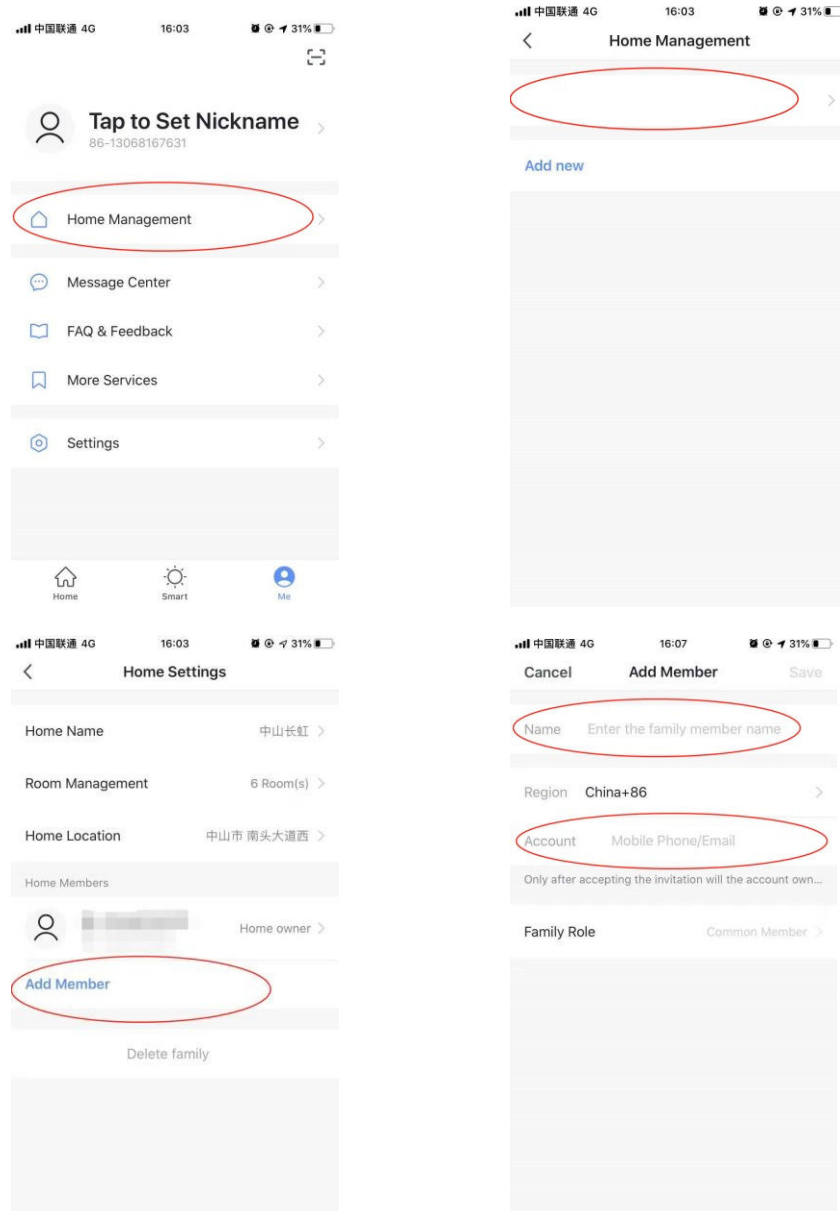

Remarks: If you sign in with a third-party account (Email address, Facebook and Twitter), you need to bind to your mobile number in order to share device with others.

4. WIFI Attentions

4.1 Important notifications

To prevent unnecessary harm, please keep in mind of the following notifications
Please don't use Wi-Fi where the wireless device is not allowed, such as airport, medical places and etc.

Please don't turn on your smartphone in dangerous places, such as gas station, fuel or chemicals manufactures, and etc.

Please don't use mismatched devices.

Please find a qualified repair man to fix the Wi-Fi.

Please refer to the user manual for the detailed connection methods, please don't randomly use mismatched devices.

4.2 Notifications:

4.2.1 The App control quality is affected by your smartphone, Wi-Fi network, distance with router, and internet status. Sometime it is not very smooth. It has nothing to do with air conditioner itself;

4.2.2 If you find it failed to control with your smartphone, please check your internet status at first, then check whether it is successfully connected with air conditioner; If these circumstances are alright, please delete the device first on your App and start the procedures all over again from the step 3.2.

4.2.3 If you still cannot solve the issues with the methods above, please control the Air conditioner with your normal remoter and then request for after-sale service.

**CARE
IN THE AIR** 